



د رڼا کرکی

د کمپیوټر زده کړه

Ketabton.com

لیکوال:

عبدالستار فیضی

د کتاب پېژندنه :



ليکوال : عبدالستار فيضي

د ليکولو نيټه : ۱۳۹۰ هجري شمسي - ۲۰۱۱ ز

کمپوز : خپله ليکوال

د پښتۍ طرحه : مختار احمد احسان

انلاين چاري : د لراوېر کتابتون

www.Larawbar.com



پیل

دایوه کوچني ډالی د ریښتین صاحب په دې څلور پیره سره پیل کوم .

که مي دا خدمت پښتو لره پکار شی

پښتانه به لږ د خوبه را بیدار شی

نو هله به مي محنت ونیسی ځای څه

څه ناڅه به مي زرگی هم په قرار شی

کمپیوټر یوه داسی آله ده چې حسابونه دقیق، چټک او په ښه ترتیب سره سرته رسوی او ورکړل سوی معلومات معالجه کوی او نتیجه یی دانسان ومخ ته ږدي کمپیوټر په تیردریش کلن تاریخ کي ډیر پرمخ تگ کړی دی په ډیرو ځایو کي لکه الوتکو ، کښتۍ ، فابریکو ، بسونځي ، پوهنتون ، بنک ، دفتر بلکی اوس هر څه کمپیوټری سوی دی او په هر ځای کي دکمپیوټر څخه کار اخستل کیږی .

لکه څنگه چي تاسو وینی چي هر څه کمپیوټری سوی دی نو دکمپیوټر ذده کول هم اړین دی ولی چي نن سبا که دچا چي کمپیوټر نه وی ذده داسی دی لکه پخوا چي به څوک نالوستی ؤ .

کمپیوټر یو پراخ علم او فن دی زه به کونښن وکړم چي وتاسو ته هغه ابتدایی شیان ولیکم چي دهغه ذده کړه دهر چا دپاره ضروری ده .

کمپیوټر عبارت دی دیوه صندوق ، منیتور ، کیبورډ ، مورډک . او گویا څخه لکه څنگه چي یی تاسو په لاندی عکس کي وینی .

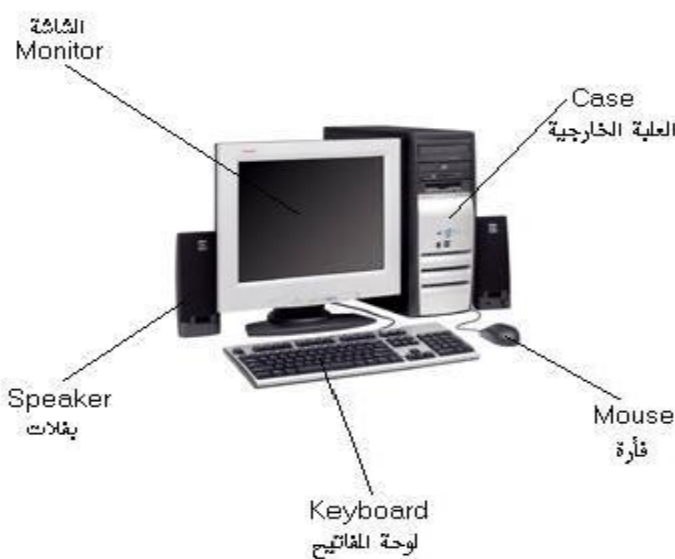

د کمپیوټر د لاندې شیانو څخه جوړسوی دی

1. صندوق Case:

د کمپیوټر ټول پرزې په لاندې صندوق کې لگول کېږي.



په پورتنی صندوق کې د کمپیوټر پرزې لگېږي

2. (محول) Power Supply :

په صندوق کې یوه برقی پرزې (محول) Power Supply لگېږي دا محول د بهر څخه 220v ولټ

برق اخلی او و 12v+5. ولټ ته یې اړوی .



(محول Power Supply)

د کمپیوټر داخلی پورزی ډیری حساسه دی ژر خرابیږي کله چې و کمپیوټر ته پورزی لگوي لمړی باید چې دارت Antistatic wrist pad تارولگوي په لاندی عکس کي دارت تار لیدل کیږي



(د ارت د تار عکس)

کله چې تاسو نوی موزر بورډ ، کارت... رانیسئ تاسو به وگورئ چې د Anti static په پلاستیک کي بند وی لکه تاسو چې موزر بورډ په لاندی عکس کي چې تاسو وینئ چې موزر بورډ د Anti static په پلاستیک کي بند دی.

3- مادر بورډ Motherboard:

په مادر بورډ کې ټوله هغه پورزی لگیدلی دي چې یوه پورزه و بلی ته معلومات نقلوی.



(دمادر بورډ Motherboard لوحه په پلاستیک کې)

1. مادر بورډ د لوحې څخه پلاستیک لیری کړئ.

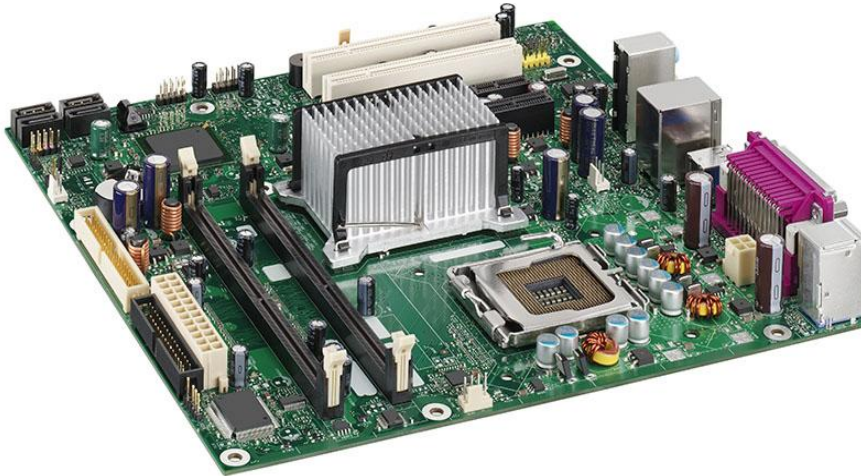

2. لمړی به په مادر بورډ کې د Processor د لگولو دپاره د Socket کلپس خلاص کړئ.

3. Microprocessor د کمپیوټر الکترونی دماغ:

تاسو و عکس ته وگورئ د ساکت په یو کونج کې سوری نسته او د معالج

Processor په يوه کونج کي هم ستنی نسته لکه څنگه چي په لاندی عکس کي لیدل کیږي ، دواړه کونجان به سره برابر کړئ ، معالج به کرار په خپل ځای کي په احتیاط سره ولگوي ډیر زور پر ونه کړئ چي ستنی یی کږې نه سی .

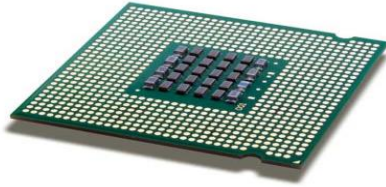

د Processor لاندی برخه

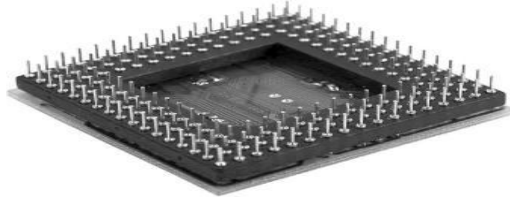

د Processor پورتنی برخه

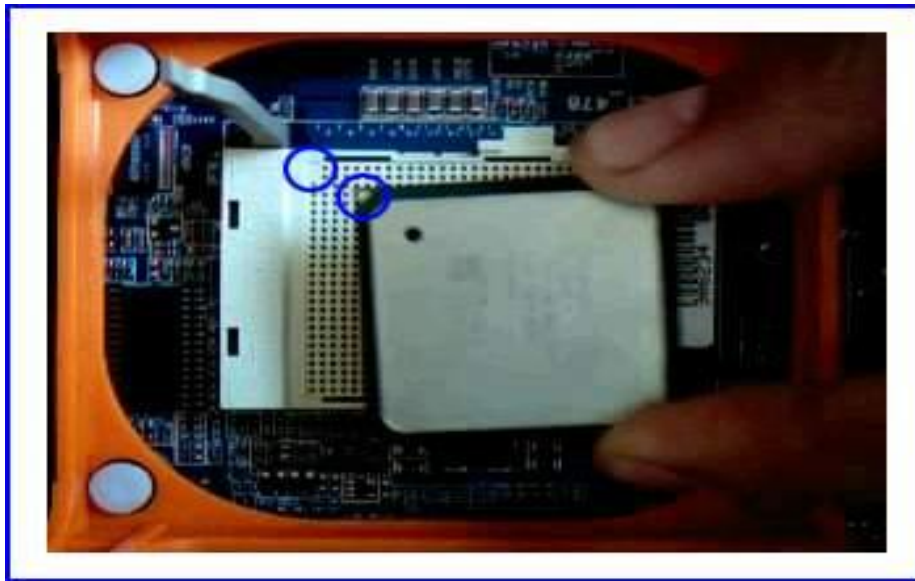

(د معالج Processor عکس)

4. د ساکت کلپس بند کړئ .

5. د معالج Processor د پاسه باد پکه Fan ولگوي . که د معالج Processor د پاسه باد پکه ونه لگيږي معالج خرابیږي باد پکه د معالج د څولو د پاره لگول کیږي .



دمعالج ديخولو بادپکه

تاسو په لاندی عکس کی د باد پکی لاندی وینی چي د **Heat Sink** ماده لگول سوی ده که دا ماده ستاسو سره نه وی باید په بازار کي یی رانیسیئ. د **Heat Sink** ماده دمعالج څخه تودوخه جذبوی باید پر معالج **Processor** بر سره ولگول سی .

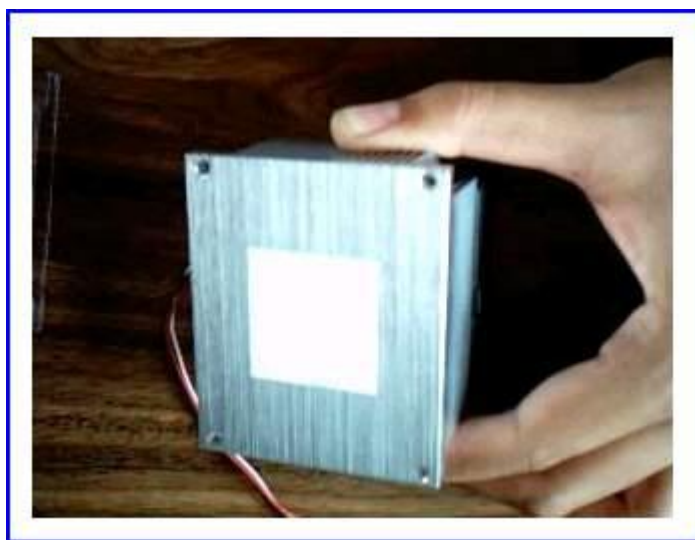

(په پورتنی عکس کي د **Heat Sink** ماده لیدل کیږي)

6. د باد پکې تر لگولو وروسته به د باد پکې کلیپسونه ولگویئ.
باد پکې خو ډوله دی ددی امله د باد پکې دلگولو کړنلاری بیل وی .

7. د بادپکې د برق تار به په مادر بورډ کې ولگول و لاندې عکس ته وگورئ.



(په پورتنی عکس کې د بادپکې د تار لگولو ځای معلومېږي)

رام (ذاکره) RAM(Random Access Memeory) Memory:

رامونه معلومات د لږ وخت دپاره ساتی د کار په چټکتیا کې درام ظرفیت لوی رول لوبوی که درام ظرفیت غټ وی کمپیوتر چټک کار کوی کله چې کمپیوتر بند سی درام حافظه خالی کیږی.



د رامونو د لگولو کړنلاره یو د بل څخه زیات فرق نه لری **SDR SDRAM** و **DDR SDRAM** و **RD**

RAM

تاسو په مادر بورډ کې لاندې بڼه **Dual Channel DDR** وینی هم دغه درام د لگولو ځای دی.

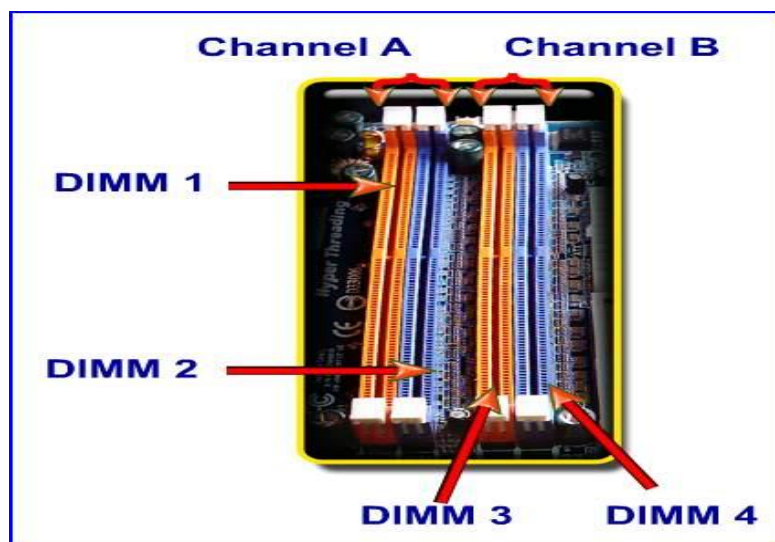

(درامونو دلگولو ځای)

هارډ ډیسک (H.D.D (Hard Disk Drive



هارډ ډیسک په کمپیوټر کې د معلومات ساتولو آله ده ټول معلومات لکه ویندوز ، میکروسافټ آفیس ، هارډیر او ستاسو کار په هارډ ډیسک کې ساتل کېږي .

هارډ ډیسک یوه پورزه ده لکن تاسو کولای سی چې منطقی یې پرڅو برخو وویشئ لکه C او D اعنی دوې برخې یا درې برخې لکه C, D, E په C سره پیل کېږی ستاسو دخوښی سره سم یې تاسو ویشلای سی .



(د کمپیوټر په صندوق کې د هارډ ډیسک د لگولو ځای)

F.D.D (Floppy Disk Drive) د پلوفی ډیسک :

د پلوفی ډیسک ډریور پر پلوفی بانډی د کار ساتولو وړتیا لری.

پلوفی ډیر لږ کار د ساتولو وړتیا لری پلوفی د کار ساتولو ظرفیت **1.44MB** دی

اوس یی خلگ ډیر لږ استعمالوی.



(Floppy Disk Drive)

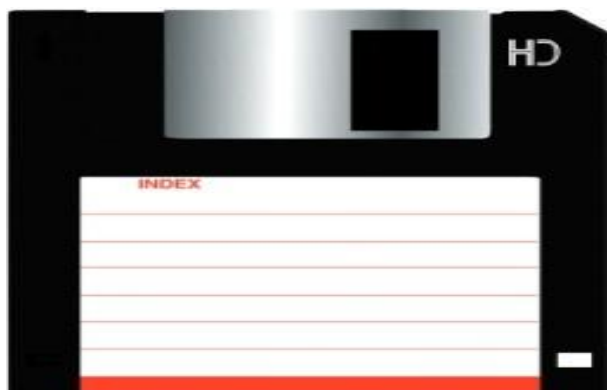

(Floppy)

:CD -ROM (Read Only Memory)

سې ډی روم دسی ډی دلیزری فیتو دلو ستلو او او پر سی ډی بانديد کارساتلو وړتیا لری .
هارډیسک ، پلوفی ډریور او سی ډی ډریور په برقي تارو **Data Cable** دمادر بورډ سره وصل کیږی

:VGA Card

دا کارت دمینوتور دچلولو کار ورکوي چي د **AGP t** په **Slot** کي لگول کیږی .



(دمینوتور کارت)

:Sound Card

داواز کارت دکمپیوتر څخه داواز درا ایستلو کار ورکوی .

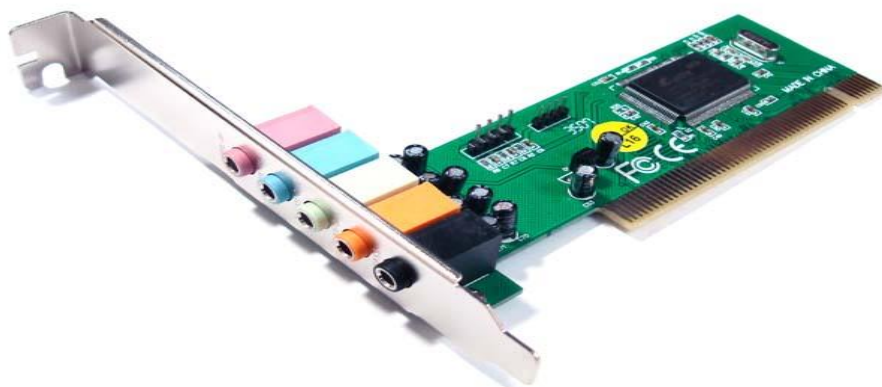

کارت شبکه:

که داخلی شبکه کاروئ نو بیا د شبکې کارت و کمپیوټر ته ولگوئ.



(کارت شبکه)

موډیم Modem :

دانټرنټ د استعمالولو دپاره باید په کمپیوټر کې موډیم Modem .

موډویم دوه ډوله دی یو یې په کمپیوټر کې لگېږي او بل یې خارجي ویرلس موډیم دی



(خارجي موډیم)

د کمپیوټر نوري پورزي Ports:

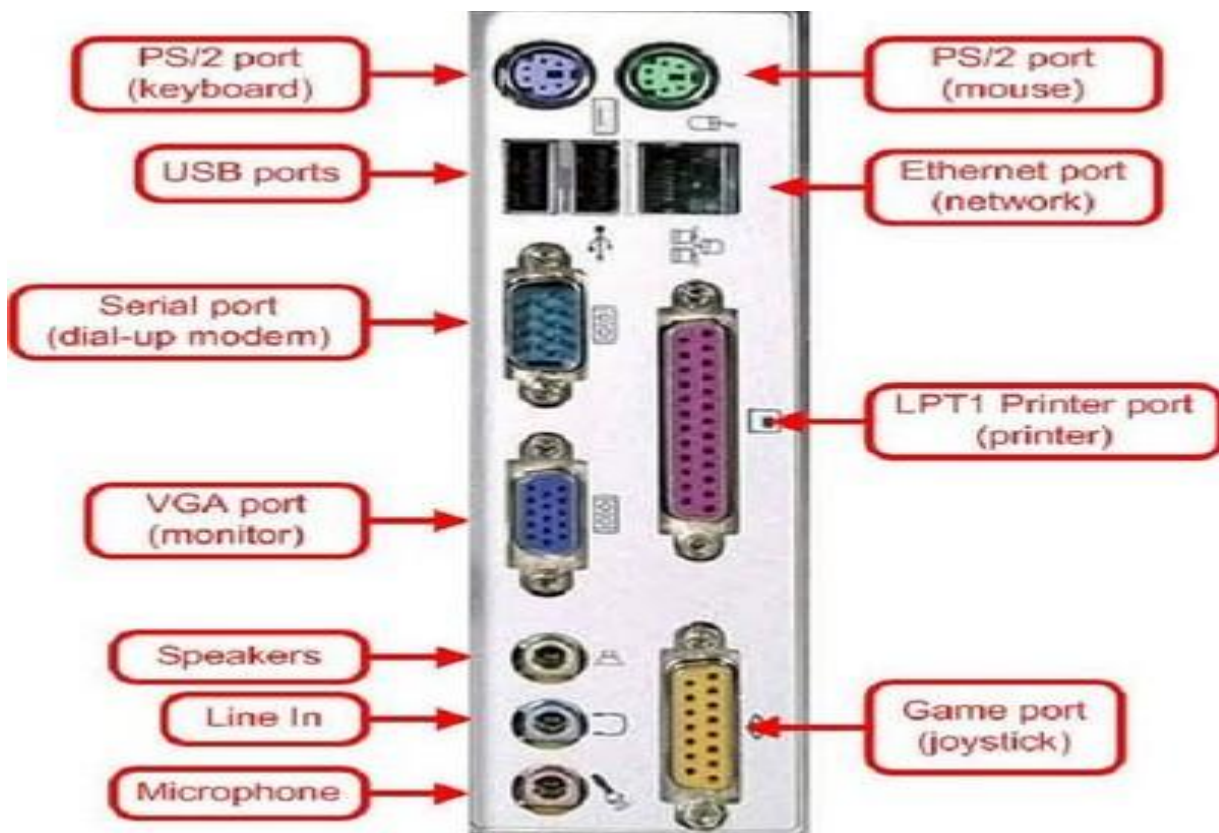

(په پورته عکس کې د تارونو د لگولو ځایونه)



Keyboard کیبورډ



Monitor مونیټور



Speakers سفیکر



Mouse مورډک

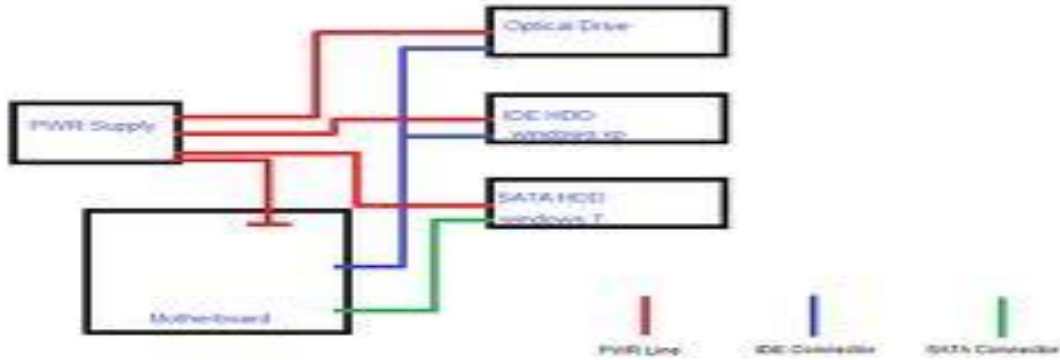

کله چې و کمپیوټر ته ټوله اړینې پورزی ولگول سی پورزی په کمپیوټر کی کار نه کوي ترڅو چې تاسو د کمپیوټر د پرزو د پیژندگلوی سی ډی وروانچوي او اړینه پورزه و کمپیوټر ورونه پیژندل سی.

دهری پورزی سره دهغې پورزی د پیژندلو سی ډی وی په هغې کی د پورزی د چلولو پروگرام وی کله چې نوموړی پروگرام و کمپیوټر ته داخل سی هغه پورزه په کمپیوټر کی کار کوی.

د کمپیوټر د چالانولو کړنلاره

- 1- وگوره ټول تارونه و کمپیوټر ته سم لگول سوی دی.
- 2- د کمپیوټر د چالانولو سویچ (Power) کښیکاره چې کمپیوټر چالان سی.
- 3- د مینو ټور د چالانولو سویچ هم کښیکاره چې مینو ټور روښانه سی.
- 4- انتظار وکړه چې د کمپیوټر د چالانولو نظام پای ته ورسیري او پر سکرین باندی سکرین (Desktop) ښکاره سی لاندی عکس ته وگورئ.



دلته په Desktop باندی ستاسو ډیر څه تر سترگو کیږی

My Computer*

My Network Places*

Recycle Bin*

Internet Explorer*

My Documents*

او د نورو پروگرامونو اختصار لیدل کیږي وروسته به خپله ورسره بلد سی.

تاسو لاندی یوه پته Task Bar وینئ چي په هغې کي لاندی شیان نویشته دی:



1 - Start شروع (پیل) ددې ځای څخه تاسو وپروگرامونو ته داخلیدای سی.

2 - Time وخت

3 - EN انگلیسی یا PA پښتو دلیکولو ژبه ده .

راځئ چي کیبورډ او په کیبورډ کي دځینو تنیو کار او وظیفه وپیژنو.



Key board

ESC تنی. حالی کار دروی (که یو پروگرام چالان وی) نوموړی تنی. کنسیکاري هغه پروگرام دریري.

Tab دتاب تنی. په جدول کی دیوې خانې څخه اشاره وبلې خانې ته بیایی .

Caps Lock دانگلیسی کوچني توری و غت ته او غت توری و کوچنیو تورو ته اړوی.

Shift لوړ (په کیبورډ کي لاندی او لوړ توری دی که Shift ونیسی لوړ توری لیکل کیږي.

Enter دیوه کار دتنفیذ امر دی او دلیکو په وخت کي و بلې لیکي ته اشاره کښته کوی.

DELETE دحذف یا پاکولو کار کوي.

Num Lock د حساب د ماشی د استعمال په وخت کارول کیږي.

Alt+ Shift که وایي تنی په یو وار کنټرول کونکې سی EN انگلیسی و PA پښتو ته اړوی.

موریک Mouse:



دموریک دښی تنی وظیفه: دمساعدا یا ملگری وظیفه اجرا کوی.

دموریک دچی تنی وظیفه:

- دښکاره کولو وظیفه اجرا کوی.
- دټاکولو وظیفه اجرا کوی.
- ډبل کلیک دتنفید او خلاصولو وظیفه اجرا کوی.
- که دموریک چپ تنی ټینګه و نیول سی او و بلی خوا ته اشاره کش سی لیکه یا جمله ټاکل کیږی.

دکمپیوټر بندول

کمپیوټر باید په لاندی بڼه بند سی.

1. پر start باند کلیک وکړه

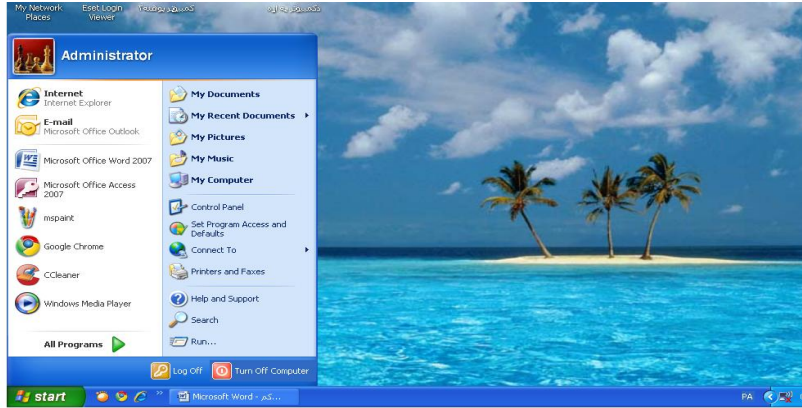

2- پر Turn off Computer کلیک و کره و تاسو ته به یوه کرکی خلاصه سی

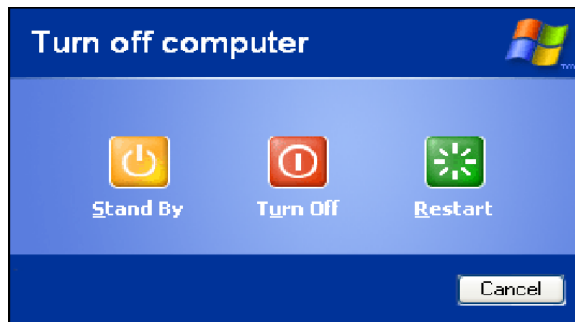

4- Turn off و تاکه.

د کیبورډ د تڼیو مختصر امرونه په لاندی ډول دی

د ټول خط ټاکی **A** او **ctil**

ټاکلی خط لمبسه کوی **c** او **ctil**

لمبسه سوی سرینس **paste** وی **Ctrl + V**

ټاکی غچی کول **Ctrl + X**

شاته تگ (هغه څه چې دی ولیکل بیرته پاکول) **Ctrl + Z**

چاپول **Ctrl + P**

د دوتنه **file** خلاصول **Ctrl + O**

د کرکی بندول **Ctrl + W**

د انټرنټ پاڼه په **pavorites** کي ساتل **Ctrl + D**

د جملې لټول **Ctrl + F**

د **pavorites** ترتبول **Ctrl + B**

د خپل کار ساته **Ctrl + S**

اشاره وچپ خواته بیول **Ctrl + Shift**

اشاره وښی خواته بیول **Ctrl + Shift**

خلاصه کړکی ترل **Alt + F4**

دیوی کړکی څخه وبللی ته تگ **Alt + Esc**

که چیری ډیری کړکیانی خلاصی وی غواړی چدهغو څخه ویوی ته ولاړ سپی **Alt + Tab**

انگلیسی ژبه وپښتو ته اړول **Alt + Shift**

ددوتنه نوم چټک بدلول ملف **F2**

دیوی دوتنی لتول **F3**

دهغه ځای ټاکل چي ته یی غواړی **F4**

دټاکلی ځای تحدیث **F5**

په ارامه سره پاڼه کتل **Space**

شاته پاڼه کتل **Backspace**

ټوله لیکلی ټاکل **Shift + E (End)**

دیوشی چی ته یی نه غواړی ژر پاکول (حذف) **Del (Delete)**

د کمپیوټر څخه د یو شی بیخی پاکول **Shift+Del**

لوړې صفحې ته تگ **PageUp**

کښته صفحې ته تگ **PageDown**

دیوه ټاکی ځای لمبسه کول **Ctrl+In(inset)**

د لمبسه سوی سرینس **Shift+In(inset)** ول **paste**

په نوم سره ساتل **F12**

د وتنه **File** ساتل **Shift + F12**

تر چاپ مخکی دکار معاینه کول **Ctrl + F2**

غبرگ قوسونه { } لیکل **Ctrl + F9**

گهټور معلومات

سوال: غواړم دمیکرو سافټ افس ژبه بدله کړم؟

ځواب: و start بیا و all programs ← microsoft office ← microsoft office ←-

2007 microsoft office اعداد الغه

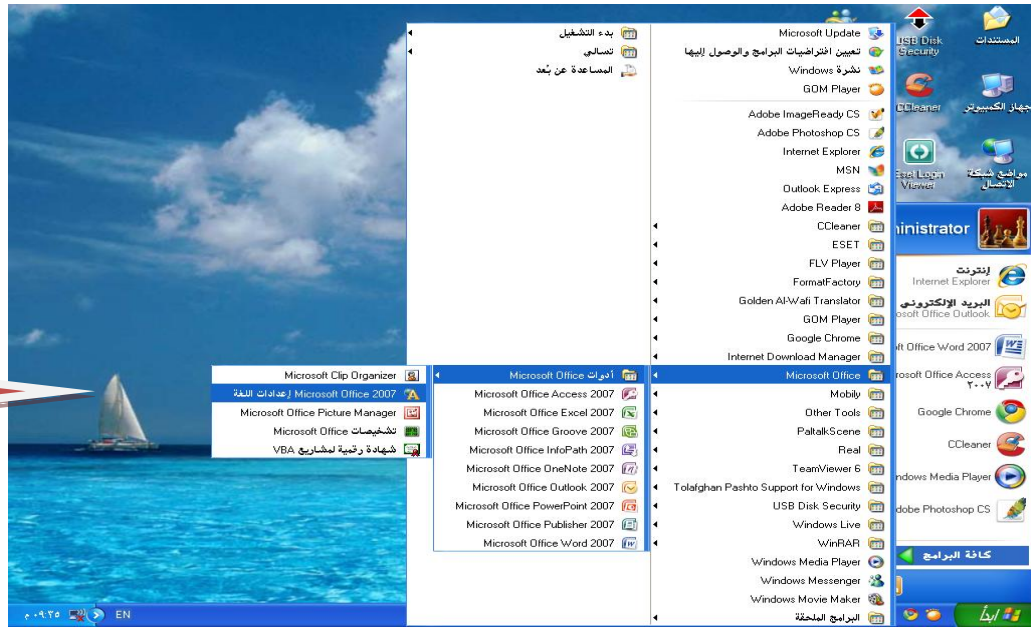

وتاسو ته یوه کړکۍ خلاصه سی کومه ژبه چي تاسو غواړي هغه وټاکئ .

کمپیوټر ریستارت کړئ .

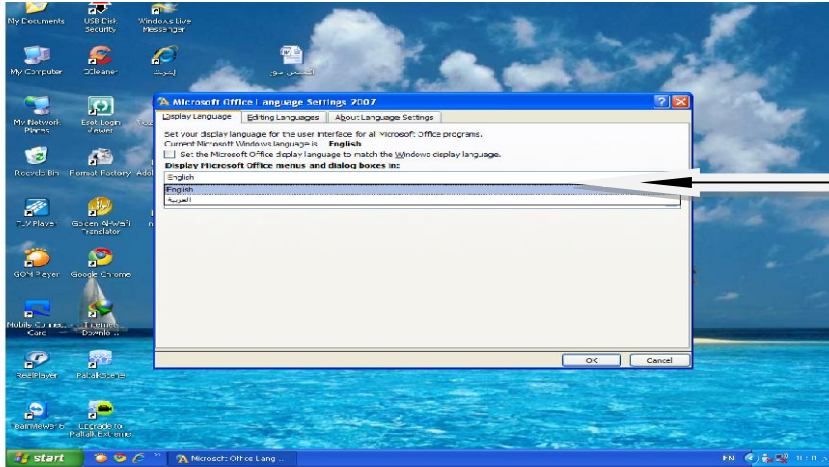

کمیوٲر ریستارٲ کری.

سوال: غواړم په کمیوٲر کي دوینډوز ژبه دانگلیسی څخه و عربی ته بدله کړم؟

ځواب: و start بیا و all programs - < control panel ته ولاړ سه و تاسو ته به لاندی کړکی

خلاصه سی eregional Language options وٲاکه

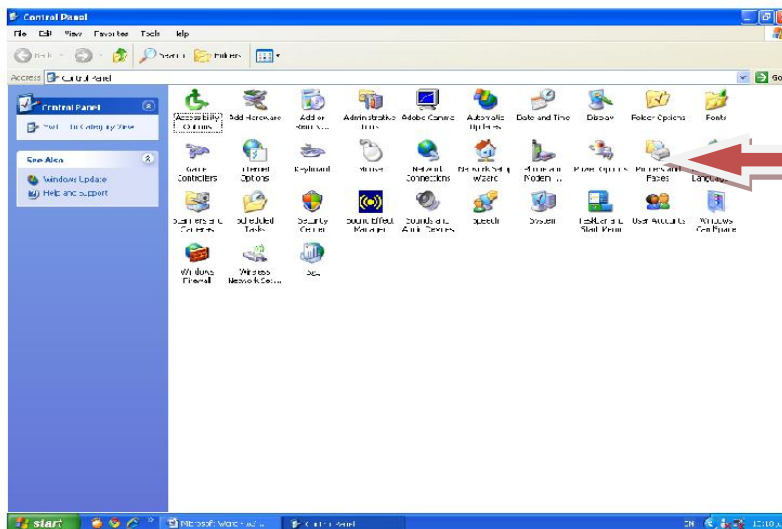

وتاسوته به يوه بله کړکې. خلاصه سي Languages وټاکه

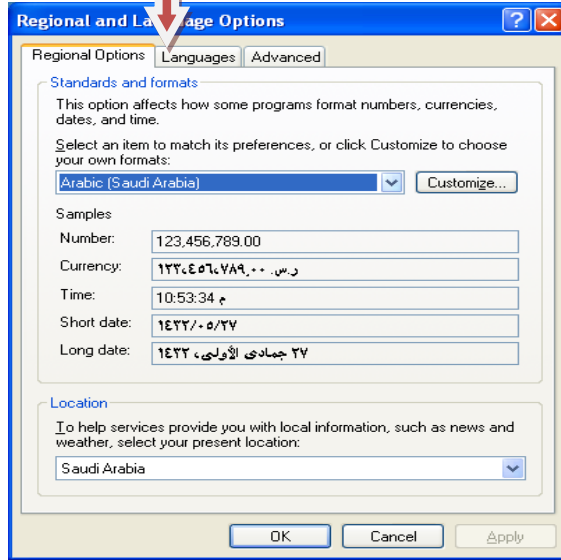

ولاندې عکس ته وگورئ ستاسو د خوښې سره سم ژبه وټاکئ

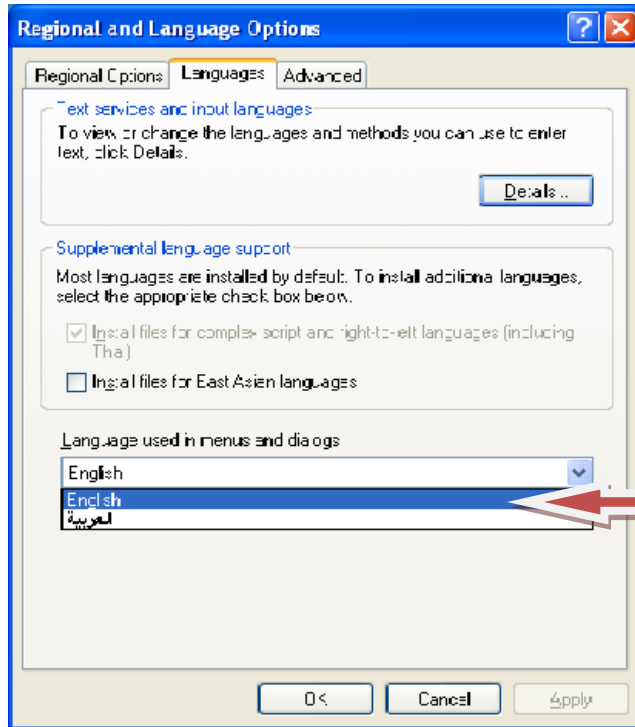

Apply او وروسته پر OK کلیک کړئ کمپیوټر ریستارت کړئ .

سوال: چاپ مشین مې و کمپیوټر سره وصل کړې کار نه کوی نه پوهیږم چي ولی ؟

ځواب: ستاسو کمپیوټر چاپ ماشین نه پیژنی د چاپ ماشین و کمپیوټر ته په لاندی بڼه وروپیژنه

1- د چاپ ماشین د کمپیوټر سره وصل کړه.

2- د چاپ ماشین سی ډی په سی ډی روم کي کنسیرده.

1 - و start بیا و all programs - < control panel < printers and faxes و ټاکه

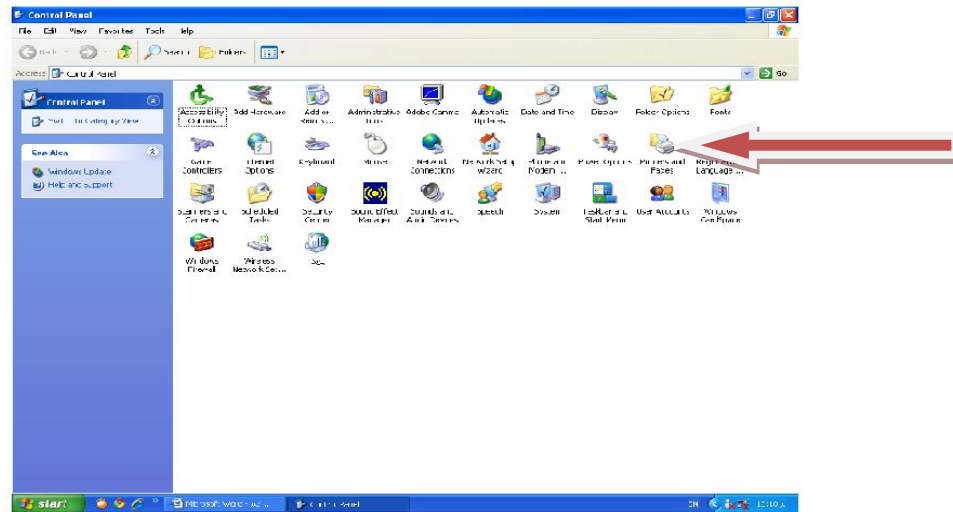

و تاسو ته یوه کړکۍ خلاصه سی add a printer و ټاکه

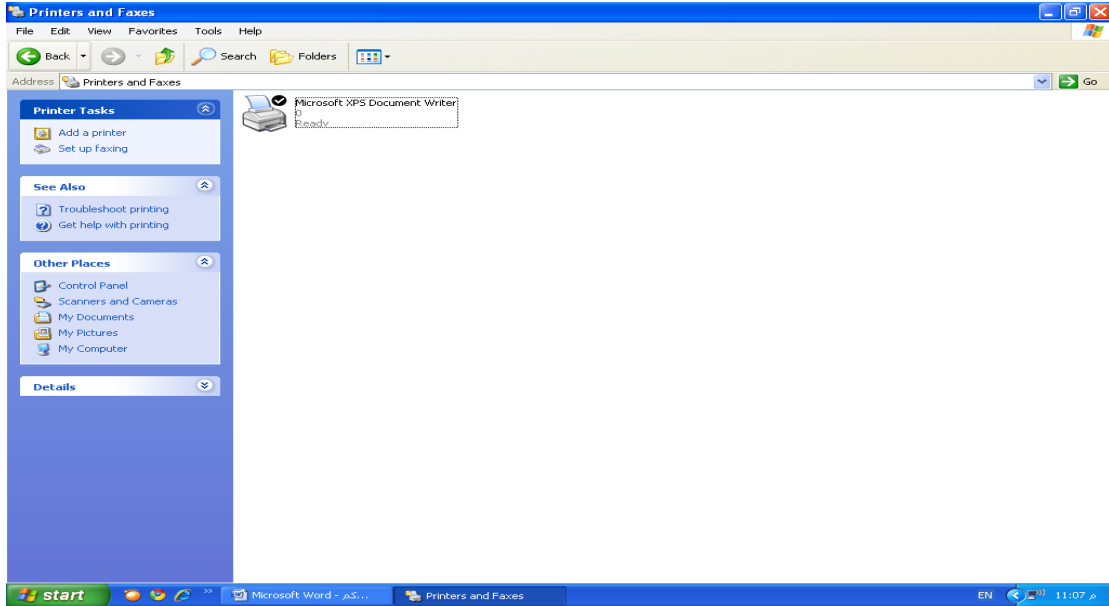

پر Next باندی کلیک کره .

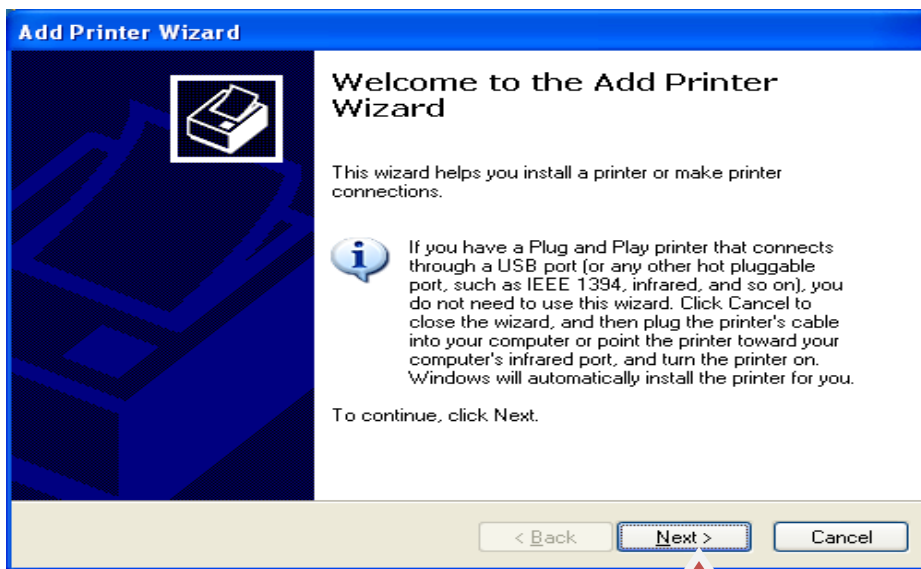

کمپیوټر د چاپ ماشین په پروگرام پسې گرځی ترڅو چي اړین پروگرام واخلي یوه بله بڼه یې وروسته و تاسو ته راځی هغه هم مه هیروئ .

سوال: کله چي دورډ دوتنه خلاصوم ژر نه خلاصیږي .

ځواب: کمپیوټر باید په میاشت کې یو وار اصلاح سی .

کمپیوټر په حارډیسک دوټنې په مختلفو ځایو کې ساتی، یو دبله څخه لیری وی یا تاسو کوم شی ساتلی وی وروسته یې پاک کړی د دوټنو ترمنځ زیاته فاصله پاته سی. ددې دپاره چې دوټنې یوه دبل وڅنگ ته نزدې وی او کمپیوټر هم چټک سی باید په څو ورځو یا میاشت کې یو وار دا کار وکړئ.

و **start---->all programs--->accessories--->system tools----->Disk Defragmenter**

"تحلیل analyze" وټاکي لږ څه انتظار وباسئ تاسو به گورئ چې دوټنې خوری وری پرته دی او په منځ کې ډیر واټن (سپن ځای) دی.

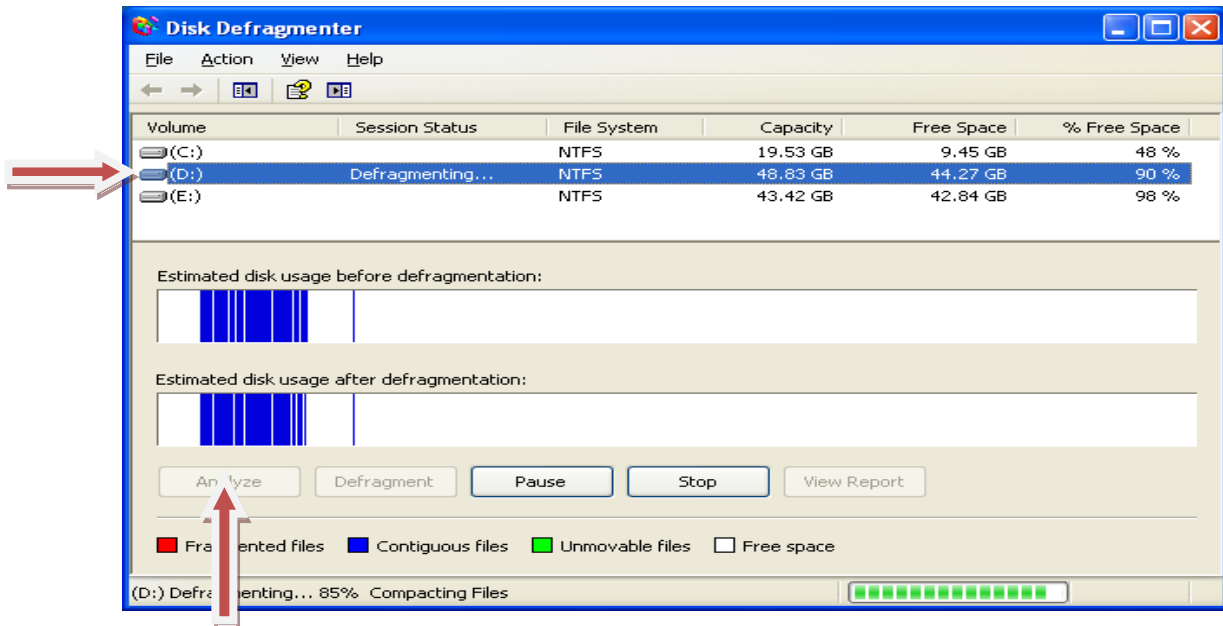

ولاړسئ یوه کړکۍ به درته خلاصه سی کوم ډیسک چې تاسو غواړئ تحلیل یې کړئ C , D , E هغه به وټاکئ او پر **Defragmenter** کلیک وکړئ.

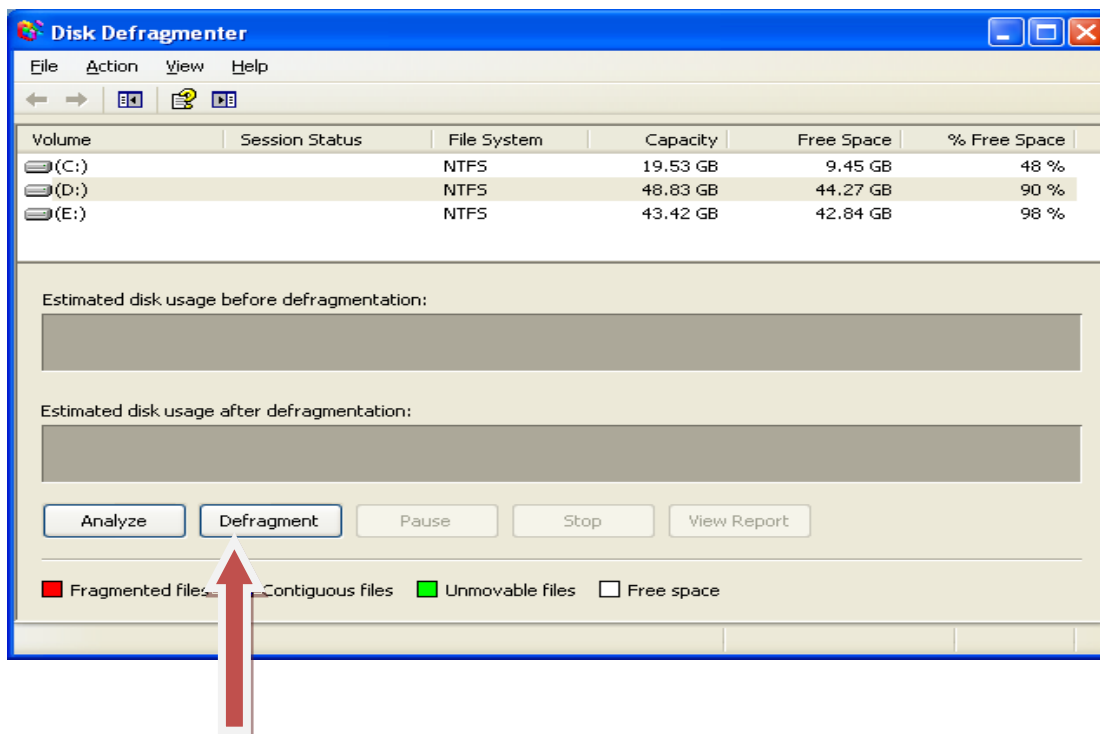

"Defragment" وټاکي کمپیوټر پریرېدي چي ټول دوټنی یوه وېلی نژدی کنسیرېدي.

سوال: زه کولای سم چي و کمپیوټر ته نوې پورزې لکه موډیم ، داواز کارت. کیمرا ولگوم د خارډویر ستونزه یې څنگه حل کړم ؟

ځواب : و کمپیوټر ته چي نوی پورزه ولگول شی موډیم ، داواز کارت دهغی پرزې سره ډیرزې د خارډویر خپله CD وی

سی ډی په سی ډی روم کی کنسیرېدی کمپیوټر ریستارت کړی

په MY compute دمورک ښي ټنۍ کنسیرېدی خصوصیات properties

وټاکي یوه کړکی به درته خلاصه شی Hardwars او بیا Device Manaer وټاکه

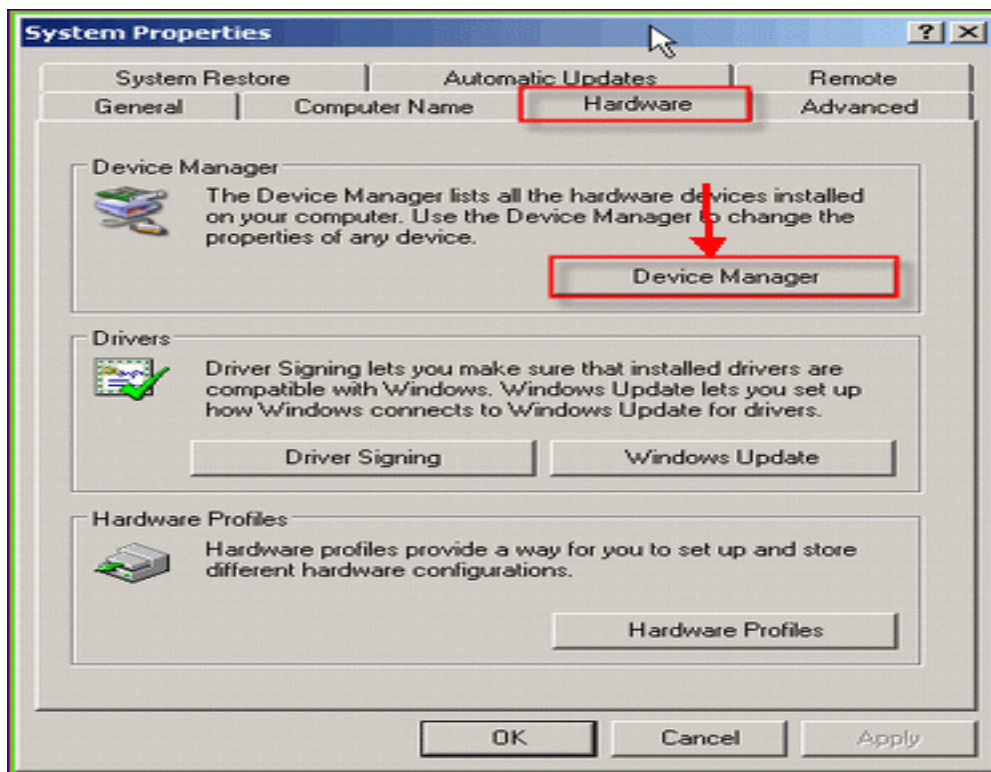

تاسو ته به يوه کړکې خلاصه شی دنوموړې پرزې

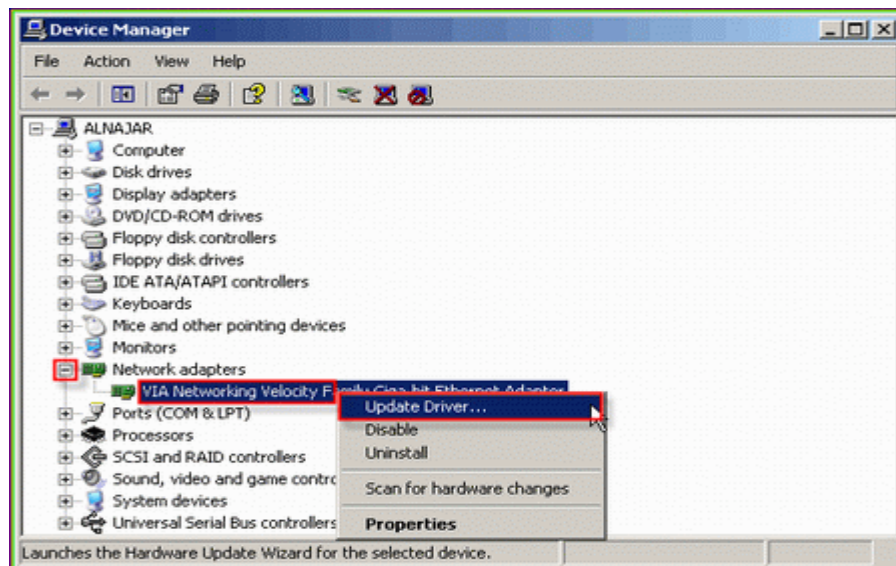

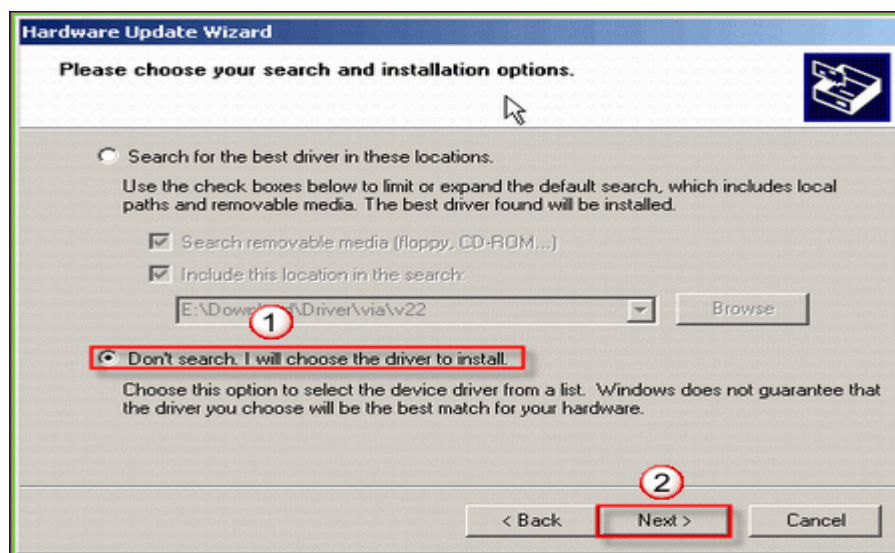
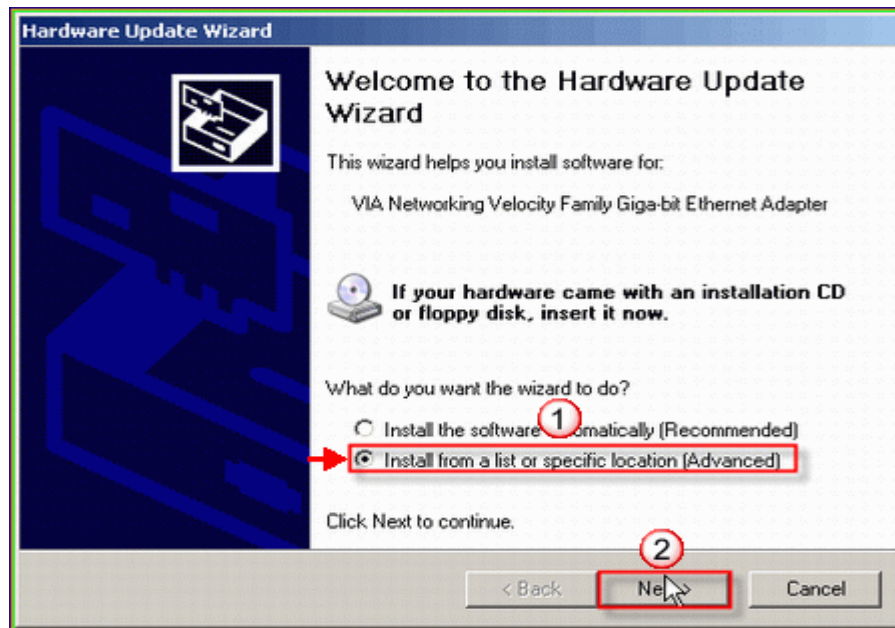

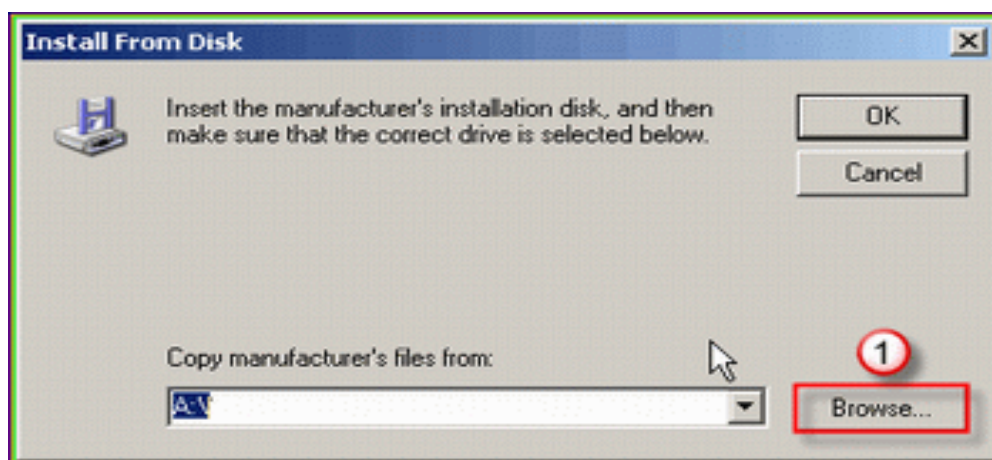
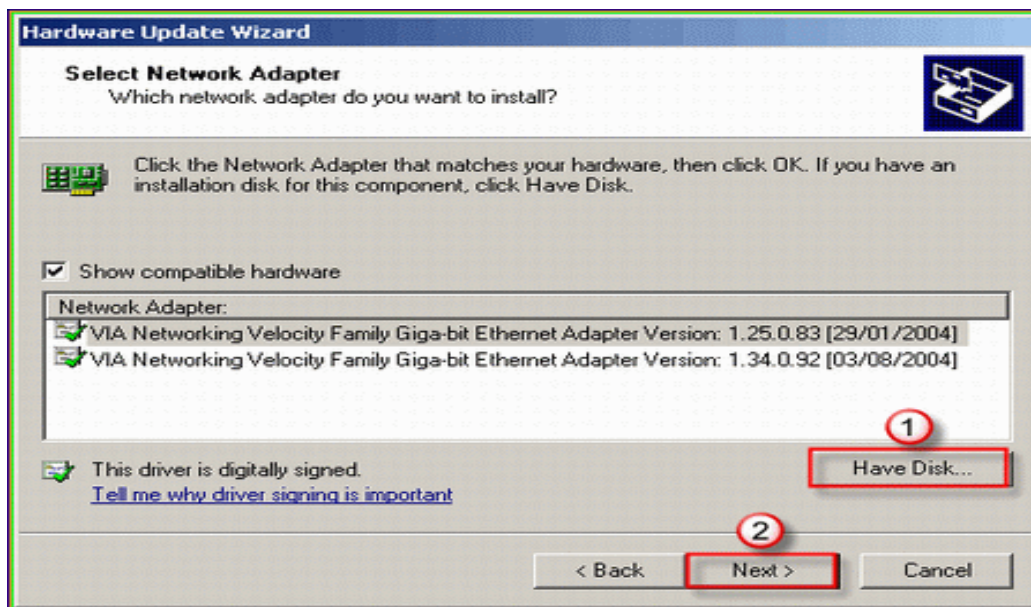

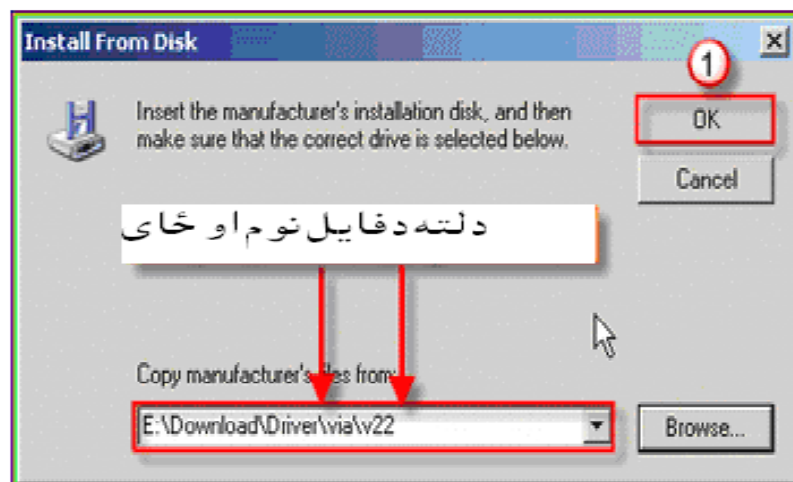
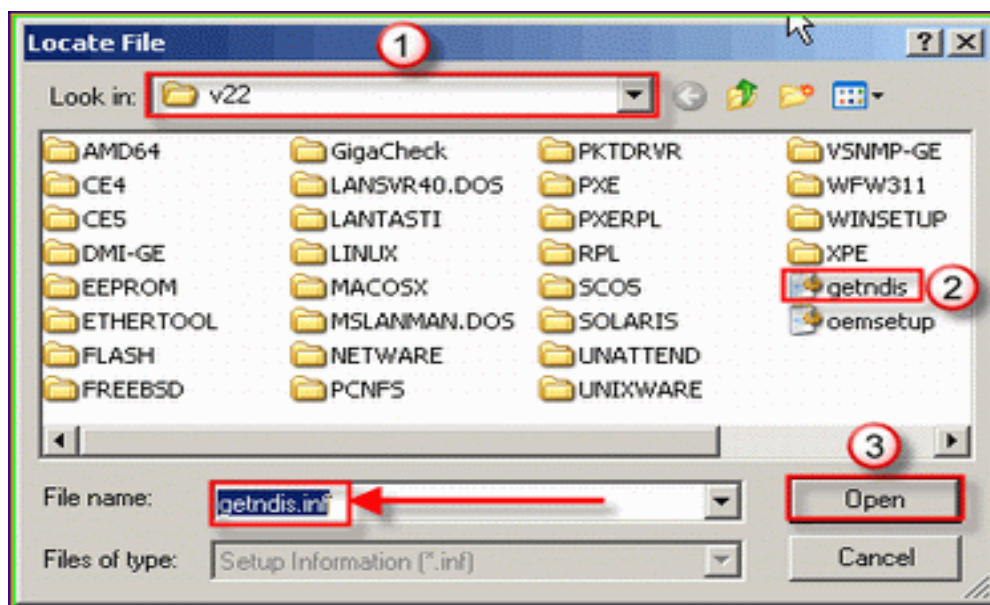

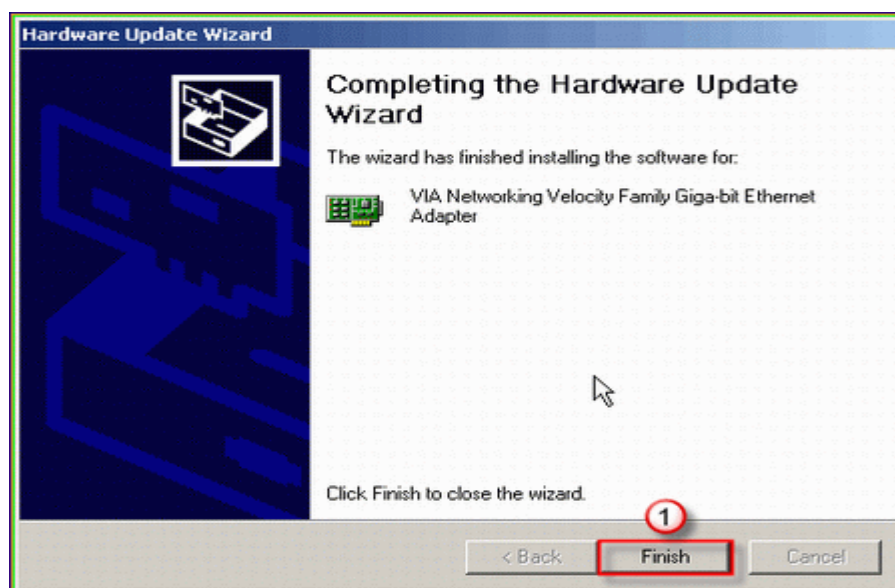
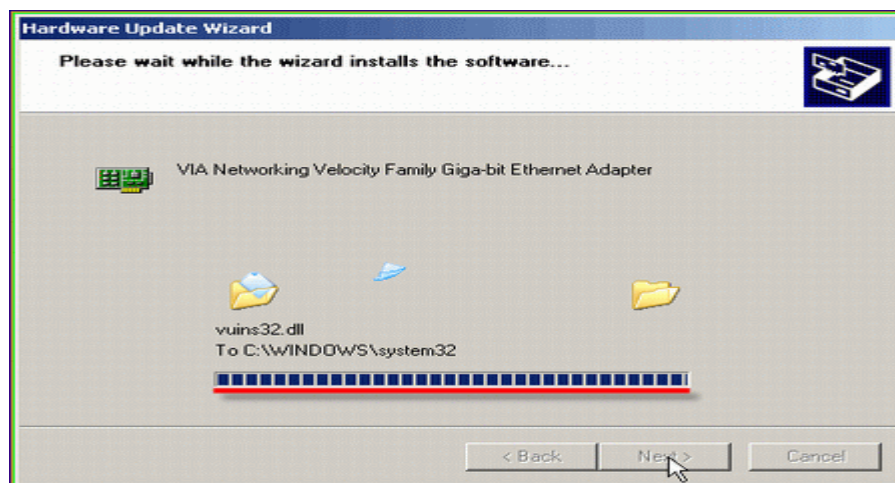
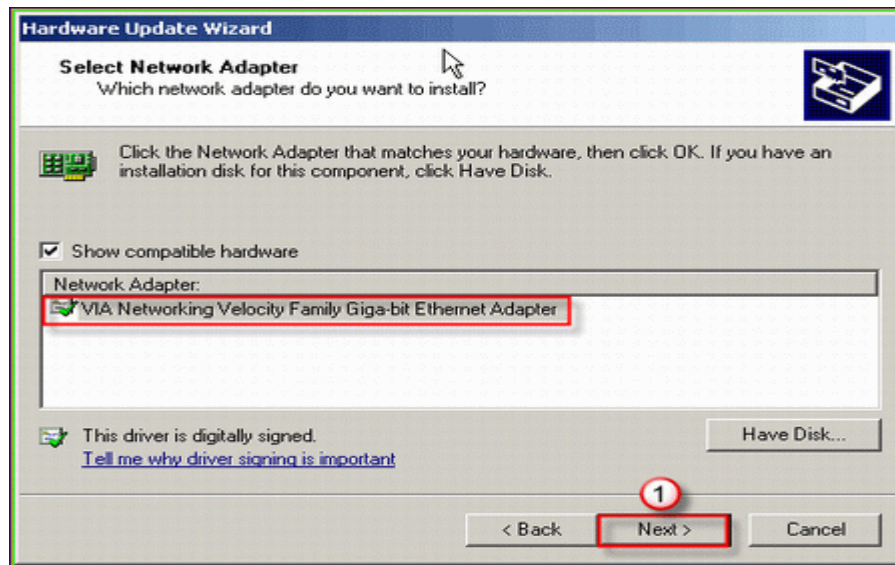

اوس نو ستاسو کمپیوټر هغه پورزه وپیشنډله.

سوال: دزیرید (میلادی) نیټه وهجری قمری نیټې ته څنگه واړوم؟

ځواب: **Control panel** ته ولاړ شه **Regional and language options**



وتاته به یوه کرکی خلاصه شی

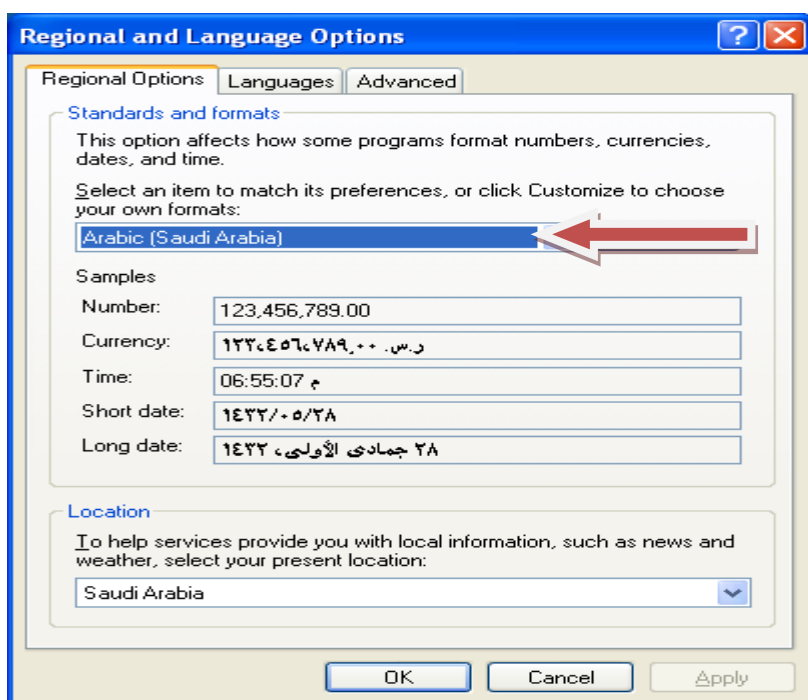

Customize وټاکئ و تاسو ته یوه بله کرکی خلاصه سی.

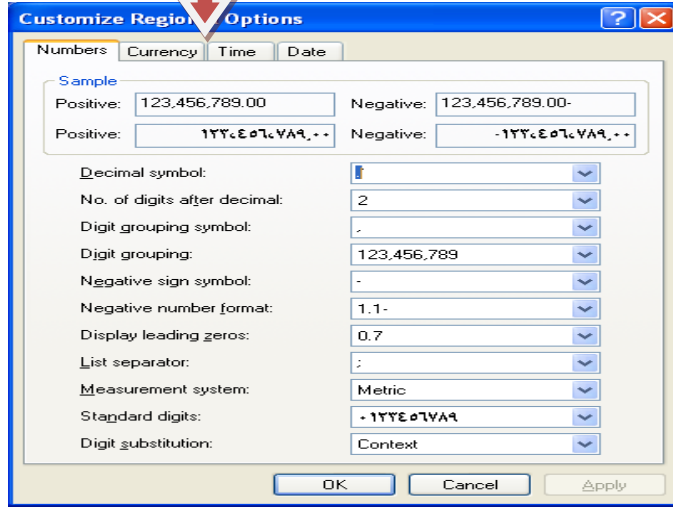

پر Date

باندی دموریک چپ تنی کنسیکارپی و تاسو ته به کلیزی بنکاره سی

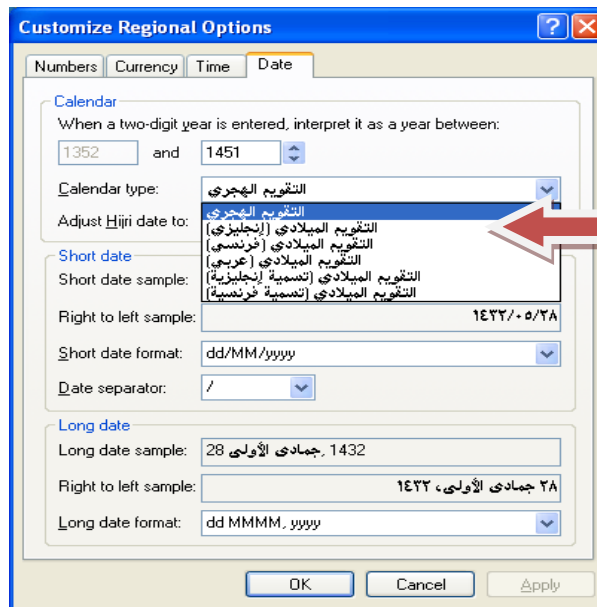

ستاسو دخوبسی کلیزه وپاکئی وروسته پر

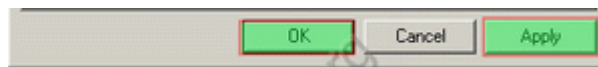

Apply او بیا پر OK دموریک چپ تنی کنسیکارپی.

سوال: په کمپیوټر کې ساعت وخت او نیټه څنګه سمه کړم؟

ځواب: کوم ځای کې چې وخت معلومېږي پر هغه باندې د مورېک بنی تڼی کښيکارې



د نیټې او وخت سمول وټاکئ و تاسو ته به یوه کړکۍ خلاصه شی کال ، میاشت ورځ او وخت به سم کړی

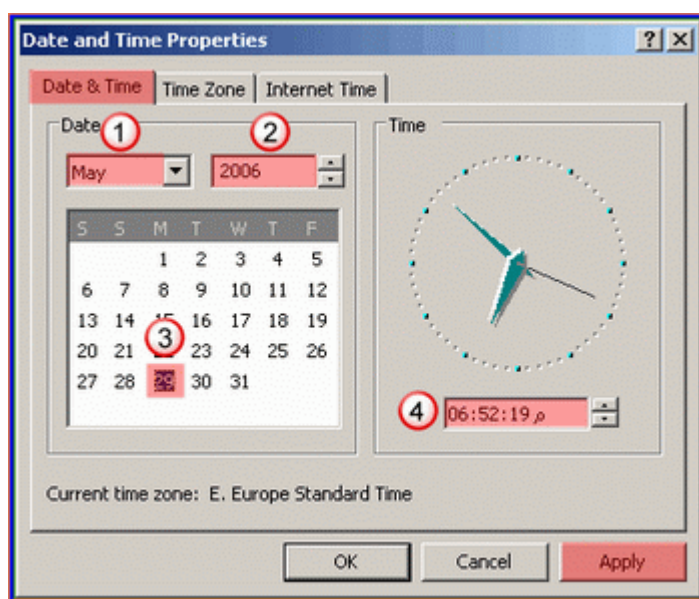

Apply او Ok به وټاکي

په لاندی کړکۍ کې Time zone وټاکه .

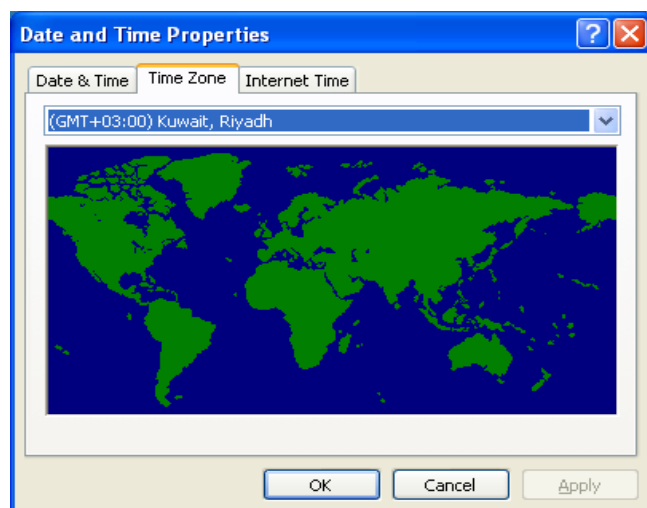

او خپل بنار Apply او Ok به وټاکي دا نتر نته وخت په لاندی کړکی کې افدیت کیری.

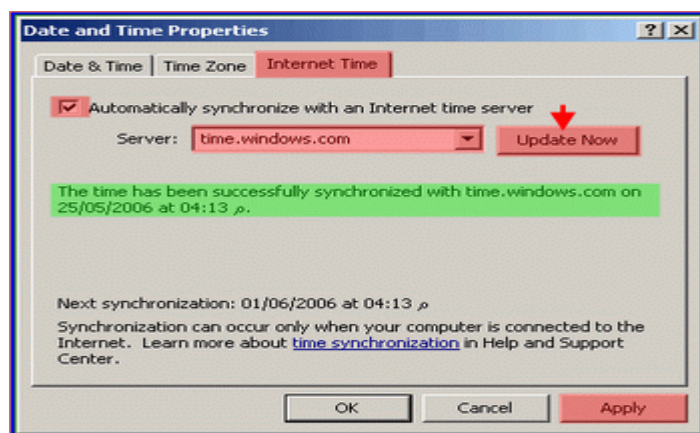

Apply او Ok باندی به دمورک چپ تنی کښیکاری.

سوال : د میکروسافت په پروگرامونو (ورډ او اکسیل) کې عدد (شماره) انگلیسی ده غواړم وپښتو ته یې واړوم .

ځواب: و Control panel ته ولاړ شه Regional and language options



وټاکئ و تاسو ته به یوه کړکۍ خلاصه سی.

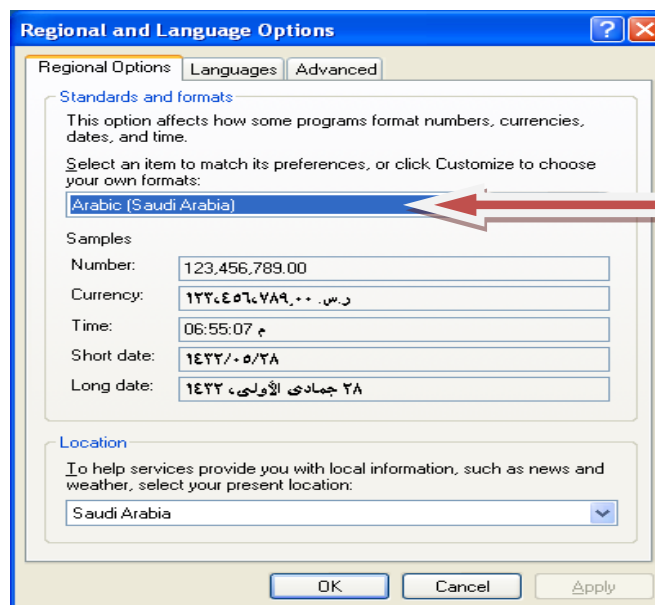

Customize وټاکئ و تاسو ته یوه بله کړکۍ خلاصه سی د

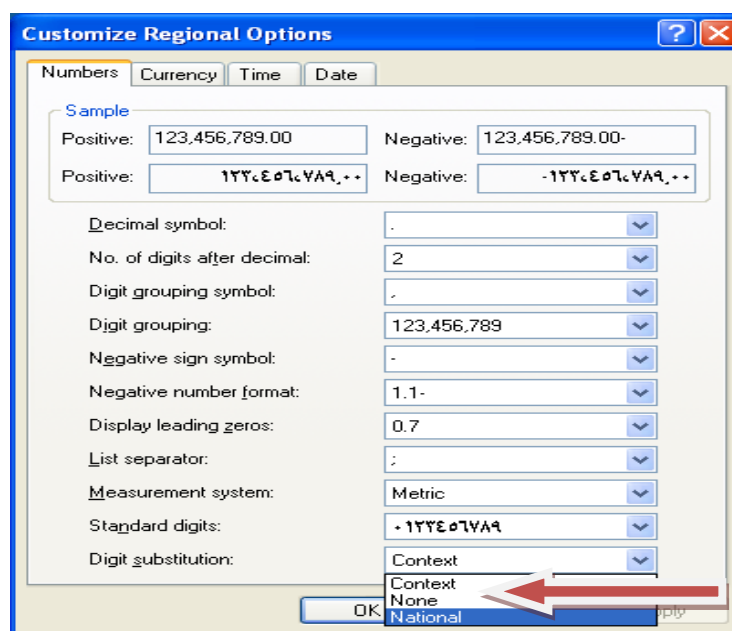

د **Digisubstitution** په څانګه کې به ستاسو د خوښې سره سم وټاکئ او **Apply** او **Ok** باندې به د موږک چاپ تنۍ کښیکارې. کمپیوټر ریستارت کړئ عدد به بدل سی.

سوال: د خپل کمپیوټر په اړه معلومات څنگه مالوم کړم؟

ځواب:

1 - Start

2 - Run وټاکه و تاسو ته به یوه کړکۍ خلاصه سی dxdiag ولیکئ.

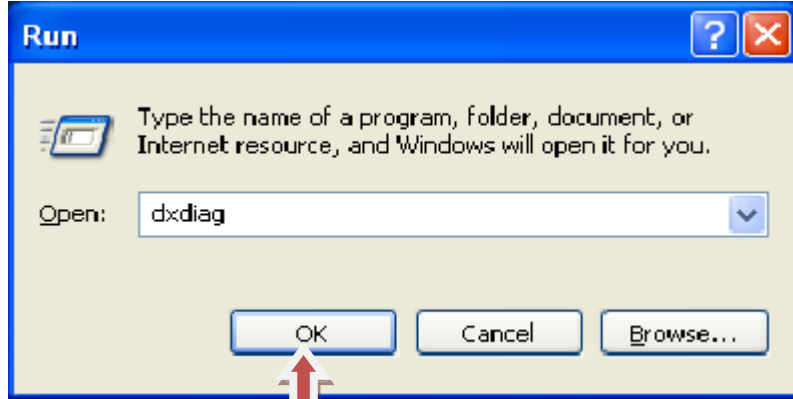

او OK کلیک کړئ و تاسو ته به یوه کړکۍ خلاصه سی په هغی کي به ستاسو د کمپیوټر معلومات لیکلی وی .

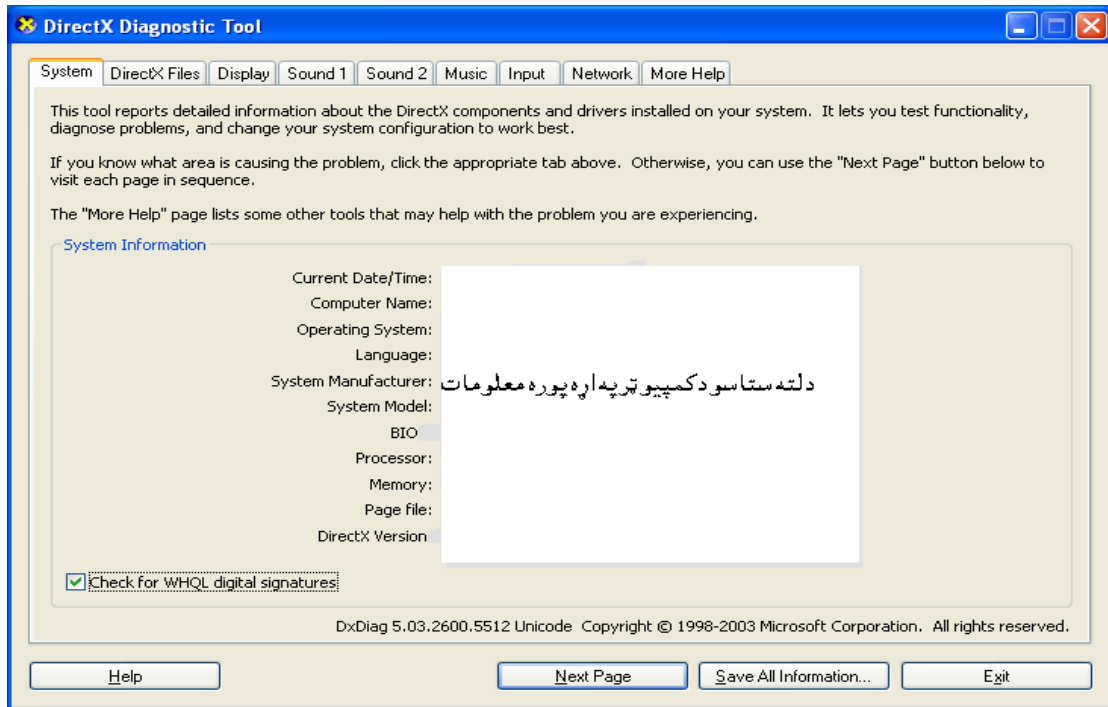

سوال: په یو کمپیوټر کې وینډوز د دې وړتیا لری چې خونفره یی استعمال کړی او هر یو یی وځان حساب ولزی.

ځواب: هو یوه یکمپیوټر کی خونفره هر یو ځان ته په لاندی بڼه حساب جوړولای سی .

په وینډوز اکس فی کی دوه ډوله حسابونه دی دهر حساب وړتیا دبل څخه توپیر لری.

حساب (Administrator):

Administrator دا حساب د وینډوز د ټولو برخو داستعمالولو وړتیا لری کولای سی چې پروگرامونه انستال او پاک کړی او کولای سی چې د کمپیوټر داستعمالونکو و حسابونو ته داخل سی او د کمپیوټر وټولو برخو د وتنو او دوسیو ته داخل سی.

حساب (Limited):

دا ډول حساب لرونکی د **Administrator** په بڼه نه دی بلکی د کمپیوټر وهغو ځایو ته ننوتلای سی چې خاص دده دپاره مخصص دی په کمپیوټر دنورو و حساب ته نسبی داخلیدای او د پروگرام د انستال او پاکولو صلاحیت هم نه لری.

حساب (Guest) دمیلمه حساب:

دا حساب لرونکی کمپیوټر استعمالی سی لکن دپورتنی دوو حساب لرونکو و کارت نه سی داخلیدلای.

د حسابونو داستعمال دکړکی تشریح:

1. و (Start) ولارسی بیا و **Control Panel** او **User Accounts** وټاکی و تاسو ته به یوه کړکی خلاصه سی.

په دې کړکی کی تاسو درې شیان وینئ

change an account*

Creete anew account *

change the way user log anor off *

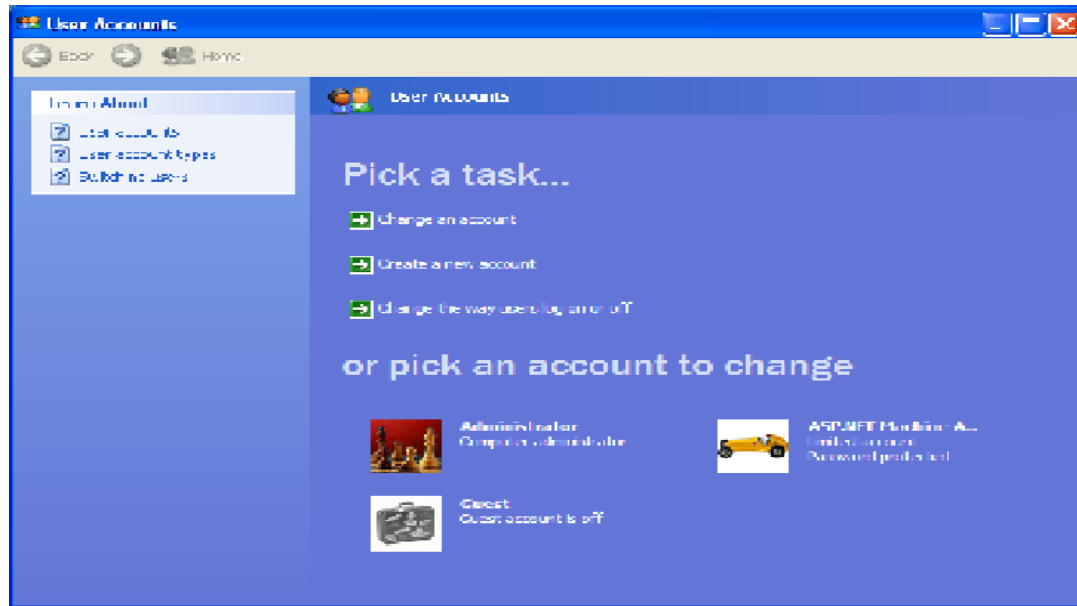

دنوی حساب دپاره لاندی کړنلاره تعقیب کړی.

لمړی **Create anew account** وټاکه و تاسو ته یوه کړکی خلاصه سی به خانه کي نوم ولیکه او پر **next** باندی کلیک کړه

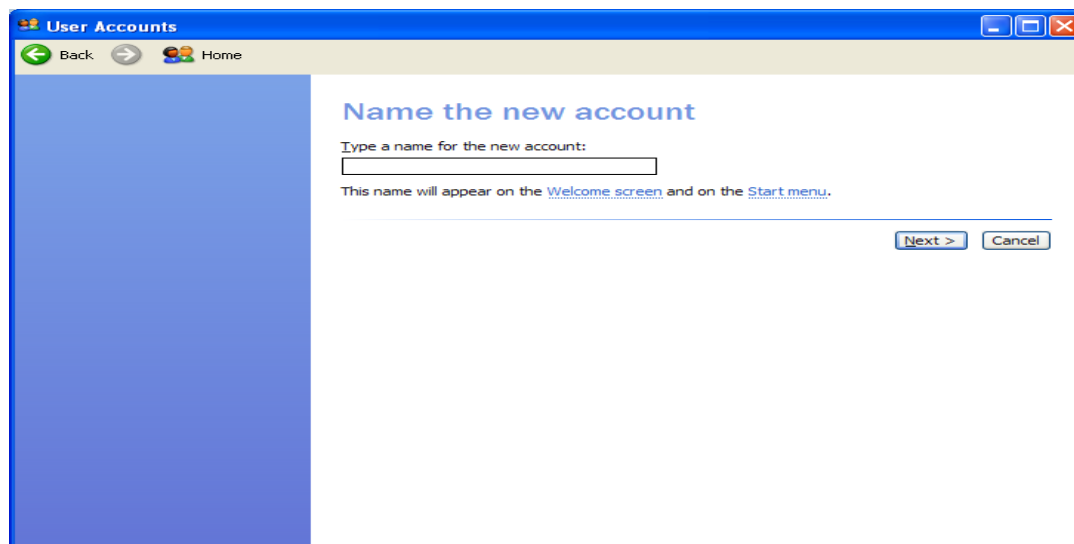

وروسته د حساب بڼه وټاکه

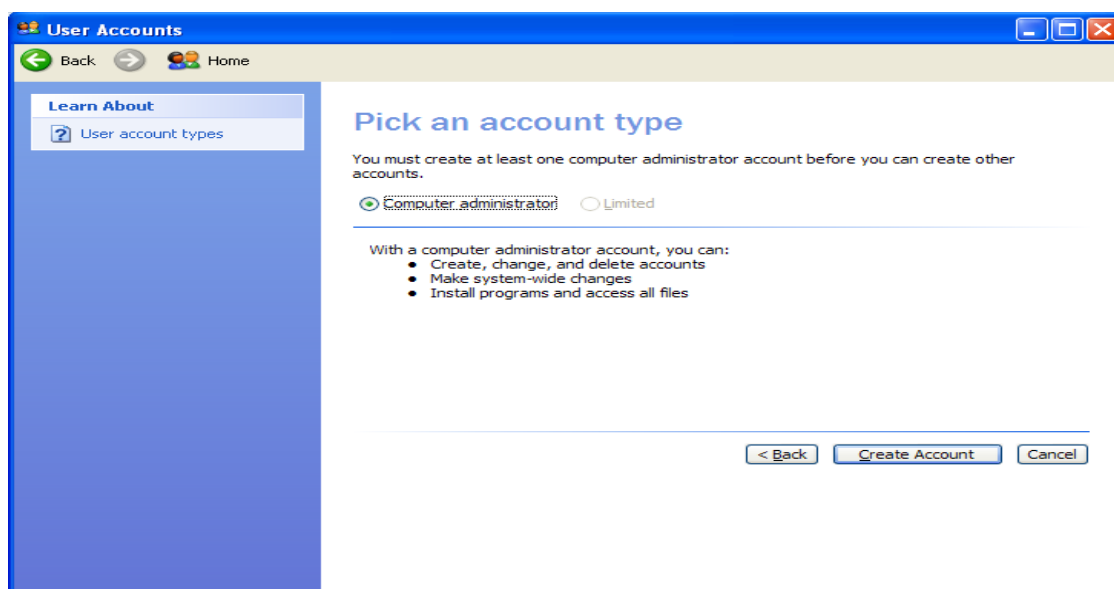

دمورک بڼی تڼی پر **create account** باندی کلیک کړه.

د پاسورډ بدلول:

که حساب لری د حساب بدلولو دپاره **change an account** باندی کلیک وکړی و تاسو ته یوه کړکی خلاصه سی دلته تاسو کولای سی خپل حساب کې ستاسو خوښی (نوم، پاسورډ، ...) بدل کړی



که پاسورډ بدلوی تاسو پر **chang my password** د مورډک په شي تڼی لیک وکړی

و تاسو ته به لاندی کړکی خلاصه سی

په اوله خانه کي ستاسو زور پاسورډ او په دوهمه خانه کي نوی پاسورډ په دریمه خانه کي هم نوی پاسورډ دوهم وار ولیکئ دلته ستاسو یوه جمله ولیکئ داسی جمله چي ستاسو نه هیریری پر **change password** باندی کلیک وکړئ

اوس ستاسو پاسورډ بدل سو تاسو کولای سی نوی پاسورډ استعمال کړئ.

د حساب پاکول:

مخکی تردې چي حساب پاک کړئ دخپل کار یوه نسخه پر سی ډی یا په **usp** باندی نسخ کړئ.

د حساب پاکول یوازی او یوازی **Administrator** کولای سی چي حساب پاک کړی.

و **My Computer** ته ولاړ سه د **(C)** وټاکه او **(*****s and Settings)** وروسته د اداری

پیلونه **(Desktop)** **(Favorites)** **(My *****s)** نسخ کړه په **usp** کي د خان سره

وساتئ.

وروسته تاسو لاندې کړکړې خلاصه کړئ **change an account** باندې کلیک وکړئ

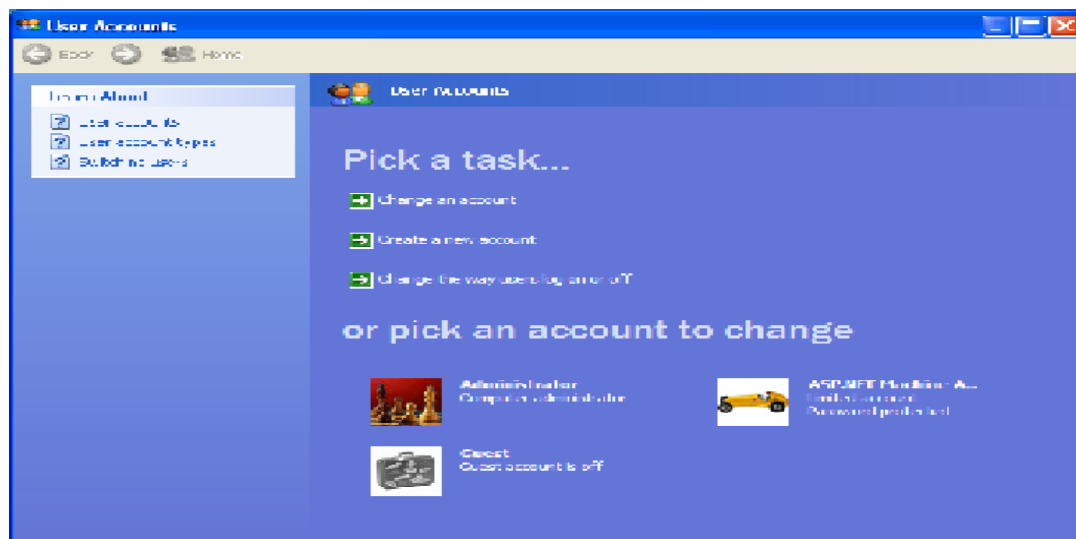

په پورته کړکړې کې به نوم وی چې تاسو غواړي هغه پاک کړئ پر هغه کلیک کړه

وتاسو ته به یوه کړکړې خلاصه سی **delete the account** باندې کلیک وکړه

وتاسو ته یوه بله کړکړې به خلاصه سی پر **delete the account** د مورک بنی تنی کلیک کړی حساب به پاک سی.

سوال: زه چې په کمپیوټر کې د C ډیسک فورمات کړم بل وار ویندوز ورواچوم کمپیوټر راته لیکي چې نوموړی نسخه اصلی نه ده؟

ځواب: مخکې تردې چې کمپیوټر فورمات کړی زما یو څو خبری په غوږ کې ونیسه هغه دا چې:

و **My Computers** ته ولاړ شه

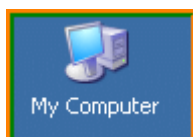

د سسټم 32 دوسیې ته ځان ورسوه



هلته به **wpa.dbi** او **wpa.bak** فایلونه پیدا کړی تر پیدا کولو وروسته به په بل ډیسک (E, D یا F کي خوندي کړی .

کله چي کمپیوټر فورمات شو او نوی وینډوز دې انستال کړی د **Sav Mod** دلاری کمپیوټر چالان کړه هغه فایلونه چي تا ساتلی وه دهغو نوم بدل کړه **wpa.dbi.n1** او **wpa.bak.n1** ته واړوه اوس یې بیرته په هم هغه دوسیة (سستم 32) کي کښیږده



اوس نو ستا ستونزه هل شوه .

سوال: کمپیوټر مي راته لیکي چي ستا دوینډوز اصلی نه دی

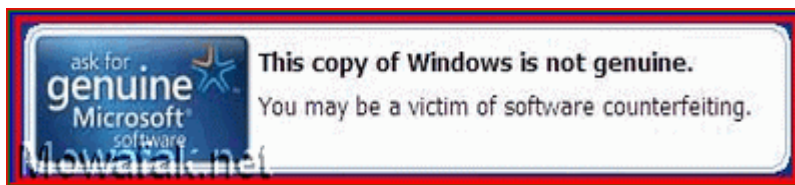

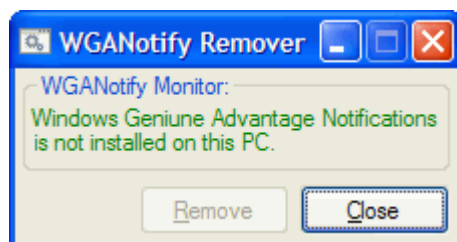

ستا د ویندوز لمبسهه اصلی نه ده ده Electronic License Key Offer

ځواب: کوم تحذیر چي کمپیوټر درکوی نوته دا لاندی ادا دانټرنټ څخه و کمپیوټر ته را کښته کړه
Remover

Download

سوال: زه غواړم چي د Windows Xp اوتومات افډیټ Automatic Update بند کړم

ځواب: پر My Computer دمورک ښی تنی کښیکاره

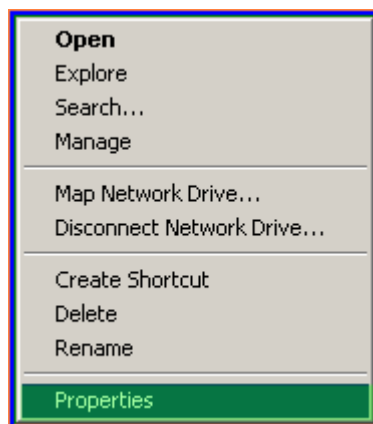

Properties او ټاڪه يوه كړكې خلاصه شى

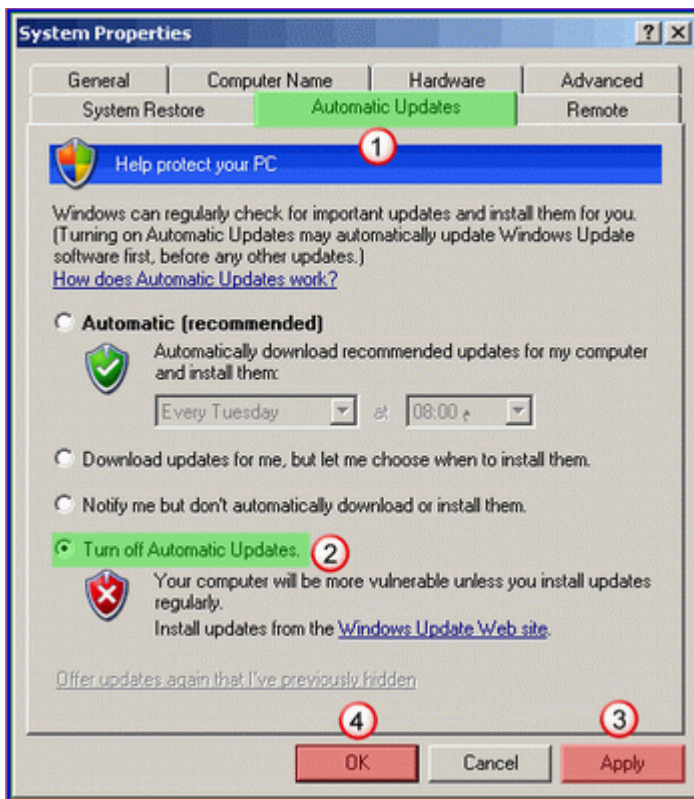

Automatic Update څخه به

Turn off automatic update واپوئ **Apply < OK** تنه به كښيكاږي.

سوال: كمپيوټر چې مې چالان شى **safe mode** وى ؟

ځواب: وروره وويندو ته **safe mode** له لارى داخل شه كوم پروگرام چې تاسو وكمپيوټر نوى اچولى هغه حذف كړه ډسك سكين كړه **scandisk** او كمپيوټر ريسټارت كړه.

restart كله چې كمپيوټر په چالانيدو پيل وكړى **F8** تني ژر ژر وهه خيال كوه چې د كيبورډ تنى ماته نه كړى كله چې يوه پاڼه درته خلاصه شى .
safe mode

.....
.....
.....

NORMAL وټاکه او انټر Enter تنی کښیکاره.

ستاسو کمپیوټر به نور مال چالان شی

سوال: دکمپیوټر څخه ساپټ ویر څنگه دبیخه څخه پاک کړم او یا هغه ساپټ ویر چې دکمپیوټر څخه نه پاکیری څنگه پاک کړم؟

ځواب: و Start ته ولاړشه run وټاکه

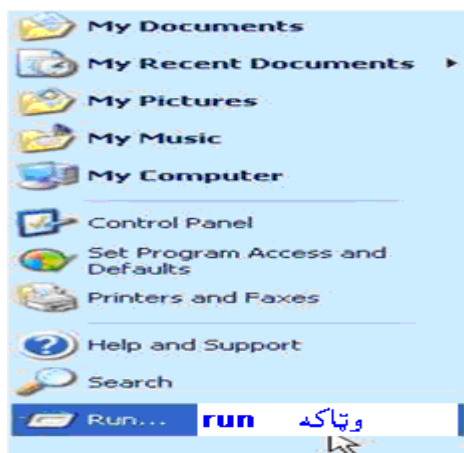

درن په کړکی کې regedit ولیکه ok

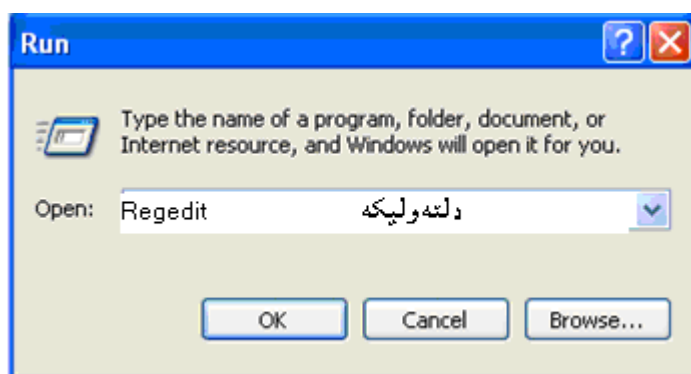

وتاسو ته به دریجستری کړکی به درته خلاصه شی

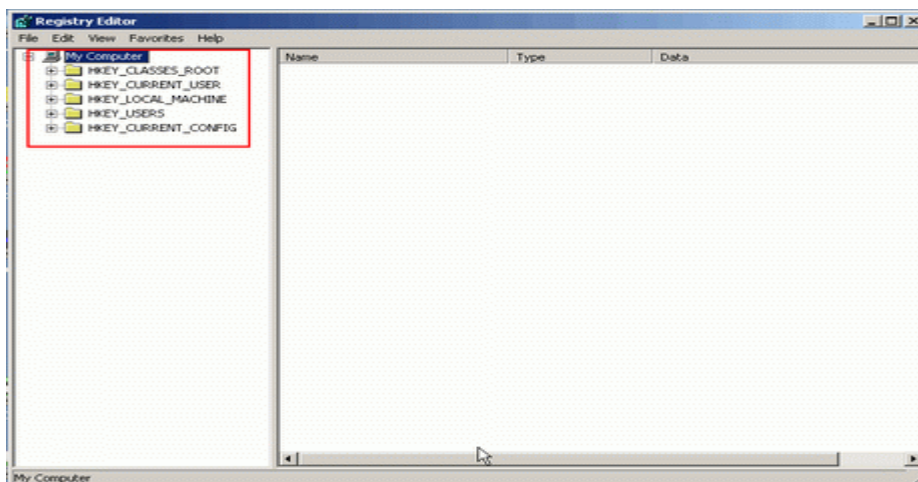

د Edit < Find په واسطه د سافت ویر پاته شونی پاک کړئ

Edit وټاکه او Find واخله

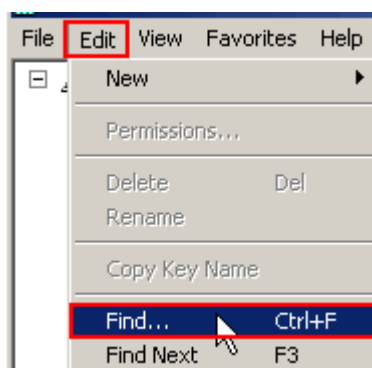

وتاسو ته به یوه کړکۍ خلاصه شی کوم سافت ویر چې تاسو یې پاکول غواړئ دهغه سافت ویر نوم ولیکه

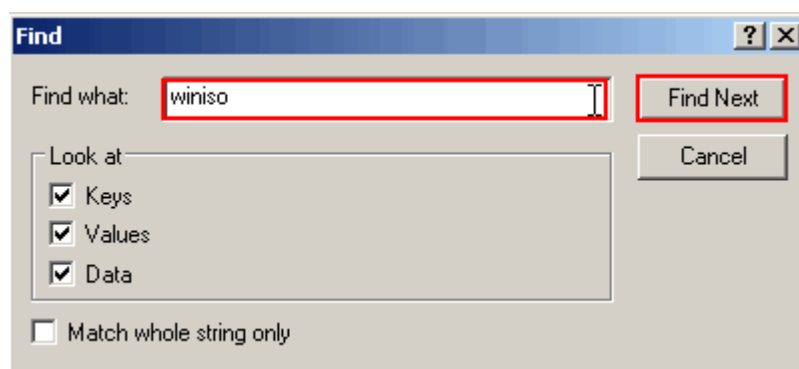

لکه په پورتنی انځور کې **find Next** واخله و تاسو ته د سافت ویر نوم په لاندی کړکی کی به وښی
خواته شکاره پر هغه

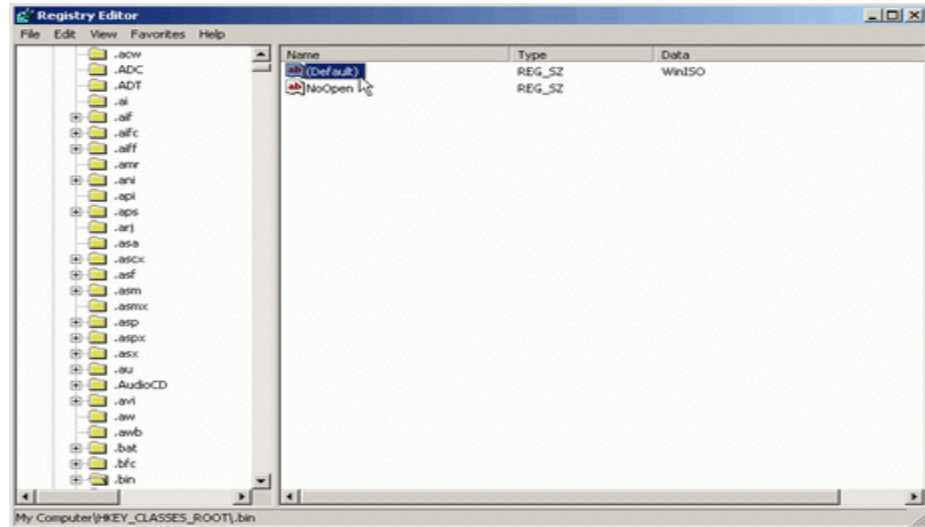

هغه به delete کړی

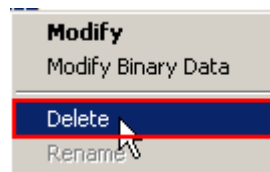

د F3 تني کنسيکاري تر خو چي دنومړي سافت ویر پاته شوني ټول حذف شي

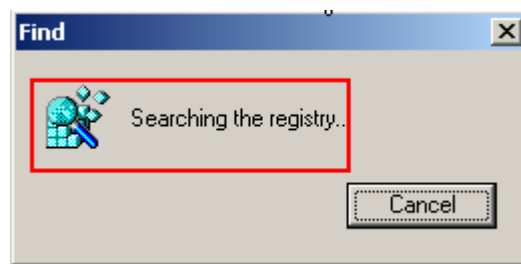

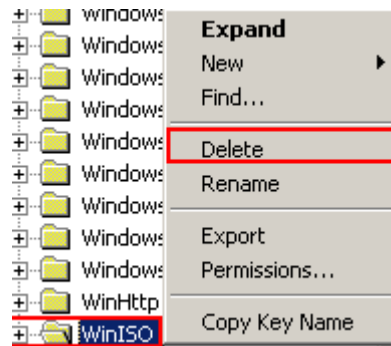

د پام وړ: نوموړی انځور د وینډوز د پاته شونې دې تاسو دخپل سافت ویرلټون تر هغه کوی تر څو لاندی لیکل شوی کمپیوټر درته ولیکی

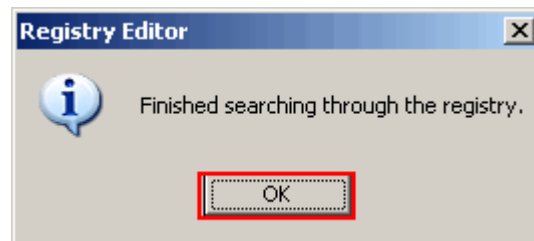

اوس نو ستاسو د سافت ویر ریجیستری ټوله پاکه شوه .

سوال: په کمپیوټر کې د سکرین څخه عکس څه ډول اخستل کیږی؟

ځواب: که غواړی د سکرین څخه ټول عکس واخلی **PRINT SCREEN** تنی کنسپیکاره درسام وپروگرام ته ولاړه سه **Edit** او وروسته **Paste Edit** سرینس **paste** کړه.

او که غواړی چې د سکرین څخه ستاسو د ټاکلی شی عکس واخلی **Alt + PRINT SCREEN** تنی دواړی کنسپیکاره درسام وپروگرام ته ولاړه سه **Edit** او وروسته **Paste Edit** سرینس **paste** کړه.

سوال: کله چې کمپیوټر بند کړم بل وخت یی چالان کړم نیته او وخت ډیر زوړ وی.

ځواب: د کمپیوټر په مادر بورډ کی یوه پیټری لگیدلی وی نوموړی بیټری دا وظیفه لری کله چې کمپیوټر بند شی ، ساعت ، کلیمه او شیفتر ساتی که بیټری ختمه شوی وی نیته به ډیره زړه 2001 یا

2002..... وي هر وخت چې کمپیوټر چالان کړی باید چې نیټه . میاشت ، کال او ساعت نوی ولیکي تر خو چې د زرې پیټری پر ځای نوی بیټری لگوي داسی ډیر پینسیری چې کمپیوټر چالان کړی هیر موشی نیټه او ساعت بدل نه کړی په کار پیل وکړي دیلگي په ډول غواړی په انټرنټ کې د بنک حساب گورئ هغه به و تاسو ته زور معلومات درکوی یا به تاسو و کمپیوټر ته کوم پروگرام اضافه کړی وی هغه به کار نه کوی چې دا دزیاتی پریشانی لامل گرځی

سوال : مونیتور Monitor بوی کوی ؟

ځواب : سکرین خیرن شودی خاوری دوری پر پرزو پرتی دی پاک یې کړه که د مونیتور Monitor ضمانت نه وی ختم شوی و شرکت ته مراجعه وکړه .

سوال : عکسونه ریردی ؟

سوال ځواب : ټول ستونزه دبرق په تار کی دی دبرق تار و مونیتور Monitor ته سم نه دی لگیدلی .

سوال : چې کمپیوټر چالان کړم لس یا شل دقیقې هیڅ نشم لوستلای ؟

ځواب : کمپیوټر د دورو او وگرد څخه ډک دی پاک یې کړه کومه بادپکه چی په مادربورډ کی لگیدلی ده هغه هم پاکه کړئ تر بادپکې لاندی یوه المونیوم ټوټه ده هغه هم پاکه کړه . ډیر پام به کوي چي معالج دخپل ځای څخه ونه بنوروی .

سوال : دکمپیوټر حاردیسک اواز کوی ؟

ځواب : ستونزه دبرق په تار کې ده که هغه سم لگیدلی وی نو به کومه پورزه خرابه سوی وی هغه بدله کړه .

سوال : کمپیوټر کې می نیټه ، وخت سم نه دی ؟

ځواب : CMOS بیټری ختمه شوی ده نوی بیټری ورواچوه .

سوال: لیکلی ؟ **General Failure Reading Drive C** نه پوهیږم څه دی.

ځواب: خدای دزړه صبر درکړی ستونزه په حارډسک کې ده خپل معومات دی ژر وبل حارډسک ته نقل کړه 0

سوال : کمپیوټر مې دویندو زخه دو تولو او داخلیدو لپاره وخت کې او از کوی ؟

ځواب : کمپیوټر گرمیږي بادیکه یې وگوره یا یې بدله کړه .

سوال: کمپیوټر مې لږ وخت وروسته پخپله بند شی ؟

ځواب: کمپیوټر سم دی لکن پر کمپیوټر لږ زیات دی یا به ستونزه په **SOFTWARE** کې وی .

سوال: مونیټور **Monitor** لږ وخت وروسته او از کوی ؟

ځواب: دمونیټور **Monitor** په کومه پرزه کې ستونزه ده دمونیټور **Monitor** ضمانت وگوره که یې وخت پاته وی شرکت ته یې ورنسکاره که چې نوی پورزه ورواچوئ .

سوال: کله چې کمپیوټر چالان کړم یو اوږد شفیلق او دوه لنډ شفیلقونه ووهي ؟

ځواب: د **VGA** کارت په خپل ځای کې نه دی لیکدلی سم یې ولگوئ .

سوال: کمپیوټر مې بند بند شفیلق وھی ؟

ځواب: رامات **RAM** سم نه دی لگیدلی رام په خپل ځای کې سم ولگوه .

سوال: دسکرین رنگ شین دی او لیکلی دی ؟

Stop 0x000001E

KMODE_EXCEPTION_NOT_HANDLED

ځواب: ستا کمپیوټر وایې چې ویندو ز د ډیریور سره موافق نه دی که تاسو په نژدی وخت کې کوم ډیریور لگولی وی دهغه پر ځای داسی ډیریور ورواچوئ چې دویندو ز **XP** سره موافق وی که تاسو کوم نوي ډیریور نه وی لگولی نو به ستاسو د کمپیوټر د نظام پیلونه په ویروس کې شوی وی انتی ویروس

وچلوه چې کمپیوټر د ویروس څخه پاک سی.

سوال: د سکرین رنګ شین دی او لیکلی دی؟

Stop 0x00000024
NTFS_FILE_SYSTEM

ځواب: ستا کمپیوټر وایې تاسو چې کوم ډریور و کمپیوټر ته اضافه کړی نوموړی ډریور د وینډوز XP سره موافقت نه لری تاسو داسی ډریور ورواچوي چې د وینډوز اکس XP سره موافق وی.

سوال: د سکرین رنګ شین دی او لیکلی دی؟

Stop 0x00000024
NTFS_FILE_SYSTEM

ځواب: نوموړی ستونزه د دنظام NTFS د پیلونو څخه وی او کله هم دې ته ورته لیکنه وی خو په پای کی یې 32 لیکلی وی چې دا خاصیت FAT32 دنظام د پیل دی دنوموړی ستونزی دلری کولو دپاره ده دغه پیل **chkdsk.exe** له لاری سمیږی او باید د کمپیوټر د پرزو تارونه هم وکتل شی چې سم لگیدلی دی که نه

سوال: د سکرین رنګ شین دی او لیکلی دی؟

Stop 0x0000003F
NO_MORE_SYSTEM_PTES

ځواب: نوموړی ستونزه Backup د غلط استعمال څخه منع ته راځی کمپیوټر System Restore کړه

Start Menu > All Programs > Accessories > System Tools > System Restore

که تاسو کوم پروگرام و کمپیوټر ته واچوی په کمپیوټر کې ستونزه پیدا شی کمپیوټر System Restore کړی

کمپیوټر به بیرته پخوانی حالت ته په لاندی تگلاره سره واړوی

Start Menu- 1

- All Programs- 2
- Accessories-3
- System Tools-4
- System Restore- 5

سوال: کمپیوټر مې یو اوږد شفیلق یو لنډ او بیا درې ځله پرلپسې لنډ شفیلقان ووهی؟

ځواب: د CMOS بیټری چارج ختم شو بیټری نوی ورواچوه .

سوال: کمپیوټر مې خبر را کوی وایې په ذا کره کې ستنوزه ده؟

ځواب: ته RDRAM او SDRAM سره وگوری یو ډول دی او تیزی (سرعت) یې سره برابر دی که نه .

سوال: یوه نښه می تر سترگو کیږی ***** نه پوهیږم چې څه دی؟

ځواب: که بیټری نوی وی او بیا هم نیټه ، ساعت بدلیری پر خپل حال نه پاته کیږی نو د CMOS ذا کره بدله کړه .

سوال: کمپیوټر راته لیکي

DISK FAILURE INSERT SYSTEM DISK AND THEN PRESS ENTER ?

ځواب: گوره وروړه لمړی به د DATA او POWER د حارډسک تارونه وگوره که بیا هم پورتنی جمله

لیکی نو تاسو وینډوز انسټال کړی که تر وینډوز انسټالولو وروسته هم پورتنی جمله درته لیکل شوی

وی ستاسو د کمپیوټر حارډسک خراب شوی دی نوی حارډسک ورواچوی .

سوال: زما کمپیوټر ته چې سی ډی و اچوم څو ځله یې لولې؟

ځواب: ستونزه په CD-ROOM کې ده کله کله پر عدسه باندي دوړی پرتې وی کمپیوټر سی ډی نشی

پیژندلای کمپیوټر ویو کس ته چې د کمپیوټر په پرزو بڼه بلد وی بنکاره کړه .

سوال CD-ROOM : نه خلاصیری او نه بندیری؟

ځواب: ستاسو CD-ROOM خلاص و تاسو په هغه باندي تکیه کړی وه مات شوی دی . که مات سوی

نه وی په CD-ROOM روم کي یو کوچني سوری دی په هغه سوری سنجاق نښاسه او د CD-ROOM

د خلاصولو تنی هم کنسیرکاره CD-ROOM به خلاص سی .

سوال: دمورېک اشاره حرکت نه کوی؟

ځواب: دمورېک تار سم نه دی لگیدلې یا مورېک خراب شوی دی

لمړی دمورېک تار سم ولگوه کمپیوټر ریستارت کړه که بیا هم دمورېک اشاره حرکت نه کوی مورېک خلاص کړه پاک یې کړه.

سوال: دکیبورډ لږ یا ډیری تنی کار نه کوی؟

ځواب: دکیبورډ تار سم نه دی لگیدلی یا کیبورډ خراب شوی دی

لمړی دکیبورډ تار سم ولگوه دخاورو او دوړو څخه یې پاک کړه کمپیوټر ریستارت کړه

سوال: دکمپیوټر سکرین نه روښانه کیږی؟

ځواب: مونیتور Monitor ته برق نه رسیږی لمړی دبرق تارونه وگوره سم یې ولگوه کمپیوټر ریستارت کړه.

سوال: دکمپیوټر په مونیتور Monitor کې برق شته کار نه کوی او دوه واړه شفیلق ووھی؟

ځواب: دمونیتور Monitor کارت په خپل ځای کې سم نه دی لگیدلی پر خپل ځای یې سم ولگوه.

سوال: مونیتور Monitor روښانی ولاړه گروپ یې مړ شو؟

ځواب: دمونیتور Monitor څخه برق قطع شو دبرق تارونه وگوره.

سوال: مونیتور Monitor عکسونه تور ښکاره کوی؟

ځواب: یا به عیب په سرکین وی یا به عیب دمونیتور Monitor په کارت کې کمپیوټر بند کړه او

مونیتور Monitor چلان کړه که چیری مونیتور Monitor نه ریریدی عیب دمونیتور Monitor په

کارت کې دی که ریریدی نو عیب په مونیتور Monitor کې دی.

سوال: په کمپیوټر رام Mb128 لگیدلی دی خو هغه Mb 46 ښکاره کوی؟

ځواب: رام په بل کمپیوټر کې وگوره که بیا هم ستونزه حل نشوه رام بدل کړه

نوټ: نن سبا باید لږ تر لږه رام Mb256 وی

سوال: کمپیوټر مې پخپله ریستارت شي؟

ځواب: ستونزه لویه ستونزه ده کیدای شي چې مزبورډ ، رام یا پاورسلاي دروسوځي دا ستونزه یاخوبه دکور برق ضعيف وی تاسو باید stabilizer ولگوي چې برق 220 ثابت پاته شي او بل لامل کیدای شي چې بادپکه سمه نه وي لگیدلی او دریم لامل که پاورسپلاي کمزوری ده دنوو کمپیوټرونو دپاره باید 400 واته پاور سپلاي ولگيري .

سوال: کمپیوټر وويندو ز ته نه داخليري راته ليکي disk boot faileur څه حل يې شته؟

ځواب: کمپیوټر ریستارت کړه F8 تنی ژر ژر وهه کله چې وضع آمن ته ننوزي last known good وټاکه انټر تني کنسيکاره که وويندو ز ته داخل شوی بڼه که نه نو وويندو ز انستال کړه

سوال: کمپیوټر وويندو ز ته نه داخليري راته ليکي keyboard controller faileur څه حل يې شته؟

ځواب: دکيبورډ تار سم نه دی لگیدلی کمپیوټر بند کړه دکيبورډ تار سم ولگوه کمپیوټر چالان کړه .

سوال: کمپیوټر چي چالان کړم ډیر وخت په برکي نیسی .

ځواب: باید هغه پروگرامونه په کمپیوټر کې ځای پر ځای سی چې وهغه څوک ته اړتیا لری .

په کمپیوټر کې تاسو NetMeeting, MSN Messenger, Net2Phone , WinAmp, RealPlayer

پروگرامونه لری نوموړی پروگرامونه دکمپیوټر دچالانولو سره سره او توماتیک چالانيري ددی وجهی

نه کمپیوټر ژر نه چالانيري .

که غواړی چې په کمپیوټر کې ويندو ز Windows سم کار وکړی او دا پروگرامونه اتومات چالان نه

سی او غواړی د ځينو پروگرامونو اتومات چالانيدل بند کړی په لاندی کړنلاره سره هغه بندولای شي :

Start ته ولاړشه run وټاکه درن په کړکی کې Msconfig وليکه ok

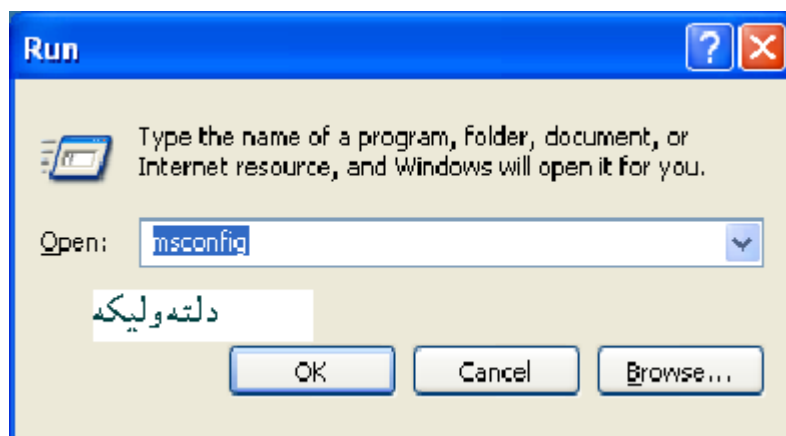

تاسو ته به يوه کړکۍ خلاصه شۍ.

په نوموړۍ کړکۍ کې به و **Startup** ته ولاړشۍ هلته چې کوم پروگرامونه لکه **WinAmp**, **RealPlayer**, **NetMeeting**, **MSN Messenger**, **Net2Phone** کوم پروگرامونه چې تاسو نه غواړۍ چې هغه اتوماتیک چالان شۍ دصح اشاره پاکه کړۍ

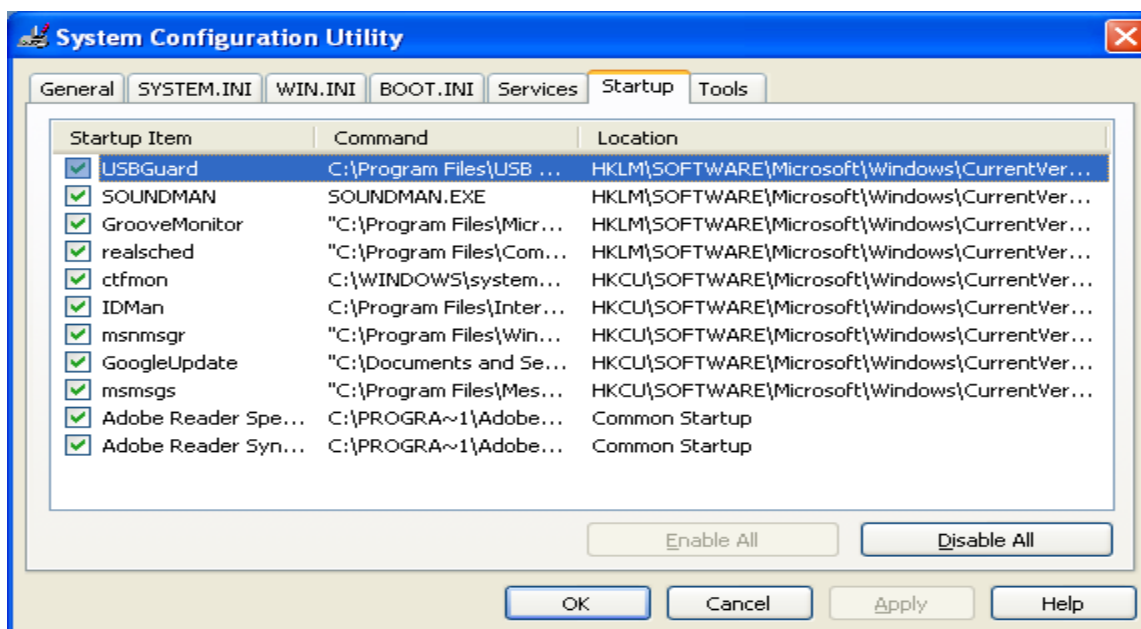

خو پام به موي چې دوینډوز دپاره ضروری پروگرامونه لکه :

internat.exe

System Tray

ScanRegistry

TaskMonitor

LoadPowerProfile

په هغوی کارونه لری

سوال: غواړم د کمپیوټر ذاکره بڼه کار وکړی.

ځواب:

1. پر **My Computer** د مورېک ټټی کښیکاره.

2. **Properties** وټاکه.

3. **Perance** ته ولاړسه.

4. **File System** باندی کلیک وکړه.

5. په **Typical Role of this computer** څخه **Network Server** غوره کړه.

6. **OK** او وروسته **Colse** کمپیوټر ستا سو څخه ریستارت غواړی ریستارت بی کړه .

پای

**Get more e-books from www.ketabton.com
Ketabton.com: The Digital Library**