

د اسلامي



پیل

ٲیکوال:

ٲاکٲر مهندس ؤسٲت الله «اتمر»

میان سنواغه ۲۰۰۲

Ketabton.com

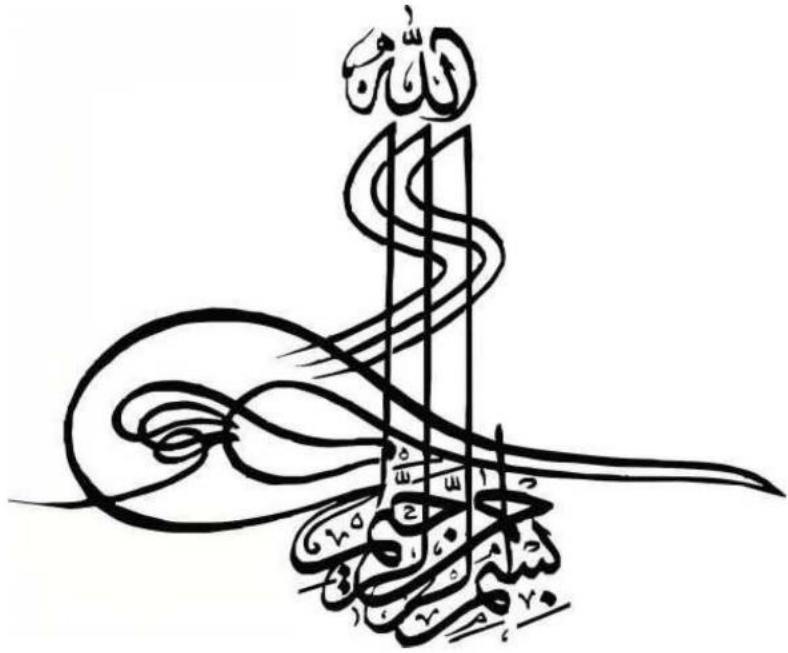

د اسلامي معمارۍ پیل

لیکي پوهه:

سرلیک: د اسلامي معمارۍ پیل

لیکوال: ډاکټر مهندس حشمت الله و، اتمر ،،

ابدیتور:

طراح او ډیزان: ډاکټر مهندس حشمت الله و، اتمر ،،

خپرندوی:

چاپشپر:

چاپ نېټه: سلواغه میاشت / کال ۱۴۰۲

گرځنده اړیکه: +۹۳۷۹۹۳۷۶۹۹۸

برېښنالیک: atmar_hashmatullah@yahoo.com

د چاپ حقوق له لیکوال او خپرندوی سره خوندي دي، بي
اخځ بنووني تري د گټي اخيستنې اجازه نه شته.

د اسلامي معمارۍ پيل

لړليک

چوپړی

سرليک

- ۱ پڅښتنۍ
- ۲ بسم الله الرحمن الرحيم
- ۳ ليکي پوهه:
- ۴ لړليک
- ۵ ننتوزی
- ۷ د يادښتونو له پاره:
- ۹۶ د چاپ شويو کتابونو لېست
- ۹۹ د کار لاندې کتابونو لېست
- ۱۰۰ د امکان او وخت په صورت کې
- ۱۰۱ د پڅښتنۍ څټ

ننتوزي

بِسْمِ اللَّهِ الرَّحْمَنِ الرَّحِيمِ، الْحَمْدُ لِلَّهِ إِجْلَالًا
 لِقُدْرَتِهِ، وَ لَا إِلَهَ إِلَّا اللَّهُ خُضُوعًا لِعِزَّتِهِ، وَصَلَّى
 اللَّهُ عَلَى مُحَمَّدٍ وَآلِهِ .

بي پایه ستاينه او بي حده مننه، د هغه سپېڅلي ذات نه چې د وجود ماني او کاینات يې د انساني وجود د تکامل او د انسان له پاره د خپل سپېڅلي ذات او عبادت د حقيقت له پېژندلو پرته جوړ کړل. هغه د ذات پوهه، عالي، لور او ښکلي نومونه دي، او کائناتو د پيدايبنت يوه حتمي لامل دی. عظمت، د ټولې نړۍ موجوديت، د ناڅاپه څخه راوتل، حق درسيډو جوهر په يوه والي کې د اعتراف، تباهي او بي وسي يوه له لوړو وسيلو څخه دی.

گرانو لوستونکو!

دا ځل مي و غوښتل توپير مسلکي کتاب د اسلامي معمارۍ پيل تر عنوان لاندې وليکم، کوم چې د اسلام له دين سره يو ځای پيل شوي ده. سوچ کوم چې دا کتاب به د لوستونکو له پاره په زړه پوري او کتور وي .

پاکه ربه!

زموږ له پاره خپله لاره به ستونزي کړه، تر څو موږ له تا پرته بل څوک و نه وینو او نه يې پېژنو. زموږ سره مرسته و کړه تر څو مو په وجود کې د غرور نخبه پاتي نه شي او د اسلام د دين له سپېڅلو بنده گانو څخه مو و بولي.

د اسلامي معمارۍ پيل

يادونه:

د نظر ټولو خاوندانو او هغه څوک چې دا کتاب لولي په ډېر
درنښت هېله کېږي چې خپل غوښتنې او وړاندیزونه د دې کتاب
د بيا کتنې له پاره زما سره شريک کړي.

Whatsapp: ۰۰۹۳۷۹۹۳۷۶۹۹۸

په درنښت
ډاکټر معمار حشمت الله اتمر

د اسلامي معمارۍ پیل

.....

د یادښتونو له پاره:

- -۱
- -۲
- -۳
- -۴
- -۵
- -۶
- -۷
- -۸
- -۹
- -۱۰

د اسلامي معمارۍ پيل

اسلامي معماري د مکي معظمې نه پيل شوه، کوم وخت چې حضرت محمد (ص) په پيغمبري باندې و گمارل (انتخاب) شو، دا معماري په جوړو شويو کورنو کې د کلتور (فرهنگ) په کچه څرگنده شوه، دا دود د نويو مسلمان شويو په کورونو کې لکه سطر را منځ ته شوه چې د کورونو دروازی ټکول او وروسته له اجازي نه ننوتل و.

نوي ودانۍ په دې بدلون کې نه تر سترگو کېدې، ځکه چې له يوې خوا د مسلمانانو اقتصادي وضعيت په وده کې نه و، له بلې خوا مسلمانان د حضرت محمد (ص) په گډون د کفارو له خوا د آزار او اذيت سره مخامخ وو، او دوي ته داسې وخت نه ورکول کېده چې په ودانيزو چارو کې لاس وهنه او هغه ته د اسلامي اصولو په رڼا کې وده ورکړي.

کفارو به تل هڅه کوله چې مسلمانان تر فشار لاندې ونيسي او هغوی دې ته مجبوره کړي چې له نوي دين نه لاس پر سر او بېرته خپل پخواني منسوخته شوي دين ته وگرځي، مگر دا کار د نوي مسلمان شويو انسانانو ته ناشونی و.

ورځ په ورځ به د مسلمانانو شمېر زياتېده، نوي عقيدې سره څرگندېدل او د خپل نوي دين او لارې نه به يې په کلکه ژمنه او ټينگار دفاع کوله.

۱۳ کاله تير شول، مگر د مسلمانانو په ژوند او معماري کې کوم بڼه او چټک بدلون په سترگو نه شو، دا ځکه چې کفارو نه غوښتل چې مسلمانان وده وکړي او په نوي ځواک، مکي معظمې کې واوړي (بدل) شي.

د اسلامي معمارۍ پیل

نو ځکه مسلمانان د الله په امر د حضرت محمد (ص) په مشرۍ
مجبور شول چې مکي معظمي نه یثرب (مدیني منورې) ته
هجرت وکړي.

د پیغمبر(ص) هجرت

" کله چې د پیغمبر(ص) د وژلو وروستی پرېکړه وشوه، نو
جبرائیل علیه السلام په وحی نازل شو او پیغمبر(ص) ته یې د
قریشو له دسیسې خبر کړ او د خدای (ج) له لورې یې د هجرت
د اجازې خبر ورکړ، د هجرت وخت یې وټاکه او ویې ویل:

« نن شپه په هماغه بستره مه ویده کپړه چې تاسو به هره شپه
ویده کپړئ»

بیا رسول الله صلی الله علیه وسلم خپل نږدې ملګري ابوبکر صدیق
(رض) ته ورغی چې د هجرت د څرنگوالي په اړه ورسره خبرې
وکړي.

ام المومنین عایشه رضی الله عنها وايي:

مور د ابوبکر صدیق رضي الله عنه په کور کې د گرمۍ په وخت
کې ناست وو چې یو چا ابوبکر صدیق (رض) ته و ویل:
رسول الله صلی الله علیه وسلم راځي، معمولاً رسول الله صلی الله
علیه وسلم په داسې وخت کې د ابوبکر صدیق (رض) کور ته نه
و راغلی.

نو ابوبکر صدیق (رض) و ویل:
مور او پلار مې له تانه قربان شه!

د اسلامي معمارۍ پیل

ای پیغمبره!

زه په خدای قسم خورم چې هغه به په دې وخت کې نه راځي،
پرته له دې چې کوم مهم کار شوی وي.

وايي:

پیغمبر اکرم (ص) راغی او د ننوتلو اجازه یې ترې وغوښته.
وروسته له هغه چې دوی اجازه ورکړه، هغه ننوت او ابوبکر
صدیق (رض) ته یې وویل:

"خپل خلک وباسه."

ابوبکر صدیق (رض) و ویل:

زما مور او پلار در نه جار شئ!

یوازې زما کورنۍ په کور کې ده،

رسول الله صلی الله علیه وسلم وفرمایل:

ما ته اجازه راکړل شوه،

ابوبکر صدیق (رض) وویل:

له ما سره؟

هو له هغې وروسته، دوی د حرکت کولو څرنگوالي په اړه خبرې
وکړې؛

رسول الله صلی الله علیه وسلم خپل کور ته راستون شو او د شپې
تر راتلو پورې یې انتظار وکړ.

د پیغمبر د کور محاصره

د قریشو ستر جنایتکاران د هغه پلان د عملي کولو په تیاري بوخت
وو چې د سهار په غونډه کې تصویب شوي وه.

د دې پلان د عملي کولو له پاره د قریشو له مشرانو څخه یوولس
کسیزه ډله وټاکل شوه، چې ټول د مکې لوي مجرمین وو.

په دې ډله کې لاندی کسان شامل وو:

۱. ابوجهل بن هشام

۲. ابن ابی العاص حاکم

۳. عقبه بن ابی معیط

۴. نصر بن حارث

۵. امیه بن خلف

۶. زمه بن اسود

۷. طیمه بن عدي

۸. ابولهب

۹. ابی بن خلف

۱۰. نبیح بن حجاج

۱۱. منبه ابن حجاج

ابن اسحاق (رض) وايي:

د شپې له پيله يې د پېغمبر اکرم (ص) کور محاصره کړ او د پېغمبر اکرم (ص) د ویده کېدو انتظار يې کاوه، مخکې له دې چې يو ځل برید وکړي.

دوی پوره ډاډ وو چې د دوی ناوړه دسيسه به بريالی شي. تر دې چې ابوجهل په غرور ولاړ و او خپلو ملگرو ته يې په مسخره غږ، و ويل:

محمد (ص) فکر کوي چې، که د هغه پيروي وکړه نو د عربو او بهرنيانو پاچا به شي!

او له مرگه وروسته به بيا راژوندي کيږي او ستاسو له پاره به د اردن د باغونو په شان باغونه وي او که دا کار ونه کړي تاسو به وژل کيږي او له مرگ وروسته به په اور کې سوځي.

د اسلامي معمارۍ پیل

دوی باید دا دسیسه د شپې په وروستی برخه کې ترسره کړي. شپه یې د همدې شپې په انتظار تېره کړه. خو خدای د هر څه په واک کې دی، د ځمکې او آسمانونو سلطنت د هغه تر امر لاندې دي او هغه څه چې و غواړي هغه کوي. یوازینی خدای دی چې پناه ورکونکی دی او هیڅوک د هغه له عذاب څخه پناه نه شي کولی. خدای هماغه کار وکړ چې وروسته یې رسول الله صلی الله علیه وسلم ته و ویل:

وَإِذْ يَمْكُرُ بِكَ الَّذِينَ كَفَرُوا لِيُثْبِتُوكَ أَوْ يَقْتُلُوكَ أَوْ يُخْرِجُوكَ وَيَمْكُرُونَ
وَيَمْكُرُ اللَّهُ وَاللَّهُ خَيْرُ الْمَاكِرِينَ ۝
[الانفال: ۳۰]

دا په دې مانا (معنی) ده:

ای پیغمبره!

هغه وخت را په یاد کړه چې کافران ستا په مقابل کې د یوې فکر په لټه کې وو چې تا بندي، ووژني او یا دې له مکې معظمې نه وشړي. دوی د چل او حل په لټه کې وو، او خدای هم فکر کاوه؛ بې له شکې چې الله (ج) د حل لاره غوره کوونکی دی.

پیغمبر (ص) له خپل کوره و وت:

برسېره پر دې چې قریش کورنۍ ډېرچمتوالی نیولی و د هغوی شومه دسیسه د حضرت محمد رسول الله (ص) په وړاندې بريالی نه شوه او هغوی ماتې و خوره!

په هغه اساسه لحظه کې، پیغمبر محمد رسول الله (ص) خپل یار حضرت علی (رض) ته و فرمايل:

زما پر ځای ویده شه او دغه شین څادر هم پر خپل مخ اوار کړه!

د اسلامي معمارۍ پیل

..... هغوی به هیڅ کله تا ته زیان و نه رسوي.....

په هغه وخت کې محمد رسول الله (ص) د باندې شو او یو موتی خاوره یې واخیسته او پر دښمنانو یې وشینده، پاک رب د هغوی نه د سترگو لید واخیسته، څرنگه چې ونه توانېدل هغه و ویني او محمد رسول الله (ص) به دا لاندی آیت لوستو.

وَجَعَلْنَا مِنْ بَيْنِ أَيْدِيهِمْ سَدًّا وَمِنْ خَلْفِهِمْ سَدًّا فَأَغْشَيْنَاهُمْ فَهُمْ لَا يُبْصِرُونَ
[یس: ۹]

یعنی:

«په دې توګه مونږ د هغوی مخی او شاته دیوال ودر او، هغوی نه شي کولای و ویني.»

خاوره د هغوی په سرونو کېښناسته او محمد رسول الله (ص) د ابوبکر صدیق (رض) کورته لاړ او ابوبکر صدیق (رض) سره یو ځای د هغه د کور کوچنی دروازی نه و وتل او مخ په ثور سوري چې یمن لوري ته موقعیت لري پناه یوړه.

چا چې د محمد رسول الله (ص) کور کلابند کړی و، د حملې په انتظار وو، پو شوو چې خپل هدف ته ونه رسېدل.

یو سړی ترې پوښتنه وکړه چې څه خبره ده؟

ويي وېل:

د محمد په انتظار یو.

ويي وېل:

د اسلامي معمارۍ پیل

تاسو تاوان وکړ او ماتې مو وخوړه، په خدای قسم یادوم چې محمد (ص) پر تاسو خاوره شیندلی ده، او په خپله مخه تللی دی. هغوي و ویل:

په خدای چې مونږ ونه لید.

کوم وخت چې هغوی په خپلو سرونو لاس تېر کړ و پوهېدل چې په سرونوکي یې خاوره او دوره ناسته ده.

بیایې د سوري نه وکتل او ویې ویل:

قسم چې محمد (ص) ویده او خپل ځادر یې پرسر اچولی دی.

تر سهار یې له ځایه و نه خوځېدل او انتظار یې وکړ، گوري

چې حضرت علی (رض) له ځایه را پاڅېد!

هغوی خپل چانس له لاسه ورکړی وو.

له علی (رض) نه یې پوښتنه وکړه:

محمد (ص) چېرې دی؟

ویې وېل:

نه پوهېږم.

قبا ته ننوتل

د دوشنبې په ورځ، د ربیع الاول په اتمه، د نبوت په شپاړسمه او د هجرت لومړی کال، چې د سپټمبر له ۲۳ نېټې سره برابره ده، رسول الله صلی الله علیه وسلم په قبایلي ښار کې په ځمکه پلې شو.

په دې ورځ د رسول الله صلی الله علیه وسلم ۵۳ کلن شو او د هغه له رسالت نه ۱۳ کاله تېر شول.

دا د هغو کسانو نظریه ده چې باور لري چې رسول الله صلی الله علیه وسلم د ۴۱ هجري قمري کال د ربیع الاول د میاشتې په نهمه نېټه له ام الفل وروسته رالېږل شوی دی.

د اسلامي معمارۍ پیل

مگر د هغو کسانو په وینا چې وايي:
د ماموریت پیل د هجرت له کال نه وروسته په ۴۱ د رمضان
المبارک کې شو، په دې ورځ له مبارک ماموریت څخه ۱۲ کاله
او پنځه میاشتې او ۱۸ یا ۲۲ ورځې تېرې شوې وې.

عروه بن زبیر وايي:
په مدینه کې مېشت مسلمانان د رسول الله صلی الله علیه وسلم له
وتلو خبر شول.
نو هره ورځ به د مدینې تر تود لمر لاندې راتلل او انتظار به یې
کاوه، تر څو چې د ماسپښین نه زغمونکې گرمۍ بېرته ستنېدو ته
اړ کړي.
یوه ورځ له اوږده انتظار وروسته مسلمانان خپلو کورونو ته ستانه
شول.

یو یهودي سړی چې د کار له پاره بهر ولاړ و، رسول الله صلی
الله علیه وسلم او ملګري یې له لرې ولیدل.
هغه پوه شو چې له لرې واټن څخه یوه سپینه رڼا ښکاري او مدینې
ته نږدې کیږي. ځان یې کابو (کنترول) نه کړای شو او چیغې یې
کړې:

ای د عربو ډلي!
هغه سرور چې تاسو ورته انتظار وي، راغی نو مسلمانانو خپلې
وسلې واخیستې او په منډه روان شول.
ابن قیم وايي:

د بني عمرو له قبیلې څخه د الله اکبر غږ اورېدل کېده!
مسلمانانو هم په خوښۍ سره الله اکبر و ویل او د هغه لیدو ته یې
منډه کړه، د هغه سره یې وکتل او هغه ته یې سلام و ویل چې یو
پیغمبر ته مناسب و او د هغه شا او خوا راتول شول.

د اسلامي معماري پيل

دا هغه وخت و چې په دوی باندې ارامي او سوله راغله او وحی نازل شو:

إِنْ تَتُوبَا إِلَى اللَّهِ فَقَدْ صَغَتْ قُلُوبُكُمَا وَإِنْ تَظَاهَرَا عَلَيْهِ فَإِنَّ اللَّهَ هُوَ
مَوْلَاهُ وَجِبْرِيلُ وَصَالِحُ الْمُؤْمِنِينَ وَالْمَلَائِكَةُ بَعْدَ ذَلِكَ ظَهِيرٌ
[التحریم-۴]

دا پدې معنی ده:

"بیشکه چې الله تعالی په خپله د هغه ملگری دی او جبرائیل، صالح مسلمانان او د خدای ملائکې د هغه ملگری او ملاتړي دي"

عروه بن زبیر وايي:

خلک د رسول الله (صلی الله علیه وسلم) هرکلي ته ورغلل، هغه خلک بني لوري ته وړول تر دې چې د بني عمرو بن عوف په گاونډ کې ښکته شو. دا دوشنبه او د ربیع الاول میاشت وه.

ابوبکر صدیق رضی الله عنه د خلکو په منځ کې ودرېد او رسول الله صلی الله علیه وسلم چې ناست وو.

ځینو انصارو چې رسول الله صلی الله علیه وسلم یې نه وو لیدلی او نه یې پیژانده، ابوبکر صدیق (رض) ته یې سلام وکړ، خو کله چې د لمر تودوخه دوی خوروي، نو ابوبکر صدیق (رض) پاڅېد او په خپلو جامو یې د ده لپاره سیوري (سوری) جوړ کړ. دا هغه وخت وو چې ټولو رسول الله صلی الله علیه وسلم وپېژند.

د اسلامي معمارۍ پیل

په هغه ورځ د مدینې ټولې کوڅې له هرکلي ډکې وې. دا یوه بې سارې ورځ وه چې مدینې منورې په خپل تاریخ کې نه وه لیدلې او نه به یې لیدلې وې.

یهودانو د پیغمبر د نیکمرغۍ حقیقت ولید چې و ویل: خدای پاک د فاران له غرونو څخه د تیمان او سپیڅلي خدای له لوري راغلی دی، رسول الله (صلی الله علیه و اله و صحبه و سلم) په قبا کې د کلثوم بن حدام کور ته ولاړ.

ویل کیږي چې هغه د سعد بن خيثمة کور ته ولاړ، او لومړی روایت صحیح دی.

علي بن ابي طالب درې ورځې په مکه کې پاتې شو او هغه امانتونه یې چې له رسول الله صلی الله علیه وسلم سره وو، بېرته یې خپلو خاوندانو ته وسپارل او بیا د مدینې په لور روان شو، تر دې چې په قبا کې له رسول الله صلی الله علیه وسلم سره یو ځای شو او د کلثوم کور ته ولاړ.

بن حمام لار رسول الله صلی الله علیه وسلم په قبا کې څلور ورځې پاتې شو، یعنی دوشنبه، سه شنبه، چهارشنبه او پنجشنبه.

هلته رسول الله صلی الله علیه وسلم د قبا جومات بنسټ کېښود او هلته یې لمونځ وکړ او دا لومړی جومات دی چې له رسول الله صلی الله علیه وسلم وروسته د تقوی پر بنسټ جوړ شو.

کله چې قبا ته د رسول الله صلی الله علیه وسلم د راتګ پنځمه ورځ (یعنې د جمعي ورځ) راغله، نو رسول الله صلی الله علیه

د اسلامي معمارۍ پیل

وسلم د خدای په حکم سپور شو ، ابوبکر تر شا ولاړ و او بني نجار ته چې د ده رضایی (شېډې ورکونکې یا دايي) مورگانۍ وې، لاړ او کله چې هغې سیمې ته ورسېد.

هغوی چې خپلې تورې يې نیولې وې، د ده هرکلي ته ورغلل او له هغه ځایه مدینې ته ولاړ او په بني سالم بن عوف کې يې په دره کې دننه یو جومات کې له سلو کسانو سره د جمعي لمونځ ادا کړ.

مدینې ته د رسول الله صلی الله علیه وسلم راتګ

رسول الله صلی الله علیه وسلم د جمعي له لمانځه وروسته مدینې ته داخل شو. له همدې ورځې څخه د یثرب نوم په مدینه الرسول او له هغه نه وروسته مدینې ته بدل شو، چې په حقیقت کې د مدینه الرسول لنډ نوم دی.

په تاریخ کې د مدینې دا ورځ تر لمر روښانه ده. په دې ورځ کورونه او کوڅې د الحمد لله او سبحان الله په غږونو له خوښیو او جوشونو ډکې وې او د انصارو کوچنیو لونیو په خوښۍ سندرې ویلې.

د سندرو ژباړه په لاندې ډول ده:

سپورمۍ په شپه کې د لرې غونډیو څخه پورته شوه. د خدای شکر په مور فرض شوی دی تر څو چې یو دعا کوونکی خدای ته دعا وکړي.

ای زموږ په منځ کې را لېږل شوي يې!

تاسو له ځانه سره یو څه راوړي دي، چې موږ به يې اطاعت وکړو.

که څه هم انصار شتمن نه وو، خو هر یو يې دا ارمان کاوه، چې رسول الله صلی الله علیه وسلم د هغه کور ته ولاړ شي.

د اسلامي معمارۍ پيل

رسول الله صلى الله عليه وسلم به له هر کور تېرېدل، د اوبن ولگوه
به يې نيوله او ويل به يې:

زموږ کور او گاونډ ته راشئ چې په بشپړ ډول مسلح او ستاسو د
دفاع او ساتنې له پاره چمتو وي.

خو پيغمبر (ص) فرمايلي دي:

لاره خلاصه کړئ!

اوبن روان شو تر دې چې د مسجد نبوي اوسني ځای ته ورسېد
او هلته يې زنگون و واهه!

خو پيغمبر صلى الله عليه وسلم له اوبنه کوز نه شو.

اوبن پورته شو او لږ لري لار.

هغه دوهم ځل هلته ستون او په گونډو شو!

رسول الله صلى الله عليه وسلم له اوبن څخه بنکته شو.

د اوبن د زنگون کولو ځای د رسول الله صلى الله عليه وسلم د بني
نجار په گاونډ کې وو او دا هم يو له هغو برياوو څخه و چې

خدای پاک ورته ورکړی و.

ځکه چې هغه په خپله غوښتل چې د خپلو رضايي (شېدې
ورکونکي يا دايي) مورگانې په منځ کې وي، ترڅو هغه د دوی

درناوی وکړي او دوی هم ورته درناوی وکړي.

خلکو په پرله پسې ډول له رسول الله صلى الله عليه وسلم څخه
غوښتل چې د دوی کورونو ته لار شي.

ابو ايوب انصاري رضي الله عنه د رسول الله صلى الله عليه وسلم
د سفر دروند بار له ځانه سره خپل کور ته يووړ او اسد بن زراره

د اوبن جلب په لاس واخيست او خپل کور ته يې وې وړ، او هلته
تر پايه پاتې شو.

د انس رضي الله عنه په روايت كې راغلي دي چې:
(روايت له بخاري نه)

رسول الله صلى الله عليه وسلم پوښتنه وكړه:

زموږ د كوم يو خپلوان كور نږدې دى؟

ابو ايوب و ويل:

زما، اې د خداى رسوله!

دا زما كور دى او دا يې دروازه ده.

رسول الله صلى الله عليه وسلم وفرمايل:

"لاږ شه او زموږ د استراحت له پاره خاى چمتو كړه!"

هغه و ويل:

پاخېره!

د خداى په هيله!

خو ورځې وروسته د پېغمبر اکرم (ص) مېرمن بى بى سوده او د هغې دوه لونې فاطمه، ام كلثوم، اسامه بن زيد او ام ايمن د ابوبكر له زوى عبدالله او د ابوبكر له كورنۍ او د عائشې په گډون مدينې منورې ته راغلل.

خو د رسول الله صلى الله عليه وسلم بله لور بى بى زينب له ابوالعاص سره پاتې شوه او د بدر له جگړې وروسته هجرت ته و نه توانېده.

بى بى عايشه (رض) وايي:

كله چې رسول الله صلى الله عليه وسلم مدينې ته راغى، ابوبكر صديق (رض) او حضرت بلال سخته تبه درلوده.

وايي:

زه د دوى خاى ته ننوتلم او پوښتنه مې وكړه:

اې پلاره!

څنگه يئ؟

د اسلامي معمارۍ پیل

ای بلاله!

تاسو څنگه یی؟

وايي:

کله چې ابوبکر صدیق رضي الله عنه ته تبه راغله، دا شعر یی

ولوست:

والموت أدني من شراك نعله

كل امريء مصبح في أهله

دا په دې معنا ده:

"هر څوک د خپلې کورنۍ په منځ کې هغه وخت راپاڅيري کله

چې مرگ ورته د بوتانو د تسکرو په پرتله نږدې وي."

او کله چې د بلال تبه کمه شوه، نو په داسې غږ یی و ویل:

ألا ليت شعري هل أبيتن ليلة

بواد وحولي إنخروجليل

وهل أردن يوما مياه مجنة

وهل يبدون لي شامة وطفيل

دا پدې مانا (معنی) ده:

کاش زه پوهېدم چې د مکې په دره کې د ازهر او جلیل د خوشبويي

بوټو په شاوخوا کې د شپې تېرول ممکن دي او کاش چې د مجنون

د اوبو لیدل ممکنه وي که نه؟

یو ځای او که د دوو غرونو لیدل ممکن وي.

ایا شمع او طفیل یو ځل بیا وگورم؟

بی بی عایشه (رض) وايي:

زه پیغمبر (ص) ته ورغلم او خبر مې ورکړ.

پیغمبر (ص) وویل:

مدینه مور ته د مکې په شان محبوبه کړه او نوره هم زموږ له پاره
د روغتیا ځای وگرځوه او په وزن کې یې برکت واچوه او طاعون
یې حجفي ته انتقال کړه.

تر اوسه د رسول الله صلی الله علیه وسلم سیرت په مکه مکرمه
کې ختم شوی دی.

په ښار کې ژوند

مور په مدینه کې د رسول الله صلی الله علیه وسلم ژوند، په دريو
پړاوونو وېشلی شو:

۱. لومړی پړاو هغه پړاو دی چې په هغه کې د ده او د هغه پر
کرامو صحابه و یو په بل پسې اضطرابونه او کړاوونه سیوري
کوي، او په مدینه کې د هغه د دعوت په لاره کې فتنې او خنډونه
را ولاړ شوي وو.

بهرنیو دښمنانو هم په مدینه باندې د دې نوي دعوت له مېنځه وړلو
له پاره یرغل وکړ. دغه پړاو د شپږم هجري قمري کال د ذي
القعدي په میاشت کې د حدیبیه د صلحې تر ختمېدو پورې دوام
وکړ.

۲. د سولي او اوربند مرحله؛ په دې پړاو کې پیغمبر صلی الله
علیه وسلم د کفارو له مشرانو سره سوله وکړه او د مکې له فتحې
سره یې جنګونه او خونړی شخړې پای ته ورسېدې. د مکې فتحه
د هجرت په اتم کال کې وه او په دې پړاو کې پیغمبر اکرم شاهانو
ته د اسلام بلنه ورکړه.

۳. د خدای په دین کې د یوې ډلې د ننوتلو مرحله؛ په دې پړاو کې د قومونو استازي د پیغمبر صلی الله علیه وسلم حضور ته راغلل او اسلام یې قبول کړ او یا یې د سولې تړون لاسلیک کړ.

د پیغمبر صلی الله علیه وسلم د ژوند وروستی پړاو د یوولسم هجري قمري کال د ربیع الاول تر میاشت دوام وکړ. د هجرت په وخت، مدینه کې حالات د هجرت مفهوم نه یوازې د شکنجې او خندا څخه ازادیده؛

بلکه، هجرت په داسې ښار کې د یوې نوې ټولني د رامنځته کولو له پاره هڅې او همکارۍ ته ویل کېږي چې هلته امنیت او ازادې وي.

نو د هر مسلمان له پاره چې د دې نوي وطن په بنسټ کې د ونډه اخیستلو او د هغې د سمسورتیا، ساتنې او سرلورۍ له پاره هلې ځلې کول فرض او لازم دي.

په دې کې شک نشته چې رسول الله صلی الله علیه وسلم د ټولني په جوړولو کې د ټولو رهبر، لارښود و او د ټولو چارو کنټرول د هغه په لاس کې و.

رسول الله صلی الله علیه وسلم په مدینه منوره کې د اوسېدونکو له دريو ډلو سره مخامخ شو، چې له دغو دريو ډلو څخه هر یو له یو بل څخه په بشپړه توګه توپیر درلود، او له همدې امله رسول الله صلی الله علیه وسلم د مدینې د اوسېدونکو له هرې ډلې سره ډېر مسايل درلودل. هغه ننګونې چې د دوو نورو ډلو له خوا ورسره مخامخ شوې، په بشپړه توګه توپیر درلود، دا درې ډلې دي:

۱. د هغه مخلص او نيك اخلاق ملگري، خدای دې له ټولو څخه راضي وي.
۲. هغه مشرکين چې له هجرت وروسته يې هم پر دوی ايمان نه درلود، خو د مدينې له قبيلو څخه وو.
۳. يهود.

الف:

هغه مسایل چې رسول الله صلی الله عليه وسلم د خپلو اصحابو په باره کې درلودل هغه دا و چې د مدينې منورې حالات د مکې مکرمې له هغو شرايطو سره بلکل توپير لري. که څه هم دوی په مکه کې د يوې کلمې او يوې موخې په شاوخوا کې راټول شوي، دوی په ډيرو کورونو کې ویشل شوي چې د ټولني له خوا مات شوي، ضعيف او رد شوي او په ټولنه کې هيڅ آزادي او رول نه درلود او واک او حاکميت د دوی د دښمنانو په لاس کې و. تر هغه چې امکان درلود، دوی نوي ټولنه جوړه نه کړه.

له همدې امله دوي نه شو کولی داسې ټولنه جوړه کړي چې په هغې کې د انساني ټولني، ټولې اړتياوې پلي شي او همدا لامل دی چې مورگورو د مکې سورتونه د اسلام اصول بيانوي او د نيکي او نښو اخلاقو هڅول او له بديو څخه په کلکه ډډه کوي.

خو په مدينه منوره کې واک او حاکميت پخپله د مسلمانانو په لاس کې و، په خپلواکه توگه او پرته له کوم سرحده يې ژوند کوه.

د اسلامي معمارۍ پیل

دا په دې مانا وه چې دوی ته فرصت برابر شو چې د کلتور او پرمختګ او د ژوند پلانونه، اقتصادي، سياسي، حکومت، سوله، جګړه او د حلال او حرام له لحاظه بشپړ پاکوالی او همدارنګه عبادات، اخلاقو او نورو مسایلو سره معامله وکړي. د ژوند پلانونه یو له بل سره مخامخ دي.

په دې شرایطو سره هغه وخت راورسېد چې یوه داسې اسلامي ټولنه جوړه شي چې د ژوند په ټولو پړاوونو کې له جاهلي ټولني څخه بېله (لري، جدا) وي او په هر اړخ کې له نورو ټولنو څخه برتري او امتیاز ولري.

هغه ټولنه چې د هغه دعوت میوه او پایله ده چې مسلمانانو یې دیارلس کاله هر ډول کړاوونه زغملې دي.

دا د هوبنیارانو له پاره پټه نه ده چې د داسې ټولني جوړول په یوه ورځ، یوه میاشت او حتی په یو کال کې ممکن نه وو، خو د دغو قوانینو او پروګرامونو په ژورتیا کې د بنسټیز (بنیادي) کولو له پاره حتماً ډېر وخت ته اړتیا وه. کلتور او تمدن لږ څه شکل اخلي.

د دې قانون ضامن الله سبحانه وتعالی دی او پیغمبر صلی الله علیه وسلم د دې قوانینو د تطبیق او د لارښوونې، تبلیغ او روزني له پاره را پا ځېدلی و او د هغو پر بنسټ یې مسلمانان و روزل، لکه قرآن چې فرمایي:

هُوَ الَّذِي بَعَثَ فِي الْأُمِّيِّينَ رَسُولًا مِنْهُمْ يَتْلُو عَلَيْهِمْ آيَاتِهِ وَيُزَكِّيهِمْ وَيُعَلِّمُهُمُ الْكِتَابَ وَالْحِكْمَةَ وَإِنْ كَانُوا مِنْ قَبْلُ لَفِي ضَلَالٍ مُبِينٍ

د اسلامي معمارۍ پیل

[الجمعه - ۲]

دا په معنی ده:

"هغه خدای دی چې د ناپوهانو څخه یې یو پیغمبر را لیرلی ترڅو دوی ته د هغه آیتونه ولولي او دوي ته وده ورکړي او دوي ته کتاب او حکمت ور زده کړي." "

د رسول الله صلی الله علیه وسلم صحابه کرامو دا احکام په زړونو او روحوونو منلي وو او تل به یې د هغه په احکامو او حکمونو ځانونه سینگارول او په دې خبره به خوشحاله وو.
قرآن وايي:

إِنَّمَا الْمُؤْمِنُونَ الَّذِينَ إِذَا ذُكِرَ اللَّهُ وَجِلَّتْ قُلُوبُهُمْ وَإِذَا تُلِيَتْ عَلَيْهِمْ آيَاتُهُ زَادَتْهُمْ إِيمَانًا وَعَلَىٰ رَبِّهِمْ يَتَوَكَّلُونَ ۝
[الانفال - ۲]

دا پدې مانا (معنی) ده:

او کله چې دوی ته د خدای آیتونه ولوستل شي نو د دوی ایمان نور هم ډېرېږي (زیاتېږي). "

څرنګه چې د دغو مسایلو اوږدوالی او تفصیل زموږ د بحث موضوع نه ده، نو د اړتیا په صورت کې به یې په لنډه توګه بیان کړو.

دا هغه ستره ستونزه وه چې پیغمبر صلی الله علیه وسلم د مسلمانانو په وړاندې ورسره مخامخ و، او د اسلام د دعوت او د محمد صلی

د اسلامي معمارۍ پيل

الله عليه وسلم د رسالت اصلي موخه د اسلامي ټولنو د جوړولو له پاره گام په گام د بشريت اسلام ته اړول وو.

دا پرته له دې چې و وايو، چې دا يوه نيمگړې مسله نه وه. بلکې دا يوه اساسي او مهمه موضوع وه چې د وخت تېرېدل د مطلوبې پايلې د ترلاسه کولو له پاره په بشپړه توگه معقول بنسټکارېدل. په مدينه منوره کې د مسلمانانو دوي ېلي وې:

يوه ډله خلك چې په خپلو کورونو کې اوسېدل او خپل مالونه يې په لاس کې وو او هيڅ اندېښنه يې نه درلوده. دا ډله انصار وو چې له ډېر پخوا څخه يې تر منځ ژوره کرکه عادات او دښمني وه. د دې تر څنگ د نويو راغلو ميلمنو يوه ډله هم وه چې مهاجر بلل کېده.

دوی خپل ټول مالونه، کورونه پريښودل او يوازې يې خپل ځانونه وژغورل، دوی نور هيڅ سرپناه نه درلوده، دوی د ورځني اړتياو د پوره کولو له پاره کار نشو موندلی، او دوی د ځان د پالنې له پاره پيسې نه درلودې. له ېلي خوا، د مهاجرينو شمير لږ (کم) نه و او د دوی نفوس د هرې ورځې په تيريدو سره ډيريد. ځکه ټولو مومنانو ته د هجرت اجازه ورکړل شوې وه.

له شواهدو څخه څرگندېږي چې مدينه يو غني ښار نه و. له همدې امله يې اقتصادي توازن ډېر ژر له منځه ولاړ او په داسې سخت حالت کې راغی چې متضادو او مغرضو قوتونو اسلام او مسلمانان

د اسلامي معمارۍ پیل

تر اقتصادي محاصرې لاندې کړل. له همدې امله د مدینې وارداتي مالونه کم شول او د ژوند شرایط یې سخت او بدبخته شول.

د مدینې د اوسېدونکو یوه ډله مشرکان وو چې د اصلي قبیلو یوه څانګه ګڼل کېده او پر مسلمانانو یې واکمني نه لرله او ځینې یې په دې فکر کې وو چې د خپلو پلرونو او نیکونو دین پرېږدي او که نه؟

په زړونو کې یې له اسلام سره دښمني نه درلوده او نه یې د اسلام او مسلمانانو پر ضد دسیسې کولې. له همدې امله دوی ډېر وخت ونه کړ چې مسلمانان شي او د اسلام په لاره کې خپل اخلاص او استقامت وښيي.

باید وویل شي:

په دې ډله کې داسې کسان هم وو چې د رسول الله صلی الله علیه وسلم سخت مخالفت یې کاوه.

خو د مقابلې او دښمنۍ د څرګندولو توان یې نه درلود. بلکې د زمان او مکان له شرایطو سره سم یې د دوستۍ او مینې څرګندونه کوله.

د دې ډلې مشر عبدالله بن ابی و، چې د بعث له جګړې وروسته یې د مشر په توګه منلی و.

په داسې حال کې چې تر ده وړاندې دغه دوي قبیلې د یوه شخص تر مشرۍ لاندې سره نه دي متحد شوي او تل به یې له یو بل سره جګړې (جنگونه) کړي دي.

د مدینې خلکو د عبدالله بن ابی له پاره د سرو زرو او جواهراتو تاج جوړ کړی و، ترڅو هغه د خپل پاچا (پاچا) په توګه وټاکي.

هغه د باچا (پاچا) کیدو په درشل کې و چې ناڅاپه د رسول الله (صلی الله علیه وسلم) خبره راپورته شوه او خلکو یې اطاعت بند کړ.

عبدالله بن ابی عقیده درلوده چې د اسلام پیغمبر (ص) د هغه سلطنت غصب کړی دی. له همدې امله هغه له پیغمبر اکرم سره سخت دینمن او مخالف و او له دې امله چې حالات ورته د منلو وړ نه و او له پیغمبر اکرم سره یې د واک او حاکمیت شریک نه شوای کولای، د بدر له جگړې وروسته اسلام ته اړ شو، په زړه کې، او کله چې ورته فرصت راغی چې هغه د پیغمبر په وړاندې یو څه وکړي، هغه نه یې ډډه وکړه.

داسې ملگري یې هم درلودل چې د دنیا له مقامونو څخه د محرومیت له امله یې داسې شپبو ته انتظار کاوه او له هغه سره یې مرسته (همکاري) کوله او د فرصت په وخت کې یې خپل پلانونه عملي کول، گومان یې کاوه چې د کمزوري ایمان او د بصیرت نه درلودونکي مسلمانان یې ملاتړ کوي او په ناخبره توګه یې په عملي کولو کې برخه اخیستي ده.

دریمه ډله هغه یهودیان وو چې د رومیانو او اسوریانو تر منځ د جگړې پر مهال یې په حجاز کې پناه اخیستي وه. لکه څنګه چې مور مخکې د دې په اړه خبرې وکړې، دوی په حقیقت کې عبرانیان وو. خو حجاز ته له راتلو وروسته یې په لباس، وینا، کلتور او تمدن کې عربي رنگ خپل کړ او هلته یې د خپلو افرادو

او قومونو له پاره عربي نومونه غوره کړل او حتی له عربو سره یې د واده او خپلوی اړیکې ټینګې کړې.

له دې ټولو بدلونونو سره، سره بیا هم دوی خپل نسل په داسې حال کې ساتلی و، چې له عربو سره یې هیڅ هم نه و ګډ کړی، په اسرائیلو او یهودیت یې تکبر کاوه، عربو ته یې سخته سپکاوی کاوه او هغوی یې بې تعلیمه، وحشی او ساده بلل. دوی یې ضعیف، ټیټ، وروسته پاتې (پسمانده) وبلل او باور یې درلود چې د عربو مالونه د دوی له پاره روا دي او هغوي چې وغواړي لوټ کولای شي.

لکه څنګه چې لوی څښتن فرمایي:

دا پدې مانا(معنی) ده:

دوی به ویل:

"مور د نالوستو له پاره ملامت نه یو.

په بل عبارت، دوی و ویل:

مور به د هغو عربو د مال په خوړلو ملامت نه شو چې زموږ د دین پیروي نه کوي.

د خپل دین په تبلیغ او خپراوي کې یې لېوالتیا او سرښندنه نه درلوده او د دوی په دین کې له تقدیر، جادو، تعویذ لیکلو او داسې نورو پرته بل څه پاتې نه وو.

خو بیا هم دوی خپل ځانونه متمدن، با ادبه، نیک او روحاني رهبران ګڼي.

دوی د سوداګرۍ او معیشت په چلونو(تکنیکونو) کې ماهر وو او د سبزیجاتو، خرما، شرابو او هر ډول جامو تجارت د دوی په لاس کې و.

هغوی کالي، سابه او شراب واردول او خرما یې صادروله. دوی نور کارونه هم وکړل او له عربو څخه یې څو ځله ګټه پورته کړه.

دوی له دې ټولو گټو راضي نه وو او په دوی کې سود هم رواج و.

عربو اشرافو ته به یې پیسې ورکولې چې د شاعرانو ستاینه وکړي او سندرغاړو ته تسبیح ورکړي او په دې توگه د پور پیسې، په بې گټې (بی فایدې) طریقه مصرف کړي،

خو کلونه یې په خپل لاس کې وو؟

یهودان هم په چین کې چلبازان او دسیسې جوړونکي وو او تل خیانت او فساد د دوی اصلي کسب و او د عربو د قومونو تر منځ یې د دښمنۍ اور بلاوه او د یو بل پر ضد یې راوینسواوه او په پټه به یې درغلی او چلونه کول. هغه چلونه (سازشونه) چې عرب قومونه او قبیلې پرې نه پوهیدل.

د عربو تر منځ تل خونړۍ جگړې روانې وې، چې په دغو جگړو کې د یهودانو ناوړه لاس وهنه، چې د انسانیت بد خواهان دي، بنکېل وو. کله به چې یهودانو دا احساس کاوه چې د جگړې اور به لگيري (کمپري)، نو هڅه به یې کوله چې د جگړې اور بل کړي، په یوه کوچ کې ناست وو چې وگوري عربان له دوی سره څه کوي.

هو!

یهودانو اجازه نه ورکوله چې د دوی په منځ کې د جگړې اور بل شي په خپلو ډیرو پیسو سره چې دوی د سود په توگه عرب مشرانو ته ورکول. ځکه چې په دې کار سره به دوی ته دوی گټې تر لاسه شي، یوه دا چې د دوی یهودیت به ښه ساتل کېږي او بله خوا دا چې د سود له لارې به ډېر مالونه تر لاسه کوي. په یثرب کې درې مشهوره یهودي قبیلې اوسېدلې:

۱. بني قينقاع:

چې خزر جيان هم وو او کورونه يې په مدينه منوره کې وو.

۲. بنو نضير او بنو قريظه:

دا دوي قبيلې د اوسيان سره په اتحاد کې وې او د يثرب په څنډه کې اوسېدل.

دغه قبيلې چې د اوس او خزر ج ترمېنځ د جنگونو اصلي عامل وو، د بعث په جنگ کې له خپلو متحدينو سره د خپل ځان او مال په ساتنه کې مرسته وکړه.

هو!

د يهودانو له پاره دا طبيعي وه چې اسلام او مسلمانانو ته به د نفرت او حسد په سترگه گوري.

ځکه رسول الله صلی الله عليه وسلم د دوی له قوم او قبيلې څخه نه و او دوی متعصب او قومي خلک وو. له همدې امله د دوی نژادي تعصب کم نه شو او نه يې شو کولای خپله سوله وساتي.

له بلې خوا اسلامي دعوت د خلکو تر منځ د اصلاح او د پرتو زړونو د يو بل سره نږدې کولو، د دښمنۍ اور وژني، هر څوک په خپل کار کې ژمنتيا او امانت داری ته اړوي او د خپل مال پاک او حلال ساتي.

د دې کار نتيجه دا شوه چې د يثرب قبيلې به ډېر ژر سره متحد او ملگري شي او په نتيجه کې به د يهودانو له منگولو څخه وژغورل شي او په دې توگه به د يهودانو سوداگريز بازار خراب او د يهودانو له شره به بې برخې شي. د سود د شتمنۍ گټه، چې د يهودانو د شتمنيو اصلي سرچينه وه.

د اسلامي معمارۍ پيل

حتی د دې امکان هم موجود و چې د يثرب قبيلې به هوبنيار شي او د هغه ملکيت حساب به واخلې چې يهودانو د سود له لارې له دوی څخه اخیستي و او په دې توگه به خپلې ځمکې، کروندې او باغونه، هغه ځمکې او باغونه بېرته واخلې چې يهودانو د سود په مقابل کې پلورلي و. د يثرب له قبيلو څخه نيول شوي و.

يهودانو د دې معادلې د حل کولو هڅې له هغې ورځې پيل کړې چې دوی ډاډه شول چې اسلامي دعوت يثرب خپل مرکز کړی دی.

له همدې امله دوی د رسول الله صلی الله عليه وسلم سره دبنمني څرگنده کړه.

دا دبنمني مدینې ته د رسول الله صلی الله عليه وسلم له لومړۍ ورځې څخه پيل شوي. که څه هم دوی د يو څه مودې له پاره په بنکاره توگه دبنمني نشي کولی. د ام المومنین صفیه رضی الله عنها له دې روایت څخه د يهودانو دبنمني په څرگنده توگه روښانه شوي ده.

ابن اسحاق وايي:

ما ته د حیی بن اخطب لور صفیه رضی الله عنها و ويل: زه خپل پلار او خپل تره ابو یاسر ته تر ټولو گران ماشوم وم، تر دې چې ما د دوی له یوه ماشوم سره هم نه و لیدلی، پرته له دې چې هغه یې رابنکته کړي او په غیر کې یې ونیسي.

کله چې رسول الله صلی الله عليه وسلم مدینې ته راغی او د بني عمرو بن عوف په گاونډ کې یې په قبا کې بار کېښود، زما پلار

د اسلامي معمارۍ پيل

حي بن اخطب او زما تره ابو ياسر سهار وختي د لمر له بورته
كېدو مخكې له كوره ووتل او تر هغه وخته بېرته راستانه نه شول.
وايي:

دوى په داسې حال كې بېرته راستانه شول چې سترې، او سست
وو او دوى په سستۍ كې روان وو. د تل په څير، زه دوى ته
ورغلم. په خداى قسم چې د دوى د خپگان او ستريا له امله هيچا
ماته پام نه دى كړى.

وايي:

ابو ياسر نه مې واورېدل چې زما پلار ته يې و ويل:

ايا هغه همداسې دى؟

پلار مې و ويل:

په خداى قسم چې همداسې ده.

ابو ياسر و ويل:

ايا تاسو هغه ښه پيژنئ؟

او تاسو ډاډه ياست؟

و ويل:

هو!

و ويل:

نو تاسو څه كول غواړئ؟

و ويل:

په خداى قسم، تر څو چې ژوندى يم له هغه سره به دښمني كوم.

د بخاري دا روايت چې د عبدالله بن سلام د اسلام راورلو په اړه
يې نقل كړى دى، د دې خبرې ثبوت دى.

عبدالله بن سلام د يهودي عالمانو په منځ كې يو ځانگړى عالم و.

د اسلامي معمارۍ پيل

کله چې يثرب ته د رسول الله صلى الله عليه وسلم د راتگ خبر واورېد او پوه شو چې د بني نجار په گاونډ کي پلي (رابنکته) شوی دی، په چټکۍ سره هغه ته راغی او هغه پوښتنې يې ترې وکړې چې يوازي پيغمبران يې په ځوابونو پوهېږي.

کله چې يې ځوابونه واورېدل، نو ايمان يې راوړ او بيا يې پيغمبر(ص) ته و ويل:

يهود درواغجن ملت دي؛ که هغوی زما د اسلام د راوړلو خبر واورې مخکي له دې چې تاسو له هغوی څخه زما د سيرت په اړه پوښتنه وکړئ، نو د دې خبر له اورېدو وروسته به پر ما توهين وکړي.

پيغمبر صلى الله عليه وسلم يهودو ته پيغام ولېږه او هغوي يې را وبلل.

يهوديان راغلل او عبدالله کور ته دننه شو، رسول الله صلى الله عليه وسلم ترې وپوښتل:

عبدالله بن سلام په تاسو کي کوم سړی دی؟
دوی و ويل:

له مور څخه تر ټولو هوښيار، زموږ تر ټولو هوښيار، زموږ تر ټولو ښه او زموږ د غوره زوی.

او په دې کلمه کي راغلي دي چې ويل يې:

زموږ مشر او زموږ د مشر زوی.

او په بل عبارت فرمايي:

زموږ څخه غوره او زموږ د غوره ماشوم، زموږ څخه غوره او زموږ د غوره ماشوم.

له دې وروسته پيغمبر و ويل:

که هغه مسلمان شي نو تاسو به څه کوئ؟

دوی دوه يا درې ځله و ويل:

د اسلامي معمارۍ پيل

خدای دې له دې څخه وساتي.

عبدالله چې په کور کې پټ و، بهر راووت او وپي ويل:
زه شاهدي ورکوم چې له الله پرته بل حقيقي معبود نشته او محمد
(ص) د هغه پيغمبر دی.

هغوی و ويل:

زموږ تر ټولو بد، زموږ د، بد ترين ماشوم، او دوی په ورته وخت
کې و وتل.

او په بل عبارت عبدالله فرمايي:

ای يهوديانو!

له خدایه و وپېرې چې له هغه پرته بل معبود نشته، تاسو بڼه
پوهېرې چې دا سړی د خدای پيغمبر دی او په حقه را پورته شوی
دی.

دوی و ويل:

ته درواغ وايي،

دا د مدینې منورې ته د ننوتلو په لومړۍ ورځ د يهودانو د چلند
لومړۍ تجربه وه.

دا ټول د يثرب (مدینې) داخلي مسايل وو چې رسول الله صلی الله
عليه وسلم ورسره مخامخ وو، خو بهرني مسايل؛ قریشو د اسلام
پر وړاندې تر ټولو سخت ځواک و، چې ديارلس کاله يې مسلمانان
تر خپل واک لاندې کړل.

مسلمانانو د قریشو له خوا د ډارولو، ټولنيزو او اقتصادي بنديزونو
ټولې لارې چارې تجربه کړې او کله چې مسلمانان مدینې ته
هجرت وکړ، د هغوی ټول مالونه، کورونه، او ځمکې يې غصب

د اسلامي معمارۍ پیل

کړې او حتی د امکان تر حده یې خپلې مېرمنې او اولادونه له هغوی څخه جلا کړل.

د قریشو کفارو په دې کار ونه درېد، بلکې د پیغمبر اکرم (ص) د بلنې له منځه وړلو له پاره یې د هغه په وژلو لاس پورې کړ، خو له دې سره سره چې د دغه پلان په عملي کولو کې یې هېڅ ډول هڅې ونه سپمولې، بیا هم بریالي نه شول او له دې ټولو وروسته یې یو ځل بیا وتوانېدل.

هیڅ یې ونه کړل او مسلمانان داسې ځمکې ته لاړل چې له مکې څخه پنځه سوه کیلومتره لیرې وه.

نو له همدې امله یې د سیاسي تدبیرونو له لارې کار پیل کړ او د خپل دیني او دنیوي رهبرۍ په کارولو سره چې د حرم او کعبې ساتونکي او د عربو په منځ کې یې ځانگړی مقام درلود، د جزیرې عرب مشرکان یې د خلکو پر ضد را وپارول. له مکې نه تر مدینې پورې د بهرنیو اړیکو د پرې کولو حد ټاکل شوی و او واردات یې کم شوي وو.

دا په داسې حال کې ده چې مدینې ته د مهاجرینو شمیر ورځ په ورځ زیاتیدل او له بلې خوا داسې وړاندوینه کیده چې ډیر ژر به د مکې د باغیانو او یاغیانو او په خپل نوي هیواد کې د مسلمانانو تر منځ جگړه پیل شي. د مدینې د مسلمانانو او د مکې د مشرکانو تر منځ د جگړې حالات چې د مشرکانو د دسیسو نتیجه وه او دا پټه خبره ده چې څوک غواړي د جگړې بار د مسلمانانو پر اوږو واچوي.

په حقيقت کې مسلمانانو حق درلود چې د دغو ياغيانو ملکيتونه ضبط کړي. لکه څنگه چې د دوی شتمنی ضبط شوي او دوی حق لري چې په دوی باندې فشار راوړي لکه څنگه چې دوی شکنجه شوي دي؛ دوی هم حق درلود چې د خپل ژوند په لاره کې ستونزې او خنډونه رامینځته کړي، لکه څنگه چې دېمن د دوی د ژوند په لاره کې بې شمیره ستونزې رامینځته کړې. هو، دا د مسلمانانو حق و چې په مقابل کې جگړه وکړي تر څو کافران مسلمانان تباہ او له منځه یوسي.

دا هغه ستونزې وې چې رسول الله صلی الله علیه وسلم مدینې ته د رسول او لارښود په توګه د ننوتلو په وخت کې ورسره مخامخ شو، د خپل رسالت د سرته رسولو له پاره په مدینه کې ولاړ او له هر قوم سره یې داسې چلند وکړ چې د دوی مستحق و. هغه له هغو کسانو سره چې د نرمۍ او مهربانۍ مستحق وو، او له هغو کسانو سره چې د سختۍ او جګړې مستحق وو، په مناسب ډول چلند کاوه. بې له شکه د هغه شفقت او نرمي د خپلې واکمنۍ په څو کلونو کې تر هغه وخته پورې په سختۍ او جنگ باندې غالبه وه چې هغه اسلام او خپل ولس ته راستون شو.

د نوي ټولني جوړول مخکې مو و ویل چې رسول الله صلی الله علیه وسلم په مدینه منوره کې د بني نجار په ګاونډ کې د جمعي په ورځ چې د هجري کال د ربیع الاول د میاشتې په دولسمه نیټه چې د ۶۲۲ میلادي کال د ډسمبر له ۲۷ سره سمون خوري زیږیدلی دی.

د پیغمبر اکرم اوبن د ابو ایوب انصاري د کور مخي ته پر ځمکه زنگون و واهه او رسول الله صلی الله علیه وسلم وفرمایل: که خدای وغواړي، زما کور به دلته وي. او له هغه وروسته د ابو ایوب کور ته ولاړ.

د اسلامي معمارۍ پیل

د مسجد النبي جوړول

مدینې ته له ننوتلو وروسته د رسول الله صلی الله علیه وسلم لومړی کار د مسجد نبوي جوړول وو.

دا جومات په هماغه ځای کې جوړ شوی چې د پیغمبر اوبښ په خوب ویده وو. د دې ځمکې خاوندان دوه یتیم ماشومان وو، چې له هغه څخه ځمکه اخیستل (پېرودل) شوې وه، رسول الله صلی الله علیه وسلم پخپله د هغې په جوړولو کې کار کاوه او د خټو د راوړلو په وخت کې یې له ځانه سره وپل:

اللهم لا عيش إلا عيش الآخرة
فاغفر للأتصاار والمهاجرة

دا پدې مانا (معنی) ده:

ربه!

"ژوند بل څه نه دی، مگر د آخرت ژوند.

نو انصارو او مهاجرینو ته ببښه وکړه."

بیا یې وویل:

هذا الحمال لا حمال خيبر
هذا أبر ربنا وأطهر

دا پدې مانا (معنی) ده:

دا مېوي د خیبر د مېوو په څېر نه دي.

ای زموږ خدایه!

دا ځل، دا غوره او پاک دی.

د اسلامي معمارۍ پیل

د رسول الله صلی الله علیه وسلم دغه خبرې د صحابه کرامو لپاره د زړونو ځواک و او دوی یې تر دې حده خوشاله او فعال کړل چې یو تن یې په ځواب کې و ویل:

لـئـن قـعـدنا و النـبـي یـعـمـل
لـذـلـک مـنـا العـمـل المـضـال

دا په دې معنی ده:

"که موږ ناست یو او پیغمبر کار کوي، دا زموږ له پاره ناخوښ کار دی."

په هغه ځمکه کې چې د جومات د جوړولو له پاره ټاکل شوي وه، د مشرکانو هديره او کنډوالي، د خرما څو بوټي او پوه غټه ونه وه.

رسول الله صلی الله علیه وسلم د قبرونو د ړنگولو امر وکړ او کنډوالي یې برابرې کړې، د خرما ونې پرې کړل شوي او پرې شوي ونې یې د قبلي په لور یو د بل په سر کېښودې. هغه وخت هم قبله بیت المقدس وه.

دوی د جومات شاوخوا په ډبرو کار وکړ، د جومات دیوالونه یې له خټو او اومه (خامو) خښتو جوړ کړل، د جومات چټ یې په تنګو او د کجورې په لرګیو، ځمکه او داخلي پور یې په شګو پوښلي دي. د مسجد د قبلي له اړخه د دیوال اوږدوالي سل متره وو، مقابل لوري او دوه اړخونه یې تقریباً د ودانۍ د بنسټ په اندازه وو، درې میدانونه، د جومات تر څنګ یې د خټو څو کوټي جوړې کړې وې. او د هغوی چټونه یې په تنګو او د کجور له لرګیو پوښلي وو.

دا د رسول الله صلی الله علیه وسلم د مېرمنو کورونه وو. د دغو کورونو له جوړولو وروسته رسول الله صلی الله علیه وسلم د ابو ایوب له کور څخه دغو کورونو ته لاړ.

د رسول الله صلی الله علیه وسلم جومات نه یوازې د لمانځه ځای و، بلکې دا د مسلمانانو له پاره د را ټولېدو او د اسلام د لارښوونو او پیغامونو په توجیه او تفسیر سره د زده کړې ځای و، همدارنگه دا د مختلفو قومونو سره د ملاقات او دوستۍ ځای و چې کله ناکله به راڅرگندېدل.

د جاهلیت له دلایلو سره مخ شول، بېلا بېلي جگړې وې. مسجد نبوی د ټولو چارو او د اسلام د پیغامونو د خپرولو مرکز و، همدارنگه مشورتي او اجرائیوي پارلمان هم وو، مسجد نبوي هغه کور و، چې ډېر بې وزله کډوال په کې اوسېدل. بې کوره او په مدینه کې یې جایداونه او کورونه یې نه درلودل، کورنۍ یې نه درلودل. کورنۍ، اولادونه او ژوند یې له لاسه ورکړی وو.

د هجرت په لومړیو کې اذان قانوني شو. هماغه الهی او زړه راښکونکي سندره چې هره ورځ او شپه پنځه ځله په افق کې راپورته کیږي او دا یو شعار دی چې د نړۍ وجود ژوندی کوي.

د عبدالله بن زید بن عبد ربه د خوب کیسه په دې اړه مشهوره ده او امام ترمذي، ابوداود، احمد او ابن خزیمه روایت کړی دی. د لازیاتو معلوماتو لپاره د المرام ابن حجر عسقلاني کتاب ۱۵ مخ ته مراجعه وکړئ.

[صفي الرحمن مبارکپور / ص-۱۹۴]



د نبوي جومات اندازې په لاندې ډول وي:

۱. اوږد والی ۳۵,۶۲ متره

۲. لڼد والی ۳۰,۵ متره

۳. اوچت والی ۳,۶ متره

دا جومات په هغه وخت کې درې دروازې درلودې:

۱. باب الغرب

۲. باب الشمال

۳. باب الجبرئیل



د نبوی جومات انځور له موزیم څخه

څرنگه چې په مودلي تصوير کې ښکاريږي، د دی جومات ټول دیوالونه له اومه خښتو نه جوړ شوي، بیا وروسته د دواړو خواوو نه کاه گل (د بوس، خاوره او اوبو نه ترکیب شوی خټه) شوی دي.

دروازې یې د لرگو څخه دي، ولي د لمانځه ادا کولو ځای ډېر توپیر لري.

دا څپره په لمري کې د خرما د ونو د تنو څخه جوړه شوې سټي (پايې) لري او هره پایه دڅلوريي خواو نه په سر کې دستک لرگي لري چې پایې یې په سر کې ټینگی کړی دي، تر څو چې د پوښښ له پاره زمينه چمتو شي.

دا سیستم ته په اوسني معماري کې چوکاټ بندي وايي، بیا د چوکاټونو په منځ کې نور دستک هم په اوږدو اچول شوی دي، نو وروسته د دستکو د پاسه نلونه (پوزی) او یا خانگي ښکاري.

د پایو د پاسه دستک لرگي په رسبو تړل شوی دي چه خورا ډېر ټینگ او بادونه نه شواي کولای چې هغه بې ځایه او و غورځوي.

د اسلامي معمارۍ پیل

د عبادت د ځای ځمکه هم ډیره ساده په شگي پوښل شوی بنسکاري.
د عبادت ځای له دريوو خواو نه، ديوال او له يوې خوا نه خلاص
وو چه خورا ډير هوا لرونکی ځای دعبادت له پاره په دوبي کی
وو.



د نبوی جومات انځور له موزیم څخه

لږ وروسته حضرت محمد (ص) د بي بيانو د کورنو په جوړولو
پیل کړ، دا ډېره په زړه پوره معمارۍ د اسلام په پیل کی ده، چي
په لاندې ډول تشریح کېږي.

۱. په دې معمارۍ کې دې هرې بي بي له پاره په جلا ډول کور
په پام کې نيول شوي وو.

۲. هر کور د ننی معمارۍ په اساس شمال - سوحیل لوری ځای
پر ځای یا جوړ شوی دی.

د اسلامي معمارۍ پیل

۳. هرکور ځانته (جلا) حویلی (غولی) چی د ننوتو ځای یې د خرما په لرگیو پوښل شوی او بیا وروسته ورباندې نلونه اچول شوی وو.

۴. هر کور ځانته پخلن ځای درلود.

۵. هر کور ځانته حمام درلود.

۶. هر کور یوه لویه کوټه درلوده چی اندازې یې په لاندې ډول دي:

الف: اوږد والی ۶,۵ متره

ب: پښور(لنډ والی) ۳,۵ متره

ت: لوړ والی (اوچت والی) ۳,۵ متره

دا کوټې دوي کرکی در لودی، چه یوه یې د شمال خواته وه او اندازی یې ۵۰ سانتي په ۵۰ سانتي کې وې او دا کرکی ډیره اوچته او لویدیځ دیوال خواته نږدی وه. دا کرکی صرف د هوا د تبادلې د پاره په پام کې نیول شوي وه. همدا راز د کرکی موقعیت له ځمکې نه ۲,۵ متره اوچته وه، تر څو چی څوک و نه شي کولای د باندې نه د کوټې کسان و ویني.

همدا راز دي کوټې یوه بله لویه کرکی هم در لوده چې د هوا د تبادلې، روښنایي او لمر لپاره په پام کې نیول شوي وه. دا کرکی د کوټې په ختیځ خوا کې موقعیت درلود او مخه یې هم د حویلی (غولي) خوا وه.

د دي کرکی اندازې په لاند ډول وي:

لنډ والی (سور، پسر) ۱,۵ متره
لوړوالی ۱,۵ (جگ والی، اوچت والی) متره
د دې کړکۍ لوړوالی له ځمکې نه ۵۰ سانتي متره و.
د کړکۍ خواته یې یوه دروازه درلوده چې لنډ والی یې ۱ متر او
جگ والی یې دوی متره دی.
که مونږ په دقت سره ځیر شو، د دروازي او کړکۍ سرطاقونه
په یوه اندازه بنکار پري، چه دا کار مونږ معماران په اوسنۍ زمانې
کې هم کوو.

۷. د حویلی (غولی) اندازې دا ډول وي:

الف: اوږد والی ۵ متره

ب: لنډوالی ۳,۵ متره

ت: اوچت والی ۳,۵ متره

حویلی (غولی) هم د کوتي په شان یوې کړکۍ لري د شمالي دیوال
په منځ او له ځمکې نه د کوتي په اندازه جگ والی درلود.
چی دا کړکۍ هم د هوا د تبادلې له پاره په پام کې نیول شوی وه.
دا حویلی په سوحیل خوا کې یوه دروازه درلوده چې اندازې یې
د کوتي دروازي په شان وي، او د دیوال په منځ کې موقعیت
درلود.

د اسلامي معمارۍ پیل

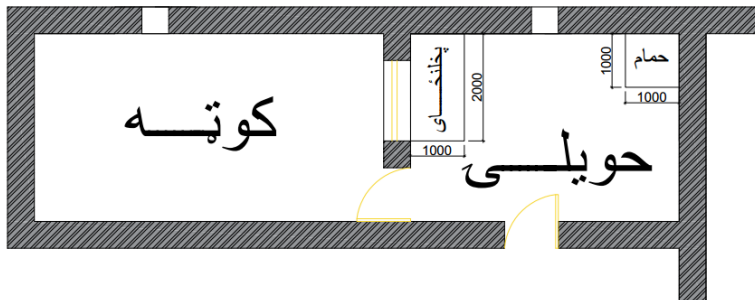

د بي بيانو د کورونو پلان په مشرح بڼه د حمام او پخلنځای د احتمالي اندازو سره

د حويلۍ په ختيځ او سوحيل خواته ديوالونه ليدی کپړی چی اوږد والی يې ۱ متر، لنډوالی يې ۵۰ سانتي او اوچت والی يې ۳,۵ متره وو.



د محافظوی دېوالونو تصویر

دا دوی دیوالونه د دفاع په پام کې نیول شوي وو، که چېرې دښمن و توانېد له شمال - ختيځ دیوال نه تیر(واوري) بیا مورچل د جنوبي دیوال خواکې نیول کیده.

د اسلامي معمارۍ پیل

د هغه وخت جنگونه په تورو او نیزو کېدل نوځکه اندازه یې د یوې توري د گذار پر بنسټ جوړ شوی وو.

که مونږ د کورونو عمومي پلان ته ځیر شو، معلومېږي چې دا دیوالونه بل هدف هم درلود، هغه د بنځینه د سطر په توګه (خاطر) په پام کې نیول شوی و.

دا کورونه په ساحه کې لس او یو ډول (یو شان، ټیپیک) بنکارېدل او بنودله یې چې په ټوله کې پیغمبر (ص) لس بنځي در لودي ولي دا بنځي په یو وار (یو وخت کې) نه وي، د ځینو بنځو د مړینې وروسته یې بل واده کړی وو. د کورونو د دیوالونو لنډ والی یې یو ډول یعنی ۵۰ سانتي متره وو.

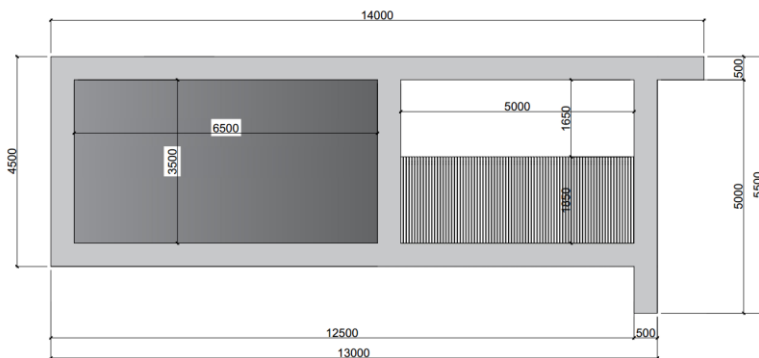

د بي بيانو د کورونو د پوښښ پلان

د اسلامي معمارۍ پیل

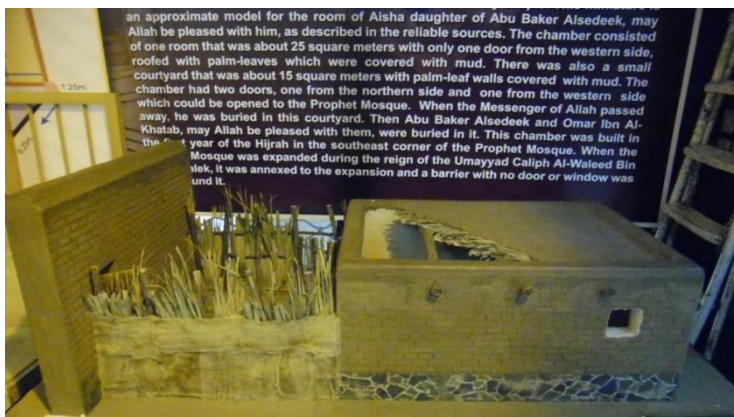

د بي بيانو د کورونو ليد (درې بعدي)

د چتونو مواد يې د خرما د ونو دستک لرگي و، چې په يوې متر کې درې دانې ليدل کېدل، په اوسنۍ معمارۍ کې هم د سنټيډر د په توگه کارول کېږي.

بر سېره په دستکو (لرگيو)، نلونه (ني) بيا خټه (غوره گل) بيا کاه گل بنسکاري.

مگر په لومړيو ورځو کې د حويلۍ (غولې) شاو او خوايي ديوال نه درلود او د نلونو په ذريعه را چاپېر شوی (احاطه شوی) و.

د اسلامي معمارۍ پيل



په لمړيو ورځو کې د بي بيانو کورونو انځور

د اسلامي معمارۍ پیل

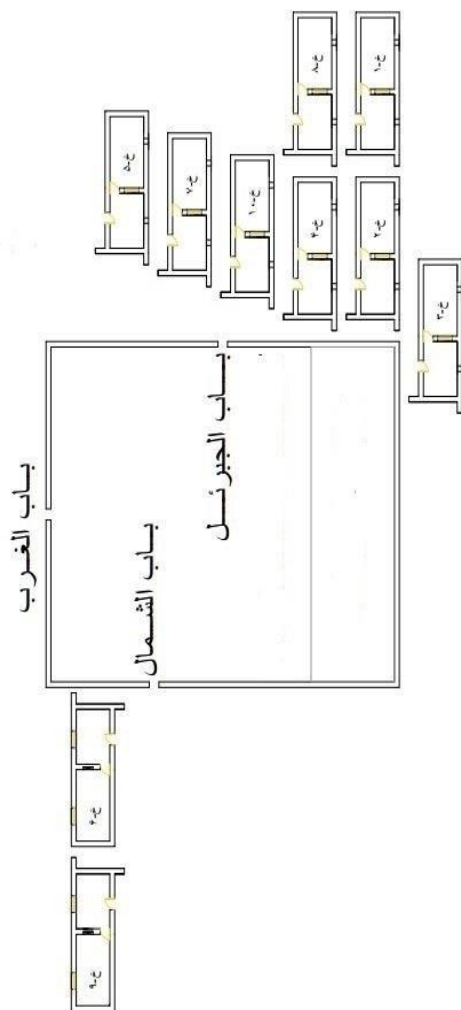

د نبوی جومات او د بي بيانو کورونو موقعیت

د اسلامي معمارۍ پیل

د بي بيانو کورونو نومنه په لاندې ډول دي:

۱. بي بي سویده
۲. بي بي عايشه
۳. بي بي حفسه
۴. بي بي ام سلام
۵. بي بي جوايريه
۶. بي بي ام حبيبه
۷. بي بي زينب بن جهاش
۸. بي بي صفيه
۹. بي بي ميمونه
۱۰. بي بي زينب بن خوزيامه



د کورونو مخامخ لید (درې بعدی)

که چېرې مونږ په اساسي ډول دا ټیټیک کورونه د نوي پروگرامونو (اتوکاد پروگرام) په ذریعه وکارو، په لاندې ډول به بنکاره شي.

د اسلامي معمارۍ پیل

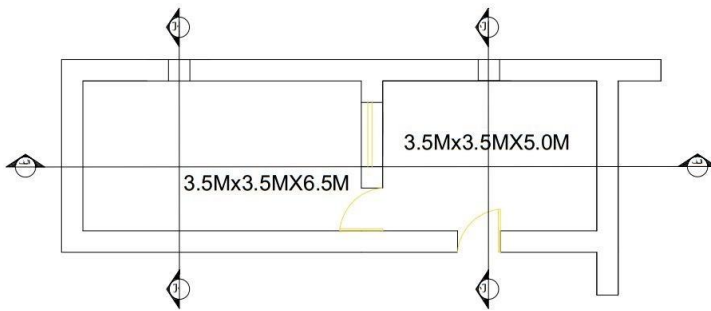

د کورنو پلان (گرافیکي لید)

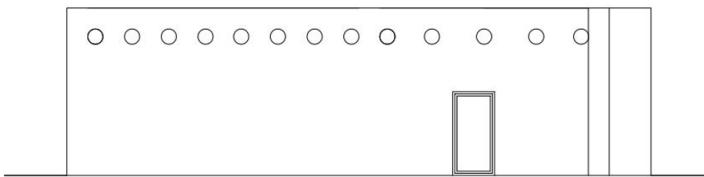

د کورنو مخامخ لید (گرافیکي)

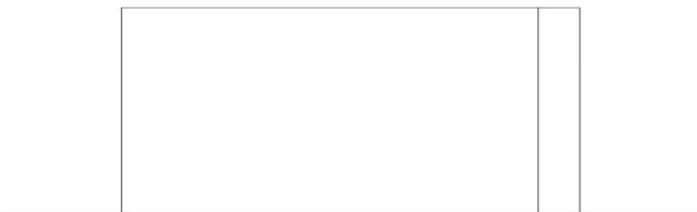

د کورنو اړخ لید (گرافیکي)

د اسلامي معمارۍ پیل

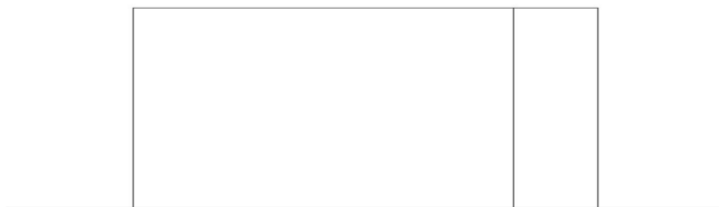

د کورونو اړخ لید (گرافیکي)



د کورونو څنډ لید (گرافیکي)

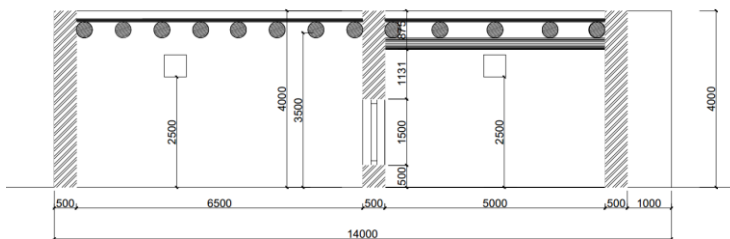

الف - الف : ټوټه

د اسلامي معمارۍ پیل

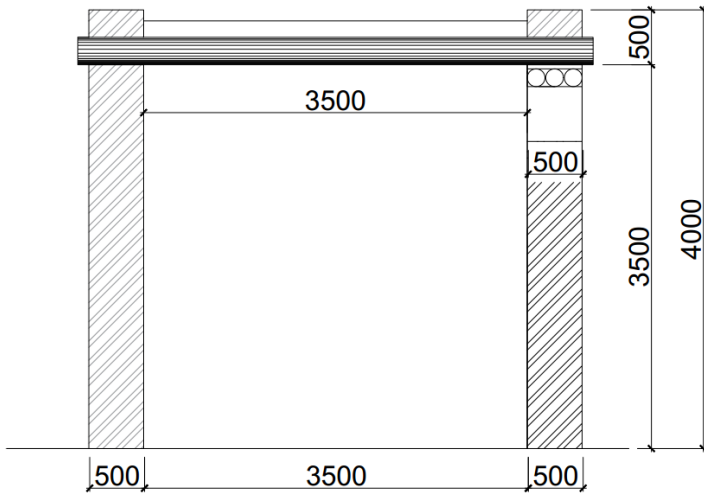

ب - ب: توتہ

د اسلامي معمارۍ پیل

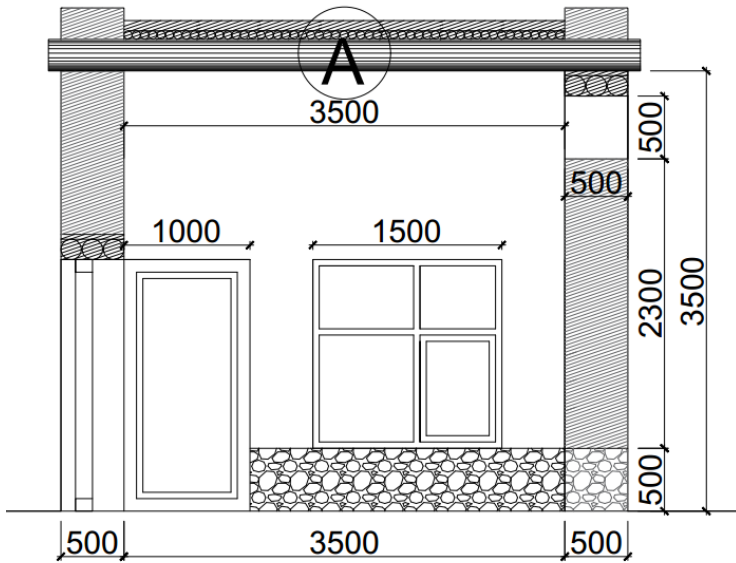

ت - ت: ټوټه

- اخږ
- خاوره
- خټه
- تانگولبنستي
- خرما د ونې ډډه

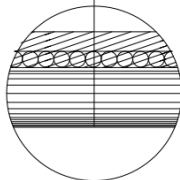

د (A) برخې ښکارونه

د اسلامي معمارۍ پیل

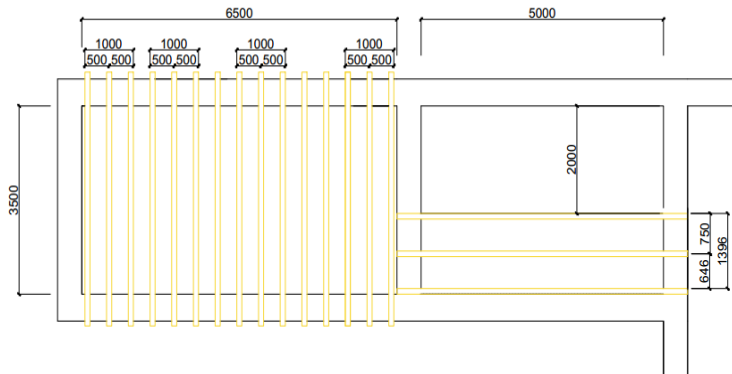

د پوښنې دستک بندې پلان

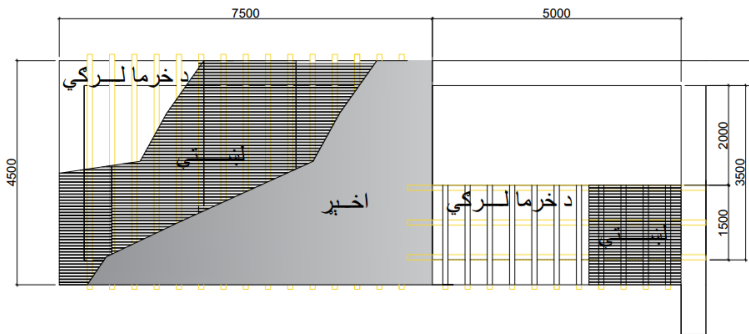

د پوښنې دوهمې مرحلې پلان

د اسلامي معمارۍ پیل

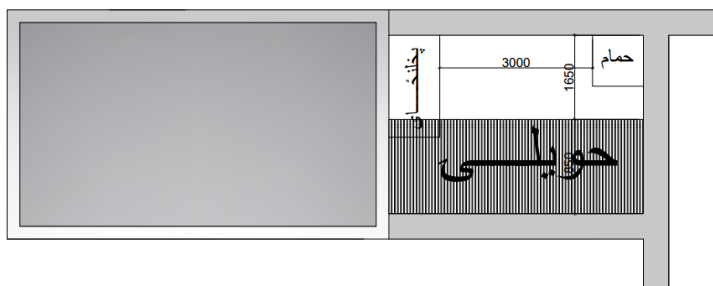

د پوښنې د دریمې مرحلې پلان

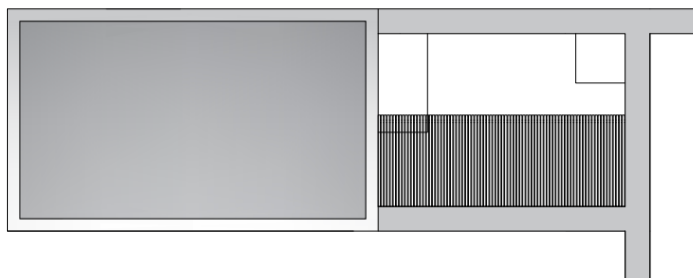

د پوښنې د څلورمې مرحلې پلان

د اسلامي معمارۍ پیل

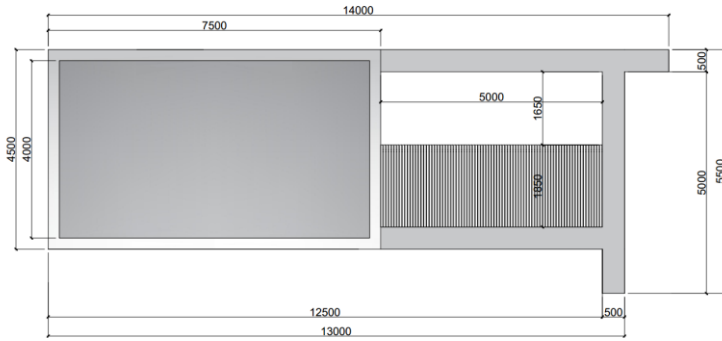

د پوښنې پاڼې (آخري) مرحلې پلان

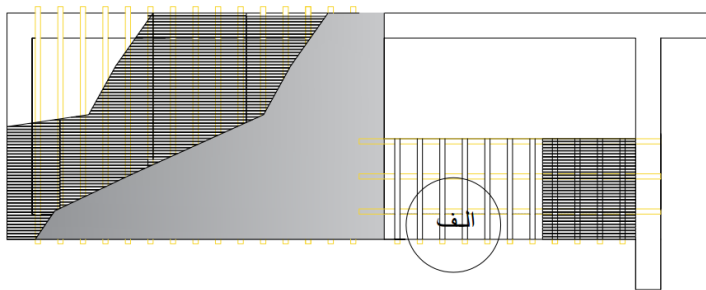

د پوښنې ځینې مهمې ټوټې

د اسلامي معمارۍ پيل

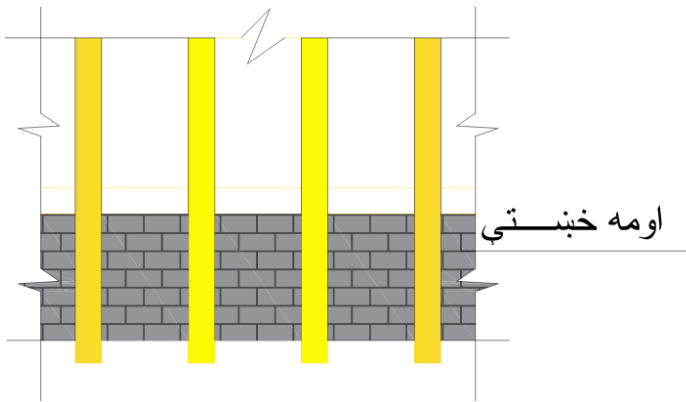

د الف توتہ په پلان کې

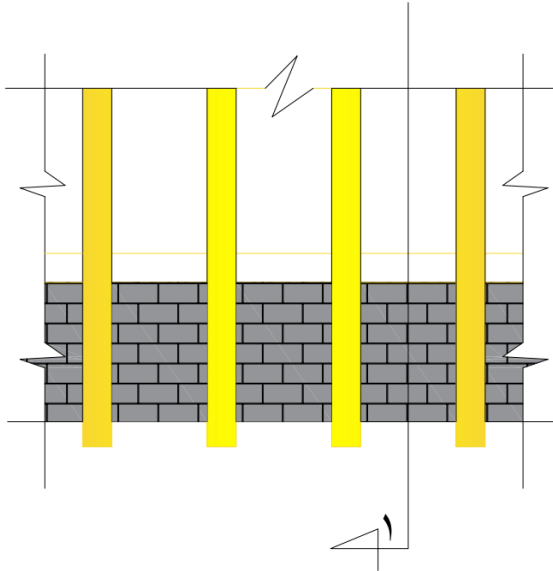

د ۱ توتہ په پلان کې

د اسلامي معمارۍ پیل

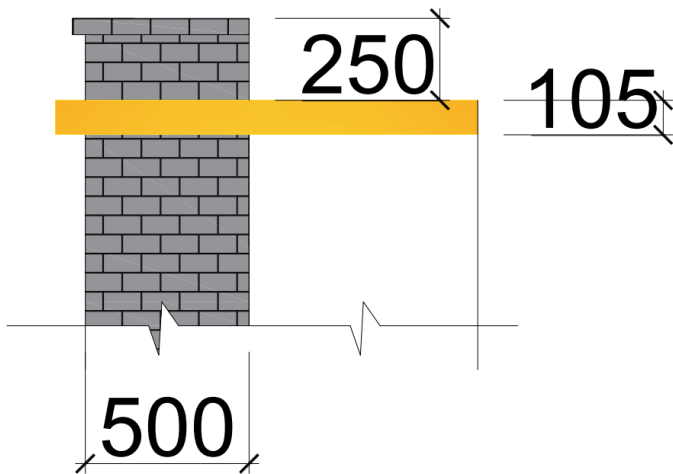

د ۱ توتو په پریک (قطع، تراش) د خینتو د نه پام په نیولو سره

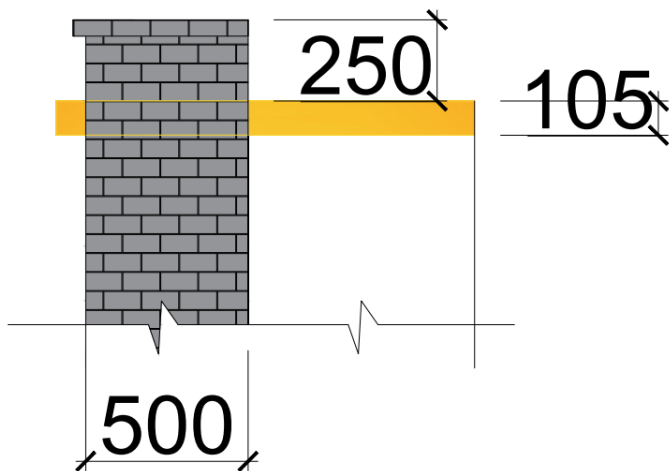

د ۱ توتو په پریک (قطع، تراش) د خینتو په پام کې نیولو سره

دا کورونه په یوشان (تیبیک یا مکاپ) په پام کې نیول شوي دي،
دا په دې مانا ده چې :

- حضرت محمد (ص) نه غوښتل د بي بيانو تر مینځ توپیر رامنځ
ته او دیوې بي بي کور تر بلې بي بي لور والی، اوږدوالی او
پسوروالی (سور، عرض) لږ او یا ډېر وي.

- د هماغه پیل نه حضرت محمد (ص) غوښتل که چېرې یو مسلمان
دوي یا درې..... ښځې یا وادونه کوي، د هغوی له پاره باید
(حتمي) جلا کور جوړ کړی او دا کورونه باید یو شان او نږدې
موقعیت ولري چې د ستونزو په وخت کې په چټکتیا او آسانه توگه
ورته لاس رسې وي، تر څو اجتماعی عدالت پلی شي.

- د داسې کورونو جوړولو مواد، لگښت او د جوړولو وخت یې یو
شان او ښکاره دی.

- دا کورونه په یوې معینې اندازه یو له بل نه جوړ شوي دي دا چې
په هغه وخت دسیورې د نه مزاحمت په اساس، په پام کې نیول
شوی دي.

- د هر کور په جوړونې کې د کړکې اندازی او موقعیت په دقیقه
توگه په پام کې نیول شوي دي.

- په عمومي پلان کې یو کور نه شي کولای بل کور ته ستونزی
(مزاحمت) را مینځ ته کړي.

- د د فاعی دیوالونو مفهوم نه یواځې د د ښمن دفاع ، بلکه د سطر
له پاره هم په پام کې نیول شوی و، دا ځکه چې، که یو څوک د
بي بيانو د کورونو د مخه تېرېده او جومات ته د لمانځه، مهمی
خبری یا جلسې له پاره ته، نو دهغه سترگی به په دروازې، په
څرگنده (مستقیمه) توگه نه لگېدې.

د اسلامي معمارۍ پیل

دا ځکه چې، که، یو څوک په هر شرایط کې له کوره و وځی، خامخا د دروازی د وتلو نه خپل حجاب او عورت سموي، نو په دې توګه هغه دوي ديواله تر دفاعی اړخ، بل اسلامي کلتوري اړخ هم درلود.

که چېرې مونږ اوسنی معماري او خصوصاً اسلامي معمارۍ ته ځیر شو، پوهیږو چې اوسنی ستونځي د اسلامي معمارۍ پیل رغنده ټکي، کوم چې حضرت محمد (ص) د معمارۍ په پیل، پام کې نیولی وي. او هغه ثابتې کړی وه که چېرې د ده په شان د اوسېدو کورونه جوړ شي، په راتلونکي به، بی ستونزو وي. یعنی د کړکیو او دروازو د موقعیت ټاکل او له مخکې نه د هغو اندازې چې په هر وخت او اسلامي هیوادونو کې خورا اړین دي.

د حضرت محمد (ص) لوړه معمارۍ طرحه (فکر)، د نبوی جومات او بي بیانو کورونو، په سیمې کې پلي کول د مهندسی یو ستر بدلون (انقلاب) و، چې ډیری غیر اسلامی او اسلامي هیوادونه اوس هم د خپلو طرحو او جوړونو کې ترې ګټه اخلي او هغه د خپل په نوم او تفکر نری ته وړاندې کوي.

مونږ هم مخکې تر دې چې اسلامي او د خپل پیغمبر حضرت محمد (ص) تاریخ د معمارۍ په برخه کې مطالعه کړو، د نورو پسي منډی وهو، او:

هو!

هو!

ورته وایو؛

او د هغو ستاینه کوو،

د اسلامي معمارۍ پیل

مگر نه پوهېږو چی دا کار د لمړي ځل له پاره زمونږ ستر لارښود حضرت محمد (ص) تر سره کړی وو.

د یوشان (تیبیک) طرح کول او په سیمه کې ودانول، زمونږ د ستر لارښود یوه بې ساري بېلگه ده چې په اومه پېړۍ کې هغه وتوانېد د مدینې منوره په ښار کې او د هغه د لاس جوړ شوي جومات (نبوي جومات) تر څنګ جوړ او تطبیق کړي .

که چېرې مونږ معماران او مهندسين د خپل لارښود حضرت محمد (ص) په معمارۍ او لارښونه عمل وکړو، مونږ مسلمانان به هیڅکله له ستونزو سره مخ نه شو.

د وخت په تېرېدوسره، د حضرت محمد (ص) په رحلت او د هغه د ښځو په وفات سره، د بې بیانو کورونه له منځه تللي او یا هم د عربو باچاهانوله لوري د نبوی جومات د پراخېدو په موخه، ویجاړ شوي دي.

د جومات د پراخېدو اصلي عامل (سبب)، د مسلمانو ډېروالی (ډېرېدل)، راټولېدل او په جومات کې لمونځ کول، بلل شوي دي.

دا کار په یوې ځل نه دی تر سره شوی، نو ځکه په بېلا بېلو پېړیو او وختونو کې تر سره شوی دی، چه اوس وخت مونږ نه شو کولای په مدینې ښار کې د نظر وړ سیمې کې هغه کورونه تر سترگو کړو.

مگر د پورتنیو کورونو د ثبوت په هکله د سعودی عربستان د تاریخي آثارو ساتني ځای (موزیم) تصویرونه او مودلونه ، مونږ ته دا توان او ثبوت راکوي چې پرې لیکنې وکړو.

د اسلامي معمارۍ پیل

همدا راز ډیر مهم ثبوت د بی بی عایشه (رض) کور دی چې تر اوسه په هغې سیمې کې شتون لري.

دا کور اوس هم د نبوي جومات په سوځیل ختیځه، د ننه څنډه کې شتون لری، چې په هغه کې:

- د حضرت محمد مصطفی (ص) مقبره،

- د ابوبکر صدیق (رض) مقبره

- د عمر بن خطاب (رض) مقبره

- د راتلونکي پېر له پاره ځای په پام کې نیول شوی دی.

د ځینو لیکوالانو په لیکنه کې دا ځای د بي بي عایشه (رض) د عبادت له پاره په پام کې نیول شوي وو.

د خورا څېړونو له پاره، لاندې تصویرونه د پام وړ دي.

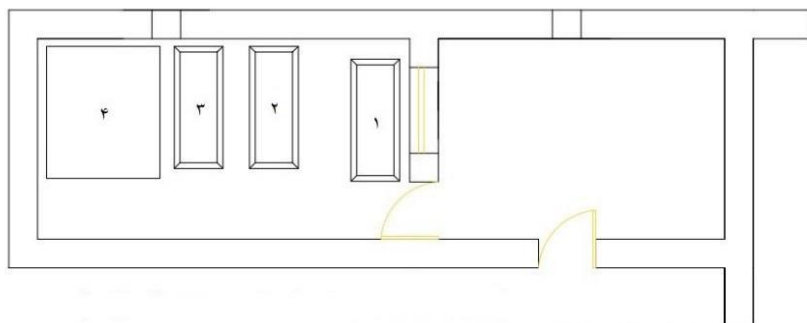

د بی بی عایشه (رض) کور چې تر اوسه هم شتون لري

د اسلامي معمارۍ پیل

۱. د حضرت محمد (ص) مقبره
۲. د ابوبکر صدیق (رض) مقبره
۳. د عمر خطاب (رض) مقبره
۴. د راتلونکی پیر له پاره خای

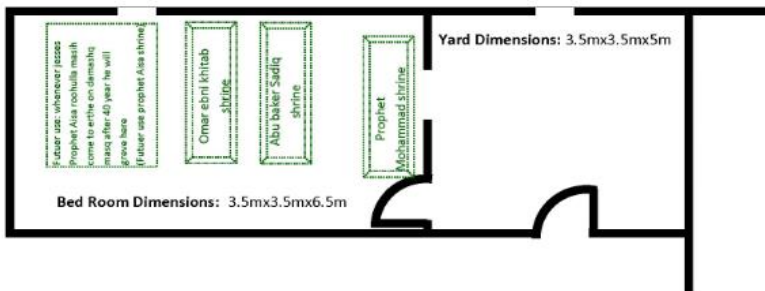

PROFET MOHMMAD PBH HOUSE APPROXIMATE DESIGN

د بی بی عایشه (رض) کور چې تر اوسه هم شتون لري

د وخت په تېرېدو سره د بي بي عایشې (رض) د کور، چې اوس وخت هم په کې پورته یاد کړ شوی مقبرې شتون لري، دیوالونه چاپېر شوي دي، دا دیوالونه د هغه کور او د مقبرو ساتنې په اړه دي.

دا دیوالونه په بېل (توپیر، مختلف) وخت کې جوړ شوي دي نو ځکه د هغه ودانولو مواد او شکل (فورم) یې هم سره توپیر لري. مونږ کولای شو په لاندې تصویر کې په څرگنده (سرگنده، واضح) ډول وگورو.

د اسلامي معمارۍ پيل

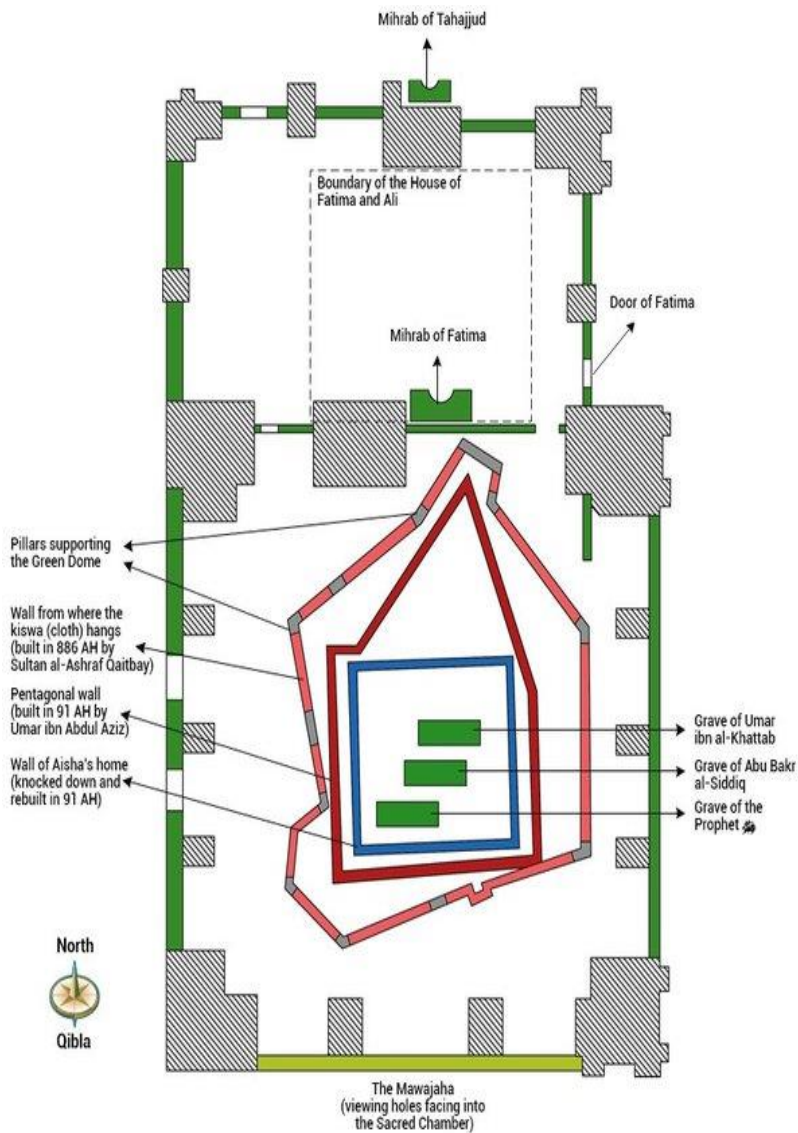

د بي بي عايشي (رض) د کور نه (کوره)، چاپېر شوي دېوالونه

د اسلامي معمارۍ پیل

مهم ټکي دا دی چې په خپله حضرت محمد (ص) دا جومات او کورونه پیل کړی و، هغه خو نه کوم معمار او یا انجینیر نه وو، او نه هم زدکړې درلودې.

د دې حیرانتیا د حل له پاره کولای شو داسې و وایو چې دا د الله (ج) ورکړه وه چې د حضرت جبرئیل (ع) په مرسته (ذریعه، واسطه) هغه ته لارښوونه وشوه او هغه د ذراع مودلي سیستم چې په نړۍ کې ساری نه لري، منځ ته راوست او په عمل کې یې پلي کړ.

د مودلي سیستم یا ذراع ننی اندازه ۵۰ سانتي متره ده، دا اندازه مونږ په سرحاقت سره د بي بيانو د کورونو په جوړولو کې لیدای شو.

د مثال په توگه:

د دیوالونو سور(پسور، عرض) ۵۰ سانتي،

د کوتي اوږدوالی ۶۵۰ سانتي

د کوتي سور ۳۵۰ سانتي

د کوتي اوچت والی ۳۵۰ سانتي او داسې ټولي اندازې چې په پورتنی تصویرونو کې ښودل شوي دي، د دې مودلي سیستم نه بهر نه دي.

د اسلامي معمارۍ پيل

که له رياضي پلوه وگورو، نو د بي بيانو کورونو اندازی پر ۵۰ د وپشلو وړتيا لري او په پای کې هيڅ کوم اعشاريه داره عدد منځ (مېنځ) ته نه راځي.

او که په بله ژبه وليکو:
د پوره وپشلو (تقسيمېدو) وړتيا لري.

د حضرت محمد (ص) په معمارۍ کې لاندې ټکي کوم چې مونږ معماران يې اوس په اړتيا (ضرورت) پوه شوي يو، دخپل په خپل طراحی کې پرې ټينگار وکړو او کټي يې له نورو معمارانو ورونو سره و ویشو (شريکه کړو).

- دلمر د لحاظه (اورينټيشن) د موقعيت ټاکل
- د تود اقليم په تناسب د چت لوړوالی.
- د تود اقليم په تناسب د ديوالونو دسور ډېر والی.
- د تود اقليم په تناسب د کوتی اوږد والی.
- د تود اقليم په تناسب د کوتی داخلي فضا
- د لرگیو د پيدا کيدو په تناسب د کوتي سور.
- د کوتي په تناسب کوچنی او له ځمکې نه ۲۵۰ سانتي په اوچتوالي د کوبنۍ کړکی شمال لوري ته، د هوا د چلېدو (تبادلی) په موخه پرېښودل.
- ۱۰۰ سانتي د دروازو سور
- ۲۰۰ سانتي د دروازي اوچت والی، چی په آسانتيا سره کوتی ته ننوتل او د هغی څخه وتل.

- د روښنایي له پاره د لویې کرکې چې اندازې یې ۱۵۰ په ۱۵۰ سانتي کې وي، د حویلي او ختیځ خواته په پام کې نیول.
- د یاد کړ شوي کرکې د ځمکې نه ۵۰ سانتي اوچت نیول او د کرکې او دروازې د سر یو والی.
- د حویلي د نیمایي پوښښ د لمر او وړښت (باران) د دفاع په هکله په پام کې نیول.
- د تشناب (حمام) او پخلنځای (آشپزخاني) په پام کې نیول په کوښنې حویلي کې.
- د هوا د چلېدو (تبادلي) له پاره د کوښنې کرکې پرېښودل (په پام کې نیول).
- د حویلي (غولي) له پاره ځانگړې دروازه په پام کې نیول.
- د کوټي د چټ تعمیراتي او محلي مواد په پام کې نیول.
- د اقتصاد پاملرنه او سپما په معمارۍ کې.
- د کور په دوو خوا د دفاعي دیوالونو په پام کې نیول.
- د سوري (سايه) ژر مينځ ته راوستل
- په حویلي کې د هغه د اوږدوالي په پام کې نیول، چې دا کار د حویلي د دیوالونو د لوړ والي (۳۵۰) سانتي اساسي موخه.
- د اسلامي کلتور او فرهنگ په پام کې نیول.
- د دیوالونو اڅېرد گرم اقلیم د فاع په توگه، کوم چې د اورښت او نورو و دانولو ستونځو لکه:
 - د باد چلېدل، د لمر وړانگي او د هغه منفي اثرات (تاثيرات) د تودوخي او سوړ والي له نظره، په پام کې نیول شوي دي.
- د د فاعی دیوالونو سور(بسور، عرض) د توری او سطر د تیرېدونکي د لید زاويې په پام کې نیولو سره.

د اسلامي معمارۍ پيل

- د چت د دستکو لرگو اندازې (فاصلې) د موډولي سيستم په پام کې نيولو سره، چې مونږ يې په عصري وخت کې درې دستکه په يوه متر کې په پام کې نيسو (ډيزاينو).
 - د دستک د پاسه دلرگيو ځانگي په اوږدو او وروسته د هغه د پاسه خټه اچول، بيا وچه خاوره (خشکي) او وروسته ډبل اخير همدا راز د اخير په وخت کې مالکه يا شگه شيندل.
 - د بام د باران د اوبو له پاره ميلان (آبرو، سلوپ) جوړول.
 - د بام خرنډ په پام کې نيول.
 - د پوښښ د لرگو د ديوالونو د سور په پام کې نيول او يوه اندازه يې د باندې ويستل د بام د موادو، زلزلي د کلک والي او د هغه نه د گټې (استفادې) په موخه.
- دا هغه څه ول چې اومه پېرې کې تر سره شوي دي او مونږ هم تر اوسه ترې کار اخلو، مگر ډيری معماران (مهندسين) په دې نه پو هيری چې داسيستم د کوم ځای نه اخيستل شوی، او د چا په ذريعه مونږ ته رسيدلی (انتقال) دی.

په دې سيستم کې تر اوسه څېړنې نه دي شوي او شوي وي خورا لږ او تر خلکو يا هم تر مسلمانو معمارانو، مهندسينو پورې نه دي رسيدلي او يا هم ترې نه گټه نه ده اخيستل شوي.

په شلمه پېرې کې نورو معمارانو او مهندسينو د اسلامي نظام پيل موډولي سيستم نه په گټې اخيستو سره جلا سيستم رامنځ ته کړ، چې اساس (منبع) يې هماغه اسلامي موډولي سيستم دی، چه د حضرت محمد مصطفی (ص) په ذريعه را منځ ته شو.

د اسلامي معمارۍ پیل

دا سیستم په دوي برخو وېشل شوی دی:

۱. لويديځ مودلی سیستم:

په ډي سیستم کی د لوی مودل اندازه ۶۰ سانتي متره ده.
کوبښنی سیستم يې ۱۵ سانتي ده.

د دغو سیستم په پام کې نیولو سره د پټي (زیني د خيز) اوچت والی ۱۵ سانتي، سور يې ۳۰ سانتي او اوږوالی يې ۱۲۰ سانتي (دوه غټ مودله) په پام کې نیسي.



د لويديځ (غربي) مودلي سیستم اندازه د متر په ذریعه

د اسلامي معمارۍ پیل



د لویدیځ (غربي) موډلي سیستم اندازه د متر په ذریعه

۲. ختیځ موډلی سیستم:

په دې موډلي سیستم کې د غټ موډل اندازه ۴۰ سانتي او کوچني موډل اندازه ۱۰ سانتي ده.

د زینې په خیز ۱،۵ کوچني موډل ۱۵ سانتي د زینې سور درې کوبښي موډله ۳۰ سانتي او د زینې اوږدوالی درې غټ موډل ۱۲۰ سانتي ده.

د اسلامي معمارۍ پیل

.....



د ختیځ (شرقي) مودلي سیستم اندازه د متر په ذریعه



د ختیځ (شرقي) مودلي سیستم اندازه د متر په ذریعه

اسلامي مویل:

مگر د اسلامي غټ مویل يې ۵۰ سانتي او کوبننی مویل يې ۵ سانتي دی چې د دې سیستم په پام کې نیولو سره بين المللی متریک سیستم جوړ او په ټوله نړی کې د استفادی وړ دی.

د اسلامي معمارۍ پیل



د اسلامي مودلي سیستم اندازه د متر په ذریعه



د اسلامي مودلي سیستم اندازه د متر په ذریعه

د اسلامي معماري پيل



د اسلامي مودلي سيستم (ذراع) اندازه د متر په ذريعه

۱. هر متر ۱۰۰ سانتي - دوی اسلامي مودل چې د ذراع سيستم په پام کې نيولو سره مينځ ته راغلی او ویشل شوی دی.



د متر تصويرونه

د اسلامي معمارۍ پیل

که چېرې مونږ لويديځ مودولي سيستم په پام کې ونيسو نو د هغه دوي مودل تر يوه متره ډېرېږي يعنې (۱۲۰) سانتي کېږي او که يونيم (۱،۵) مودل په پام کې ونيسو بيا هغه تر متر لږېږي، يعنې (۹۰) سانتي کېږي.

همدا راز د ختيځ درې مودله هم ۱۲۰ سانتي کېږي، مگر دوه لوي مودلونه يې ۸۰ سانتي يعنې تر متره لږېږي.

يوازې اسلامي مودل دی چې دوه غټ مودل يې پوره يو متر کېږي او د پل غاړې (اوچت والي) په برخه کې درې کوبني مودلونه، سيور کې ۶ کوبني مودلونه او په اورډوالي کې يې ۲۴ کوبني مودلونه په پام کې نيول کېږي.

د کفارو د دسيسو له امله (کبله) د اسلامي معمارۍ چټکتيا، د اسلام په پيل کې ډيره نه تر سترگو کېږي، خو د وخت په تېرېدو او د مکې معظمې د فتحې نه وروسته د کعبې بيا جوړېدل او پراختيا وه.

د اسلامي معمارۍ پيل

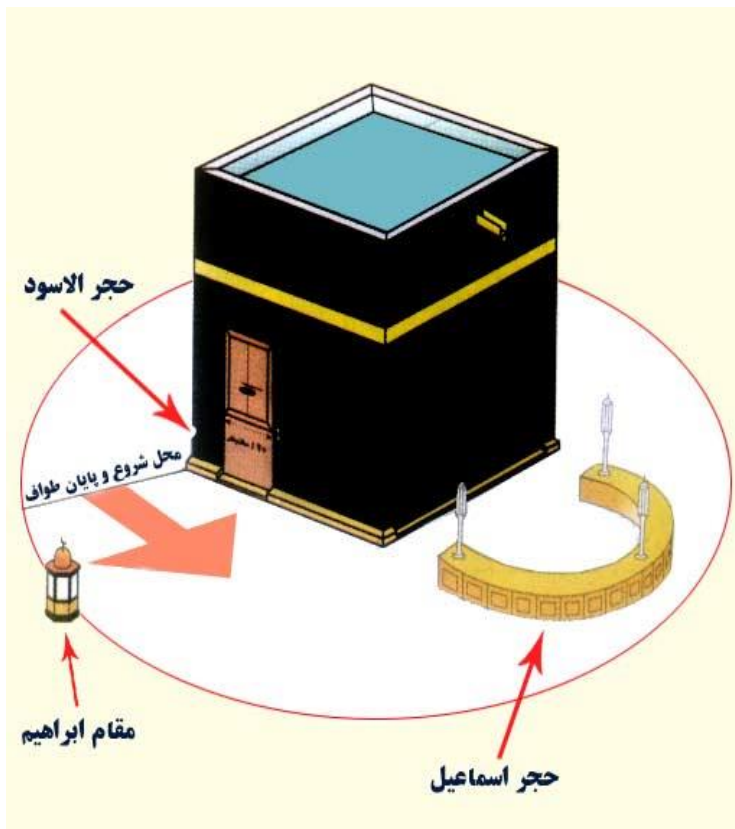

د كعبې معظمي تصوير

د وخت په تېرېدو سره په نبوي جومات كې لږ ډېر توپيرونونه را منځ ته شول، چې په لاندې ډول دي.

د اسلامي معمارۍ پیل

د " اخبار مدینه " په حواله لیکي :
" د رسول الله صلی الله علیه وسلم د جومات لومړنۍ ودانۍ مربع
شکله وه، چي اوږدوالی او پسون یې ۷۰ په ۷۰ گزو کي وو او د
دغه جومات (ماجت، مسجد) د لومړۍ ودانۍ دپالونه د سړي د
وني (قد) ترکچې لږ څه جگ وه، او دوهمه ودانۍ یې ۱۰۰ په
۱۰۰ گزو کي وه" (البته دا وروسته له پراخوالي وه).

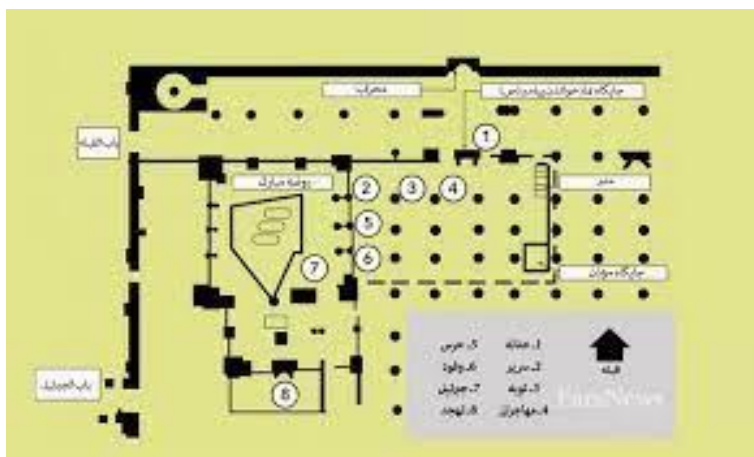

د نبوي جومات د پراختیا تصویر

خو په نورو کتابونو کي دغه اندازې ډول ډول ویل شوي (سوي)
دي.

لکه چي شیخ عبدالحق محدث دهلوي رحمة الله علیه د جذب القلوب
په (۸۸) مخ کي وایي :

" د نبوي مسجد د لومړۍ ودانۍ اوږدوالی له قبلي څخه تر شماله
پوري څلور پنځوس گزه وو او له ختیځ څخه تر لوېدیځ پوري
دري شپېته گزه وو."

د اسلامي معمارۍ پیل

دغه خبره امام مراغي (په ۶۴۳ سپوږميز کال مړ) هم د امام يحيى د روايت سره سم کړې ده.

امام نووي رحمه الله د كتاب الايضاح في مناسك الحج والعمرة په (۴۶۴) مخ او د هغه په لمن ليك كي وايي :
” د رسول الله صلى الله عليه وسلم د مسجد د لومړۍ ودانۍ اورشو اويا په شپېتو يا څه زياتو گزو كي وه او چي بيا يې پراخه كړ، اوږدوالی او پسرور يې ۱۰۰ په ۱۰۰ گزو كي سو“.

سيد سمهودي رحمه الله هم د وفاء الوفا په ۳۴۰ / ۱ مخ كي د امام نووي خبره نقل كړې ده. د شفاء الغرام د دوهم ټوك په دريمه ضميمه (۴۷۳) مخ كي يې هم د نووي د تحقيق سره سم د نبوي مسجد د لومړۍ ودانۍ اورشو ۷۰ گزه په ۶۰ گزو كي بللي او دغه اورشو يې د ۱۰۳۰ مربع مترو سره برابره گنلي ده.

د مدينې منورې هغه تاريخ چي د دارالسلام د تحقيق او تاليف خانگي مرتب كړی او د نامتو كتاب ” الرحيق المختوم“ ليكوال مولانا صفي الرحمن مبارکپوري نظرثاني پر كړی او نسبتاً نوی او دقيق ليكل سوی دی، خو د طبعي (چاپ) تاريخ يې نه دی پرليکلی، هم د مسجد د لومړنۍ ودانۍ اوږدوالی اويا گزه او پسرور شپېته گزه او د دوهمي پراختيايي ودانۍ اوږدوالی او پسرور، سل په سل گزو كي گني او وايي چي په دې توگه جومات مربع شكله سو او د هغه ټوله اورشو (مساحت) ۲۵۰۰ مربع متره سوه“.

د اسلامي معمارۍ پیل

دغه راز څنگه چې بنکاري دغه کتاب یو گز پنځوس سانتي گنلی دی، په دې حساب که د دغه کتاب خبره سمه وگڼو نو د دغه جومات لومړنۍ ودانۍ ۶۰-۷۰ گزه، ۳۰-۳۵ متره ده چې د ۱۰۵۰ مربع متره اورشو(مساحت) سره مساوي کېږي، او چې د رسول الله صلی الله عليه وسلم لخوا پراخه سوه ۱۰۰X۱۰۰ گزه، ۵۰ X ۵۰ مربع متره، د ۲۵۰۰ مربع مترو سره مساوي سوه.



د نبوی جومات فضایی تصویر

خو دلته بیا دا خبره ده چې نورو ټولو یو گز پنځوس سانتي نه دی بللی.

لکه چې سید سمهودي د وفاء الوفا په ۱/ ۳۴۰ مخ کې وایي :
” کله چې ذراع مطلق ذکرسي نو مراد ځني انساني گز (د لاس گز یا ذراع الید) دی او هغه تقریباً دوی لوښتي دی“. او دوی لوښتي تقریباً ۴۶ سانتي یا یونیم پټ کېږي.

د اسلامي معمارۍ پيل

خو که چيرې مونږ د مسلمانانو په لاسونو باندې تحقيقات پيل کړو، مونږ ته به را څرگنده سي چې، د يومسلمان لاس د بل مسلمان د لاس سره توپير لري او هيڅکله به دا توپير يو شان نه وي. او که مونږ د پنځوسو مسلمانانو لاسونه د څنگل نه تر گوتي پورې اندازه کړو او مينځني اندازه يې په پام کې ونيسو ، دا به سرگنده شي چې د ذراع اندازه هماغه ۵۰ سانتي متره ده، کومه چې د نبوي په جومات او بي بيانو د کورنو په اندازو کې نغښتي ده، او مونږ ته يو موډلي معماري سيستم معرفي او د هغه لار ښونه کوي.



نبوي (مديني منوري) تر ټولو لوي او ښايسته جومات انځور

د اسلامي معمارۍ پیل

له دې امله دی چې مولانا عبدالمعبود په خپل تاریخ المدیني المنوره کې د یوه گزه پر خای یونیم پټ لیکي. اما لکه چې زموږ د قبلي تاریخ له (۳۹۲) مخ څخه څرگندېږي، د مرآی الحرمین لیکوال ابراهیم رفعت پاشا رحمی الله علیه وایي :

” د کعبې د سور او جگوالي کچه چې ما په متر د گزه سره پرتله کړه یو د لاس گز ۴۹ سانتي دی“.

له دې امله ځیني کتابونه لکه د شفاء الغرام د دوهم ټوک دریمه ضمیمه (۴۷۳) مخ او نشانات ارض قرآن (۲۳۲) مخ او نور د رسول الله صلی الله علیه وسلم لخوا د پراخه سوي جومات ټوله اورشو (مساحت) د ۲۵۰۰ مربع مترو پر خای ۲۴۷۵ مربع متره بولي.

خو امام ازرقی رحمه الله د اخبار مکه د نامتو کتاب په ۱ / ۲۹۰ مخ کې یو ذراع څلېرویشته گوتي بولي او لکه چې ښکاري څلېرویشته گوتي تقریباً **ینحوس سانتي** کېږي.

نو څنگه چې د امام ازرقی کتاب د لومړي لاس له ماخذو څخه بلل کېږي او د دارالسلام تاریخ مدینه نن مهالی او دقیق کتاب دی، او د یوه تن له خوا نه دی لیکل سوی، بلکې څو تنو کار پر کړی دی.

نو زما په نظر که دلته او د دې کتاب په نورو ځایونو کې یو گز **ینحوس سانتي** وگڼل سي غوره به وي.

د نبوي مسجد د سر پوښل :

له احاديثو او تاريخي رواياتو څخه جوتېږي چې رسول الله صلی الله عليه وسلم لومړی سرلوڅی جومات جوړ کړ، بيا چې صحابه د زياتي تودوښي سره مخامخ سول نو يې رسول الله صلی الله عليه وسلم ته دغه تکليف عرض کړ او د هغه د پوښلو اجازه يې ځني واخيستل.

هغه د پوښلو اجازه ورکړه، بيا صحابه وو په داسې حال کې چې د جومات دپوالونه د سړي د ونې د کچې سره برابر وه، په لږ لږ واټن د خرماوو د ونو نولس ستونونه (پايې) ودرول؛ لس په يوه قطار کې، نهه په بل قطار کې، او د هغو له پاسه يې د خرماوو لکړي، بناخلي، انځر او نور واچول. له دې څخه څرگندېږي چې دغه چت يوازې د لمر د تودوښي د مخنيوي له پاره وو او د اورښت اوبه يې نه سواى گړځولای.

بيا چې صحابه د اورښت پر مهال د اوبو له څڅېدو څخه په تکليف سول، نو رسول الله صلی الله عليه وسلم ته يې دا خبره عرض کړه او د هغه په اجازه يې د جومات چت په ختو وپوښی.

خو دغه چت چې د جومات له فرش څخه تقريباً دوه متره پنځه اويا سانتي جگ وو، بيا به هم د اورښت پر مهال څڅېدی او رسول الله صلی الله عليه وسلم او اصحابو به د جومات پر چکر او لاندې فرش لمونځ کاوه.

وروسته يې شکه (رېگ) او جغل پر واچول.

د اسلامي معمارۍ پیل

د رسول الله صلی الله علیه وسلم لخوا د جومات پراختیا :
کله چې رسول الله صلی الله علیه وسلم په اووم هجري کال د خیبر له غزا څخه راستون سو، څنگه چې د مسلمانانو تعداد ډېر سوی وو نو رسول الله صلی الله علیه وسلم دغه جومات د لومړي ځل له پاره پراخه کړ.

هغه نبوي ماجت په بره څلوېښت گزه او په اوږدو ډېرش گزه پراخه کړ، او د نوو دېوالونو بنسټونه یې دري گزه له ډېرو او نور له اومو څښتو څخه پورته کړل. په دې توگه د جومات ټوله اورشو (مساحت) ۲۵۰۰ مربع متره سوه.

البته د جومات د قبلي لوری پر خپل پخواني حال پاته سو. دغه اضافه ځمکه حضرت عثمان رضي الله عنه په شل یا پنځه ویش زرو درهمو واخیسته او مسجد ته یې وقف کړه. په دې ډول رسول الله صلی الله علیه وسلم د اړتیا پر مهال د نبوي جومات د پراختیا کار د یوه سنت په توگه پرېښود. (د دار السلام تاریخ مدینه منوره، ۶۶ مخ، تاریخ المدینه المنوره، ۳۱۰ مخ او وفاء الوفا، ۱/ ۴۲۲ مخ)

د اسلامي معمارۍ پیل

په اسلام کې د جومات ودانولو اهمیت

په اسلام کې د جومات آبادول د دین د قیام او بقا بنسټ ګڼل کېږي (په بهرنيو هیوادونو کې میشتو افغانانو ته پیغام)
الحمد لله والصلاة والسلام على رسول الله وعلى آله وصحبه، أما بعد:

لکه څنګه چې د انسان د ژوند د بقاء له پاره کور مهم دی تر څو انسان د سختې یخنۍ یا سختې ګرمۍ او نور طبعي آفاتو څخه وساتل شي او همدارنګه د هغه د لمر، سیوري او نورو آسانتیاوو څخه استفاده وکړي همداسې جومات هم د دین د بقاء او قیام د پاره مهم دی، جومات د ځمکې پر مخ د دین د نصرت او قیام له پاره لمرنۍ نښه او ځای دی .

جناب رسول الله صلی الله علیه وسلم چې کله قبا ته ورسید هغه سیمه چې له مدینې څخه درې میله لرې ده او هلته ته یې د قبلي د مشر شیخ عمر بن عوف په کور کې تشریف و فرمایلو . دوشنبه ، سه شنبه ، چهار شنبه او پنځشنبه په قبا کې پاتې شو او هلته یې لمری کار د جومات جوړول وو چې خپله یې د هغه بنسټ کېښود او خپله یې د هغه په جوړولو کې برخه واخسته، چې دا جومات د اسلام په تاریخ کې لومړی جومات بلل کېږي . او همدارنګه مدینې منورې ته کله د هجرت په نیت ورسیدل د هغوی صلی الله علیه وسلم او صحابه کرامو لمرنۍ فعالیت د نبوي جومات جوړول وو .

چې د نبوي جومات هم د عبادت ځای وه هم مدرسه وه او دارالشوری (د مشورې ځای) وه .

د اسلامي معماري پيل

د جوماتو د جوړولو او بناء فضيلت :

د جومات جوړولو په باره كې په قرآنكريم او سنتو كې ډير فضائل راغلي دي، چې يوه برخه يې په لاندې ډول ده .

قال الله تبارك وتعالى :

إِنَّمَا يَعْمُرُ مَسَاجِدَ اللَّهِ مَنْ آمَنَ بِاللَّهِ وَالْيَوْمِ الْآخِرِ وَأَقَامَ الصَّلَاةَ وَآتَى
الزَّكَاةَ وَلَمْ يَخْشَ إِلَّا اللَّهَ فَعَسَىٰ أُولَٰئِكَ أَنْ يَكُونُوا مِنَ الْمُهْتَدِينَ.

[التوبة: ١٨]

ژباړه :

يقيناً د الله جل جلا له جوماتونه هغه څوك ابادوي، چې پر الله جل جلا له او آخرت ايمان ولري، لمونځ كوي، زكات وركوي او له الله جل جلا له پرته (له بل چا څخه) نه وپرېري نو هيله ده چې غسي كسان د سمي لاري موندونكي وي .

همدارنگه د جومات جوړول ، ترميمول هغه كه په لږ منبع وي

يا ډير، صدقه جاريه ده،

رسول الله صلى الله عليه وسلم فرمايي :

إِنَّ مِمَّا يَلْحَقُ الْمُؤْمِنَ مِنْ عَمَلِهِ وَحَسَنَاتِهِ بَعْدَ مَوْتِهِ عِلْمًا عَلَّمَهُ وَنَشَرَهُ،
وَوَلَدًا صَالِحًا تَرَكَهُ، وَمُصْحَفًا وَرَّثَهُ، أَوْ مَسْجِدًا بَنَاهُ، أَوْ بَيْتًا لِابْنِ
السَّبِيلِ بَنَاهُ، أَوْ نَهْرًا أَجْرَاهُ، أَوْ صَدَقَةً أَخْرَجَهَا مِنْ مَالِهِ فِي صِحَّتِهِ
وَحَيَاتِهِ يَلْحَقُهُ مِنْ بَعْدِ مَوْتِهِ (رواه ابن ماجه و حسنه الألباني).

هغه اعمال او نېكۍ چې د هغه ثواب د مرگ وروسته مؤمن ته

رسېږي دا دي :

١. علم نافع ،

د اسلامي معمارۍ پیل

۲. صالح اولاد،
۳. د قرآنکریم مصحف،
۴. د جومات جوړول،
۵. د مسافر د پاره د استوګنې ځای،
۶. وپاله یا کوهي جوړول،
۷. او هغه صدقه چې د روغتیا او ژوند په وخت کې یې ادا کړي وي د هغې به هم د مرګ نه وروسته اجر او ثواب مومي. همدارنګه رسول الله صلی الله علیه وسلم فرمایي:

(مَنْ بَنَى مَسْجِدًا بَنَى اللَّهُ لَهُ مِثْلَهُ فِي الْجَنَّةِ) رواه البخاري (۴۵۰)
ومسلم (۵۳۳).

چا چې د الله جل جلا له جومات جوړ کړ الله جل جلا له د ده د پاره په جنت کې ځای جوړ کړي .
په اسلام کې د جومات هدف او مقصد :
جومات د اسلام هغه ستره نښه او شعار دی چې د دې ځای څخه خلکو ته د یوه الله جل جلا له د عبادت ناره او بلنه ورکول کېږي ، جومات د یو الله جل جلا له د عبادت ځای دی او بس .

په جومات کې تزیینت، قوم پرستي، سمت پرستي، شرک ، بدعات او نور هېڅ ځای نه لري، دلته به ټول خلک د یو الله اکبر په قوماندانه روان وي
یعني جومات د مسلمانان د اتحاد او اتفاق بنسټ بلل کېږي .
قوله تعالیٰ :

وَأَنَّ الْمَسَاجِدَ لِلَّهِ فَلَا تَدْعُوا مَعَ اللَّهِ أَحَدًا (الجن ۱۷)

د اسلامي معمارۍ پیل

ژباړه :

او رښتیا چې جوماتونه د الله جل جلا له دي نو له الله جل جلا له سره بل هیڅ څوک مه بولی .
جوماتونه د هیچا شخصي ملک نشي کیدای او نه څوک کوم مسلمان له هغه څخه منع کولای شي .

قوله تعالی :

وَمَنْ أَظْلَمُ مِمَّنْ مَنَعَ مَسَاجِدَ اللَّهِ أَنْ يُذْكَرَ فِيهَا اسْمُهُ وَسَعَىٰ فِي خَرَابِهَا
أُولَٰئِكَ مَا كَانَ لَهُمْ أَنْ يَدْخُلُوهَا إِلَّا خَائِفِينَ لَهُمْ فِي الدُّنْيَا خِزْيٌ وَلَهُمْ
فِي الْآخِرَةِ عَذَابٌ عَظِيمٌ (البقره ۱۱۴) .

ژباړه :

او له هغه چا څخه زیات ظالم څوک دی چې په جوماتونو کې د الله جل جلا له د یادولو مخ نیسي او د جوماتونو په وړاندو کې زیار باسي، دوی د دې حق نه درلود چې جوماتونو ته ننوځي خو د وېرې په حال کې ، په دنیا کې دوی ته رسوایي او په آخرت کې ستر عذاب دی .

جومات د هغه عبادت ځای دی چې په اسلام کې د توحید څخه وروسته دوهم رکن دی، چې په قرآن او سنتو کې په لمانځه زیات ټنګار شوی دی، دا دومره اهم (مهم) عبادت دی چې په هیڅ حالت کې یې پرېښودل جواز نه لري که سړی جوړ وي په ولاړه به لمونځ کوي، که ناوړوغ وي په ولاړه یې نشي ادا کولی په ناسته، که په ناسته نشي کولای په اړخ به لمونځ ادا کوي .

د اسلامي معمارۍ پیل

جومات د داسي يو اهم عبادت کولو او هلته يوازي د عالم چنبتن جل جلاله ته سجده ايښودل کيږي چې د المسجد کلمه خپله د سجدې کولو خای ته وايي .

جومات يوه اسلامي مدرسه ده :

مسلمانان د الله جل جلاله ياد وعض او تبليغ ته داسي اړتيا (ضرورت) لري، لکه کښت چې باران ته اړتيا (ضرورت) لري ، په جومات کې خلکو ته اسلامي احکام بيانېږي او خلک د دين زده کړه تر سره کوي .

نو کله چې د ديني تعليم او خلکو ته د وعض او نصيحت سلسله روان وي د مسلمانانو ايمانونه تقويه کېږي او د نيکو کارونو د سره کولو کوښښ کوي او د گناه د کارونو څخه ځان ساتي (زړه يي په ايمان مطمئن کېږي) .

او کله چې انسان د ديني تعليم او وعض نه لري پاتې وي ، په هغه باندې شيطان حمله کوي او په غفلت کې غورځوي او همدارنگه د ټولني او محيط د فتنو او محرमतو تر تاثير لاندې راځي نو بيا نه گناه، نه نيکي ده ته کوم اړښت نه لري بس فقط د اسلام يو نوم وي نور څه نه وي .

الله جل جلاله فرمايي :

الَّذِينَ آمَنُوا وَتَطْمَئِنُّ قُلُوبُهُمْ بِذِكْرِ اللَّهِ أَلَا بِذِكْرِ اللَّهِ تَطْمَئِنُّ الْقُلُوبُ
(الرعد ٢٨)

د اسلامي معمارۍ پیل

ژباړه :

هغه کسان چې ایمان یې راوړی دی او زړونه یې د الله جل جلا له په یاد آر امپري ، خبر شئ چې د الله جل جلا له په یاد زړونه ډاډمن کپري .

ذکر د الله جل جلا له یاد، لمونځ، د قرآن تلاوت وعض او دیني بیان دی .

جومات ته د تلو فضیلت :

هغه کسان چې د یو الله جل جلا له د عبادت د پاره جومات په تلو باندې عادت وي په احادیثو کې د دې کسانو زیات فضیلت ذکر شوی دلته فقط د جناب رسول الله صلی الله علیه وسلم څو احادیث ذکر کوو، ان شاء الله همدا کفایت کوي :

رسول الله صلی الله علیه وسلم فرمایي :

إذا رأيتم الرجل يتعاد المساجد فاشهدوا له بالایمان قال الله تعالى
انما يعمر مساجدالله من امن با الله .. الايه (الترمذي ۳۰۹۳)

ژباړه :

که چیرې تاسې څوک ولید چې جومات ته د تلو معتاد (عادت) ولري (د لمانځه او خدمت له پاره) نو تاسې د هغه د ایماندارۍ شاهدی ورکړئ .

الله جل جلا له فرمایي:

هغه کسان جوماتونه آبادوي کوم چې په الله او ورځ د آخرت ایمان لري .

د اسلامي معماري پيل

يعني څوک چې په پنځه وخته جماعت کولو عادت وي يقيناً يو رښتني مسلمان دی، او د ده د مسلمانې د نښو څخه دا ستره نښه ده .

بل حديث شريف کي راغلي:

اوه کسان به د قيامت په ورځ د عرش تر سيوري لاندې وي چې په دې ورځ به، بغير له دغه سيوري بل سيوري نه وي د دې اوو ډولو نه يو هغه ډله چې:

وَرَجُلٌ قَلْبُهُ مُعَلَّقٌ بِالْمَسَاجِدِ (بخاری او مسلم)

هغه کس چې زړه يې د جومات سره تړلی وي پنځه وخت لمونځ په جومات کي ادا کوي، کله چې د يو لمانځه وخت تېر شي د بل لمانځه د وخت په فکر کي وي .

رسول الله صلى الله عليه وسلم فرمايي:

من شهد العشاء في الجماعة كان كقيام نصف ليلة و من صلى العشاء و الفجر في جماعة كان كقيام ليلة (جامع الترمذي ۲۲۱).

ژباړه:

څوک چې د ماسختن په جماعت کي حاضر شي د نيمايي شپي د بيدارۍ ثواب ورکول کېږي او چا چې د ماسختن او سهار لمونځونه په جماعت سره ادا کړل د ده د پاره د ټولې شپي د قيام (ثواب) دی.

او تر ټولو غوره دا چې د جماعت لمونځ د يوازي لمانځه څخه پنځه ويشت درجې غوره والی لري:

د اسلامي معمارۍ پیل

رسول الله صلى الله عليه وسلم فرمايي:

صلاة الجماعة تفضل الفذ بخمس و عشرين درجة (البخاري
٦٤٤).

د جماعت لمونځ په يوازې لمانځه باندې پنځه ويشت درجې غوره والی او فضيلت لري.

د جومات د آبادلو په باره بي حده زيات فضائل ذکر شوي دي د خپل وس مطابق مو دغه لنډ مطلب وليکلو.

بيا ولي مونږ د پرديو مودولي سيستمونو ته په معمارۍ کې مخه کوو، کوم چې د اسلامي مودولي سيستم نه اخیستل شوي دي.

نور معلومات به زما په بل کتاب کې چې تر کار لاندې دی، مطالعه کړئ

د کتاب نوم: په اسلامي نظام کې ودانيز پرمختگ

د اسلامي معمارۍ پیل

ماخذ

۱. صفی الرحمن مبارکپوری. مؤلف
سیرت رسول اکرم (ص) / ترجمه کتاب الرحیق المختوم
ترجمه: حامد فیروزی، محمد ابراهیم کیانی / ص - ۱۹۴
۲. حشمت الله اتمر. مهندس. داکتر؛ ماه سنبله ۱۴۰۲، برف ها
آب میشود، چاپ اول، مطبعه لاجواب، جاده ولایت کابل، صفحه
۱۰ و ۲۵.

د چاپ شويو کتابونو لېست

۱. معماري افغانستان
۲. اطلاعات، اصول و قواعد طراحي در معماري
(بخش شفاخانه ها)
۳. راهنمود طلايي
(برای اساتيد انستيتوت های تخنيكي و ساختمانی افغانستان)
۴. رسم تخنيک (گامی به سوی دنيای انجینري) جلد اول
۵. رسم تخنيک (گامی به سوی دنيای انجینري) جلد دوم
۶. اطلاعات، اصول و قواعد طراحي در معماري (بخش
اداري)
۷. معماري اصیل شهر کابل (مرادخانی)
۸. معماري شهر کابل (بی بی مهرو)
۹. افغانستان در قرن تکنالوژی
۱۰. زونبندی اقلیم و زلزله افغانستان
۱۱. صدقه جاريه/ دنيای انجینري
۱۲. آموخته های ناب از طراحي تا نظارت
جلد اول (۱۹۹۰ الی ۲۰۲۱)
۱۳. داستان حقيقي با مقياس معماري
۱۴. فرار از کشور- با تصاویر مستند
۱۵. نقش دانشمندان مسلمان در فن معماري و مهندسي
۱۶. پخسه در افغانستان
۱۷. بنيا نگذاری اولین مساجد توسط افغانها در آسترليا
۱۸. آموخته های ناب از طراحي تا نظارت

- جلد دوم (۱۹۹۰ الی ۲۰۲۱)
۱۹. منار جام - الهامی برای قطب منار
۲۰. آموخته های ناب از طراحی تا نظارت
- جلد سوم (۱۹۹۰ الی ۲۰۲۱)
۲۱. جام یا کلیان (کلان)
۲۲. معماری گل و چوب (معماری شهر کهنه کابل) جلد اول
۲۳. معماری گل و چوب (معماری شهر کهنه کابل) جلد دوم
۲۴. معماری گل و چوب (معماری شهر کهنه کابل) جلد سوم
۲۵. چپر ته چې قانون نه شته (گدوډي د افغانستان په معمارۍ کې)
۲۶. مږنه جو ما تونه وو پخوا او نن ،،
۲۷. هله جور کو (نی پخسه - مقاوم زلزله)
۲۸. اطلاعات، اصول و قواعد طراحی در معماری (بخش مساجد)
۲۹. اطلاعات، اصول و قواعد طراحی در معماری (بخش مکاتب)
۳۰. هنر و صنعت چوب در مرادخانی
۳۱. هنر و پیشه حکاکي - زرگری در مرادخانی
۳۲. هیچ (چهل داستان واقعی)
۳۳. معماری اصیل شهر کابل
- (تشریح مورخ ۱۷ ماه میزان سال ۱۴۰۱ پوهنتون پولی تخنیک کابل)
۳۴. ۴۰- چهل
۳۵. مجنون او گلچین (ناول به زبان پښتو)

۳۶. در جستجو (ناول به زبان دری)
۳۷. تفاوت ها تفاوت می آورد (کتاب تصویری)
۳۸. مجموعه از دروس دینی مولوی صاحب خیرالله مخدوم
(جلد اول)
۳۹. برف ها آب میشود
۴۰. رسم و تخنیک (گامی به سوی دنیای انجینری) جلد سوم
۴۱. آرزو و امید (ناول به زبان دری)
۴۲. بودا بنکاري (ناول به زبان پښتو)
۴۳. د اسلامي معمارۍ پیل

د کار لاندې کتابونو لېست

۱. په اسلامي نظام کې ودانيز پرمختگ
۲. مجموعه از دروس دينی مولوی صاحب خيرالله مخدوم
(جلد دوم)
۳. حيوانات شوخ
۴. د افغان هلک او آذري جلی مينه
۵. د شپېلی مينه په کچه گری کې
۶. سرغندوی (ناب، مشهور) پوډري
۷. بی وخته باران
۸. لیونی لېوه
۹. بي زده کړې پوی
۱۰. شپنه ادې
۱۱. کوشنی سوداگره
۱۲. سپين کارغه
۱۳. سور تنور
۱۴. خره بيزو
۱۵. بندي مرغه
۱۶. توده برستن
۱۷. د ژوند پای

د امکان او وخت په صورت کې

۱. پخسه در افغانستان (به زبان انگلیسی)
۲. تاریخ معماری افغانستان
۳. حویلی های آسمان خراش
۴. ارتباط گذشته، حال و آینده در معماری
۵. استعداد، سرعت و اقتصاد در معماری افغانستان
۶. شیطان چراغ
۷. خاطره ها

Start

Of

Islamic

Architecture

Written by:

Architect PHD

Hashmatullah Atmar

January / February 2024

**Get more e-books from www.ketabton.com
Ketabton.com: The Digital Library**