

کانتینری ودائی



لیکوال: داکتر معمار حشمت الله اتمر

پبلشیک: وری/کال ۱۴۰۶ نیپدی

Ketabton.com

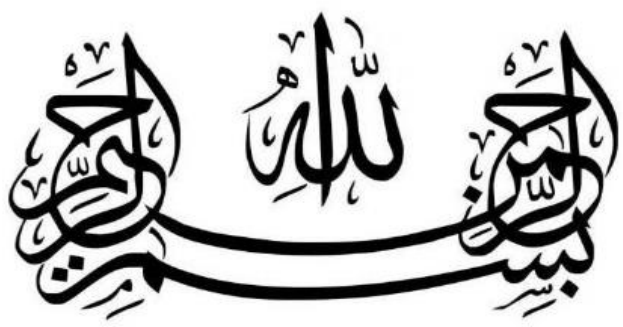

کانتینري ودانی

.....

لیکي پوهه:

سرلیک: کانتینري ودانی

لیکوال: ډاکټر معمار (مهندس) حشمت الله، و، اتمر،،

ابدیتور:

د پڅښتی لیزان: ډاکټر معمار (مهندس) حشمت الله، و، اتمر،،

څپرندوی:

چاپشمېر: ۳۰

چاپ نېټه: میاشت - وری / کال ۱۴۰۶

واتس اپ: +۹۳۷۹۹۳۷۶۹۹۸

برېښنالیک: atmar_hashmatullah@yahoo.com

د چاپ حقوق له لیکوال او څپرندوی سره خوندي دي، بي اخځ
بنووني تری د گټي اخیستنې اجازه نه شته.

کانتینري ودانی

.....

لرلیک

چوپیری

سرلیک

- ۱ پختی
- ۲ بسم الله الرحمن الرحيم
- ۳ لیکی پوهه:
- ۴ لرلیک
- ۶ تران (پیل، شروع، برید)
- ۸ د کانتینر تعریف:
- ۹ د مروجو کانتینرونو ډولونه:
- ۱۰ د ترانسپورت له پاره د کانتینرونو کارولو گټې:
- ۱۰ د غوښتنلیک پر بنسټ د کانتینرونو ډولونه:
- ۱۱ د ابعادو له مخې کانتینر:
- ۱۲ د غوښتنلیک پر بنسټ د کانتینر ډولونو توضیحات:
- ۲۳ د اندازو له مخې کانتینرونه:
- ۱۰۰ د کانتینر پورته کول (Container lifting):
- ۱۱۴ د کانتینرونو لېږد (Moving containers):
- ۱۲۱ فلت پک کانتینرونه (Flat pack containers):
- ۱۵۹ د جلا کېدو وړ کانتینرونه (Demountable):
- ۱۶۲ د تخنیکي نوښت تولید:

کانتینري ودانی

-
- ۱۶۳ لنده پیژندنه:
- ۱۶۶ د TIM فابریکی له خوا تولید شوي کانتینرونه:
- ۱۶۶ د دیزاین پیل:
- ۲۵۲ د TIM دروازي:
- ۳۶۰ د کانتینرونو له پاره د تهداب ودانی (اډه یا بیس).
- ۳۶۰ د جیومیتریک شکلونو اساس یا قواعدو تعریف:
- ۳۶۹ سرچینه:
- ۳۷۰ د چاپ شويو کتابونو لیست
- ۳۷۴ د کار لاندې کتابونو لیست
- ۳۷۵ د وخت او امکان په صورت کې
- ۳۷۶ د پختی څټ

کانتینري ودانی

.....

تران (پیل، شروع، برید)

بِسْمِ اللَّهِ الرَّحْمَنِ الرَّحِيمِ، الْحَمْدُ لِلَّهِ إِجْلَالًا
لِقُدْرَتِهِ، وَ لَا إِلَهَ إِلَّا اللَّهُ خُضُوعًا لِعِزَّتِهِ، وَصَلَّى
اللَّهُ عَلَى مُحَمَّدٍ وَآلِهِ .

بي پایه ستاینه او بی حده مننه، د هغه سپېڅلي ذات نه چې د وجود
مانی او کاینات یې د انساني وجود د تکامل او د انسان له پاره د خپل
سپېڅلي ذات او عبادت د حقیقت له پېژندلو پرته جوړ کړل. هغه د ذات
پوهه، عالي، لوړ او بنکلي نومونه دي، او کائناتو د پیدایښت یوه حتمي
لامل دی.

عظمت، د ټولې نړۍ موجودیت، د ناڅاپه څخه راوتل، حق ته د رسېدو
جوهر په یوه والي کې د اعتراف، تباهی او بی وسی یوه له لوړو وسیلو
څخه دی.

گرانو لوستونکو!

دا ځل می و غوښتل د نوي څېړني په اړه په لاندې نوم (کانتینري
ودانی)، د خپلو کتابونو مینوالو او لوستونکو سره گډ (شریکه) کړم.

زما د کتابونو مېنه وال یوازې معماران او انجینران نه دي، نه باید
اوسې، نوځکه غواړم ورځ په ورځ د خپلو لیکونو کې توپیر راوړم چې
د هرې څانگې مېنه وال په کې ډېر شي، دا کار به ما دېته اړ کړي چې
لیکنې می توپیر و لري او هم به می مینه وال ډېر شي.

کانتینري ودانی

.....

پاکه ربه!

ز مور له پاره خپله لاره بي ستونزې كړه، تر څو مور له تا پرته بل
څوك و نه وینو او نه يې پېژنو.
ز مور سره مرسته و كړه تر څو مو په وجود كې د غرور نخبه پاتې نه
شي او د اسلام د دين له سپېڅلو بنده گانو څخه مو و بولي.

يادښت:

۱. د نظر ټولو خاوندانو او هغه څوك چې دا كتاب لولي په ډېر درنښت
هېله كېږي چې، خپلې غوښتنې او وړاندیزونه د دې كتاب د بيا كتنې
له پاره، زما سره گډ (شريکه) كړی.

Whatsapp: ۰۰۹۳۷۹۹۳۷۶۹۹۸

په ډېر در نښت
ډاکټر معمار حشمت الله اتمر

کانتینري ودانی

.....

د کانتینر تعریف:

کانتینر یو مهر شوی، کلک او د بیا کارونې وړ فلزي بکس دی چې د کارگو ترانسپورټ د یوې وسیلې او تجهیزاتو په توګه کارول کېږي، د نړیوال ترانسپورټ (په ځانګړې توګه د سمندري ترانسپورټ) او د توکو ذخیره کولو له پاره چې د هر ډول لېږد له پاره کارول کېږي کېښتی، موټرونه (ټرکونه) یا ریل پټلۍ.

په انګلیسي کې د بار وړلو کانتینر یوه لوی فلزي بکس دی چې معیاري ابعاد لري په کوم کې چې توکي د اورګاډي، کېښتی، الوتکې یا لاری لخوا لېږدول کېږي. دا کلمه هغه موټر ته هم ویل کېږي چې دا ډول بکس باروي.

د کانتینرونو په واسطه ترانسپورټ د کانتینر کولو په نوم یادېږي.

بارګنچ باری د مالونو د ترانسپورټ له پاره څو (انټر موډل) سیستم دی، دا هغه سټیشنونه لري چېرې چې دا د ترانسپورټ له یوې طریقې څخه بل حالت ته لېږدول کېدی شي/ دا ډول سټیشنونه ډیری سټیشنونه بلل کېږي.

د دې بار کولو کې، معیاري ISO بار وړل کارول کېږي. دا معیاري کارګو خلیجونه په کېښتو، واګونونو او لاریو کې بار کېدی شي.

د کارونې په شرایطو کې د کېښتی بیلا بیل ډولونه شتون لري چې هر یو یې د یوه ځانګړي ډول توکو له پاره کارول کېږي.

نن ورځ، د توکو لوی (ډېر) مقدار د کېښتی له خوا لېږدول کېږي، او اصلي لاملونه یې په لاندې ډول دي:

کانتینري ودانی

.....

د باران او لمر څخه د مالونو ساتنه د لېږد په وخت کې د کښته کولو او بار کولو له پاره اسانه ده.

د مروجو کانتینرونو ډولونه:

۱. ۲۰ فوټه معیاري کانتینر
۲. ۴۰ فوټه معیاري کانتینر
۳. ۲۰ فوټه مخ خلاصه کانتینر
۴. ۴۰ فوټه مخ خلاصه کانتینر
۵. یوه اړخ خلاصه کانتینر
۶. د کښناستو (کېکړلې، پرس کولو) وړ کانتینر
۷. د ټانک او ټانکرونو کانتینر
۸. د اوایي (هوایی) بار وړلو کانتینر
۹. یخچال لرونکي کانتینر

کانتینر یو فلزي ډبی دی چې په کې کارگو د مختلف وسایطو لکه موټرو (ټرکونو)، اورگاډو، الوتکو (هوایی الوتکو) په واسطه تنظیم او ځانگړي (مطلوب) ځای ته لېږدول کېږي.

کانتینرونه د هېواد دننه او بهر د محصولاتو په ترانسپورټ او حرکت کې ترټولو پراخه کارول شوي او مهم محصولات دي.

په دې موضوع کې به موږ د کانتینرونو ډولونه د ابعاد او کارونې له مخې وڅېړو.

کانتینري ودانی

.....

د ترانسپورت له پاره د کانتینرونو کارولو گټې:

۱. وخت خوندي کولډېر، په لنډ وخت کې بار لېږدول.
 ۲. د ترانسپورت او بارولو(بارکولو) اسانتیا.
 ۳. د بار وړلو لگښت کم ول (لږول).
 ۴. د توکو خونديتوب او د غلا کچه کمول (لږول)
 ۵. د بندر اسانتیاوو کارول
- او...

د غوښتنلیک پر بنسټ د کانتینرونو ډولونه:

۱. د وچو کالیو کانتینر: (نورمال) (Normal Container)
۲. یخچال لرونکی کانتینر: (د سوړ کولو سیستم لرونکی) (Refrigerator Container)
۳. یوه اړخ خلاصولو وړ کانتینر (Side opener container)
۴. حرارتي کانتینر (Heated container)
۵. سر خلاصېدونکی کانتینر (Open top Container)
۶. عایق شوی کانتینر (Insulate Container)
۷. مخ او خوا خلاصولو وړ کانتینر:
(Open top-open side Container)
۸. مخزن لرونکی کانتینر: (Tank Container)

کانتینري ودانی

.....

۹. تهویه لرونکی کانتینر: (Ventilate Container)

۱۰. قات کېدونکی کانتینر: (Foldable Containers)

۱۱. د گازو کانتینر: (Gas tank container)

د ابعادو له مخي کانتینر:

د کانتینر ابعاد په ایسو سیستم کې مشخص شوي. کانتینرونه د ۱۰، ۲۰، ۳۰ او ۴۰ فوټو اندازه لري، چې تر ټولو عام يې ۲۰ فوټ او ۴۰ فوټ کانتینرونه دي.

اوس مهال، ۴۵ فوټ کانتینرونه د بار ورلو لینونو (مسیرونو) کې کارول کېږي. کانتینرونه مختلف غوښتنلیکونه لري چې د ایسکریم، سمنټ له پاره جوړ شوي او د بحر په ترانسپورت کې کارول کېږي.

۱. ۱۰ فوټه کانتینر

۲. ۲۰ فوټه کانتینر

۳. ۴۰ فوټه کانتینر

۴. ۴۰ فوټه High Cube کانتینر

۱۰ فوټه کانتینر:

۱۰ فوټه کانتینر د ۲,۵ x ۳ مترو اوږوالی لري چې د ۲,۶۰ مترو په لوړوالي سره د ۳ متره کانتینر په نوم پیژندل کېږي، کوم چې د توکو زېرمه کولو له پاره مناسب انتخاب گڼل کېږي.

کانتینري ودانی

.....

۲۰ فوټه کانتینر:

د ۲۰ فوټه کانتینر د ۲,۶۰ مترو په لوړوالي سره د ۶ x ۲,۵ مترو ابعاد لري چې د توکو نخیره کولو او د توکو لېږدولو له پاره کارول کېږي.

۴۰ فوټه کانتینر:

۴۰ فوټه کانتینر د ۱۲ x ۲,۵ ابعاد لري د ۲,۶۰ مترو لوړوالی سره. دا کانتینر د نورو ډولونو په پرتله د ترانسپورت صنعت کې ترټولو پراخه کارول کېږي.

۴۰ فوټه لوړ کانتینر:

د های کیوب کانتینر د ۱۲ x ۲,۵ مترو په اوږدوالي کې د ۲,۹۰ مترو په لوړوالی کې شتون لري، د دې کانتینرونو ترمنځ توپیر ۴۰ فوټه لوړوالی دی، له همدې امله دوی د لوړ کانتینرونو په نوم هم پیژندل کېږي.

د غوښتنلیک پر بنسټ د کانتینر ډولونو توضیحات:

۱. د وچو توکو کانتینر (نورمال کانتینر):

ترټولو پراخه کارول شوي او عام کانتینرونه ۲۰ او ۴۰ فوټه دي.

دا ډول کانتینر ترټولو عام ډول کانتینر دي او هر ډول وچ توکي په دې ډول کانتینر کې بارېدی شي، د کانتینر ترټولو کارول شوی ډول دا ډول دی.

کانتینري ودانی

.....



د وچو توکو کانتینر انخور

۲ . یخچالی کانتینر (د یخولو سیستم سره) (Refrigerator Container)(Reefer):

دا کانتینر د یخولو سیستم لري او د خرابېدو یا وړاندېدو وړخوړاكي توکو لېږد له پاره مناسب دی. دا کانتینر د یخولو سیستم لري (موبایل یا ثابت) او د خوړو په شمول د خرابېدو وړ کارگو له پاره کارول کېږي. د کانتینر د یخ ساتلو له پاره بېلا بېلي لاري شتون لري چې یوه یې د یخولو گازونو کارول دي.

کانتینري ودانی

.....
البته، کولنت هم کارول کبيري، مگر دا طریقه گرانه ده او لږ ځله کارول کبيري.



د یخولو سیستم سره دکانتینر انځور

۳. خلاص اړخ کانتینر:

د کانتینر په اړخ کې، یوه دروازه یا څو لویې خلاصولو وړ دروازي شتون لري، کوم چې بار کول اسانه کوي. د دې ډول کانتینر یوه اړخ د دروازي (دوې دروازي) څخه جوړ دی، کوم چې د نور مال کانتینرونو په پرتله گټې لري، چې په دې کې شامل دي:

الف: د کانتینر حجم اعظمي کارول

کانتینري ودانی

.....

- ب: په لنډ وخت کې د بارولو او پورته کولو اسانتیا.
- ج: د خورا لوی له پاره مناسب (د اندازې څخه ډیر).



د خلاص اړخ کانتینرانخور

۴ . حرارتي کانتینر (HEATED CONTAINER):

حرارتي کانتینر په بدنونو کې حرارتي موصلیت او د تودوخي انجن لري چې د توکو له پاره کارول کېږي کوم چې په تودې (گرمه) هوا کې زیرمه کولو ته اړتیا لري.

کانتینري ودانی

.....



د حرارتي کانتینر انځور

۵. سر خلاصېدونکی کانتینر (Open top Container):

دا کانتینر د لومړي ډول په څیر د وچو توکو له پاره هم کارول کېږي ، په دې توپیر سره چې د فلزي چټ پرځای د کینوس توکر د چټ په توګه کارول کېږي.

د دې کانتینر دېوال مواد له ناپاکو فلزاتو (فلودي) څخه جوړ شوي او غولی (فرش) یې د لرګیو څخه دی.

دا ډول ترانسپورټ د هغو توکو له پاره کارول کېږي چې ناڅرګنده بسته بندي لري، لکه شګه، ودانیز مواد، سمنټ، لوبیا او نور.

کانتینري ودانی

.....



د سر خلاصېدونکي کانتینر انځور

٦. عایق شوی کانتینر (Insulate Container):

د دې ډول کانتینرونو جوړول د تودوخې تبادلي مخنیوي یا د تودوخې د ننوتلو مخنیوي او د کانتینر دننه یخ ساتلو له پاره د انسول کولو موادو څخه جوړ شوي.

دا د درمل، منجمد غوښې، آیس کریم، یخ او داسې نورو لېږدولو له پاره کارول کېږي.

کانتینري ودانی

.....



د عایق شوي کانتینر انځور

۷. سر او خوا خلاصېدونکي کانتینر (Open top-open side)
:(Container

دا ډول کانتینر د خلاص تاپ یا خلاص اړخ کانتینر په څېر خپله گټه لري، او دا واقعا د دې دوه ډولونو ترکیب دی.

کانتینري ودانی

.....



د سر او خوا خلاصېدونکي کانتینر انځور

۸. مخزن لرونکی کانتینر (Tank Container):

دا ډول کانتینر چې بدن يې واحد دېوال يا دوي اړخيز دېوال دی د عادي، خطرناکو مایعاتو او گازونو د حرکت له پاره کارول کېږي او شکل يې هم د نورو کانتینرونو څخه توپیر لري.

د ارزښت (قیمت) له مخې، دا د خورا قيمتي کانتینرونو په ډله کې ځای په ځای شوی او د دوی محافظت د خطرونو له امله خورا مهم دی چې کولی شي پد ننه ځانگړي توکي اغیزه وکړي.

کانتینري ودانی

.....



د مخزن لرونکی کانتینر انخور

۹. تهویه لرونکی کانتینر (Ventilate Container):

دا د کارگو ترانسپورټ له پاره کارول کېږي چې مناسب هوا ته اړتیا لري ترڅو خراب نشي. د هوا کنډیشن کانتینرونه د توکو د لیردولو له پاره کارول کېږي لکه کافي او لوبیا، او له همدې امله هوایی کنډیک کانتینرونه د کافي کانتینرونو په نوم پیژندل کېږي.

کانتینري ودانی

.....



د تهویه لرونکی کانتینر انځور

۱۰. د قات وړ کانتینر (Foldable Containers):

د فولډ کولو کانتینرونه خورا لږ کارول کېږي او ځکه چې دوی د اړتیا په وخت کې پوښل کېږي، دوی یو کوچنی حجم نیسي.



د قات وړ کانتینر

کانتینري ودانی

.....

۱. د مخصوصو گازو کانتینر (Gas tank container):

د دې کانتینر شکل د سلنډر په څیر دی او دا د گازو لېږدولو له پاره کارول کېږي.



د مخصوصو گازو کانتینر انځور

کانتینری ودانی

.....

د اندازو له مخې کانتینرونه:

۱. د سمندري ترانسپورت له پاره ۶ فوټه کانتینر (Shipping container):

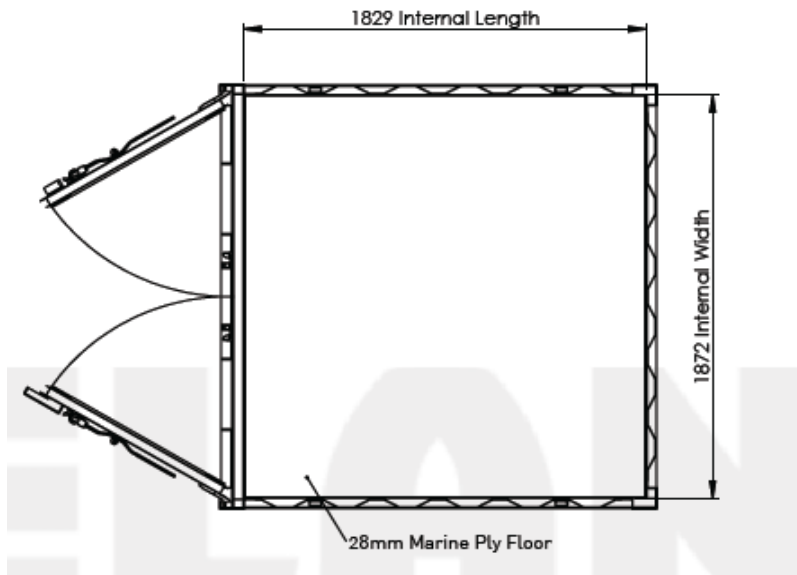

د سمندري ترانسپورت له پاره ۶ فوټه کانتینر پلان

کانتینر ودانی

.....

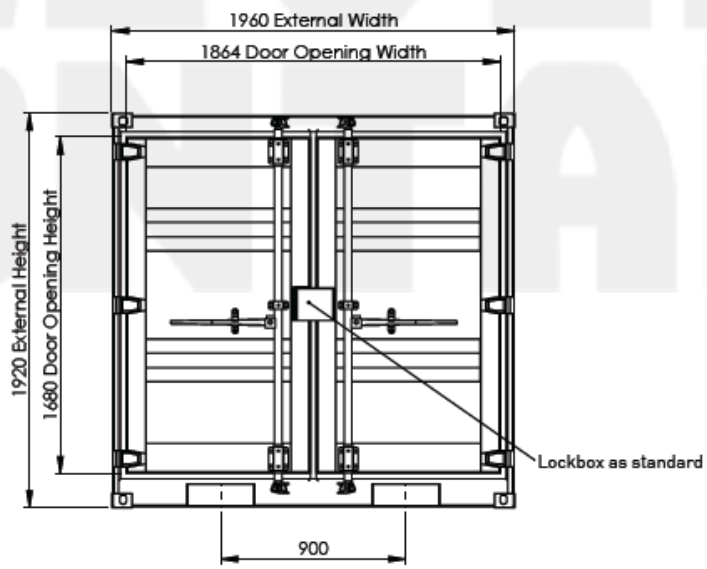

د سمندري ترانسپورت له پاره ۶ فوټه کانتینر دروازی لید

کانتینري ودانی

.....

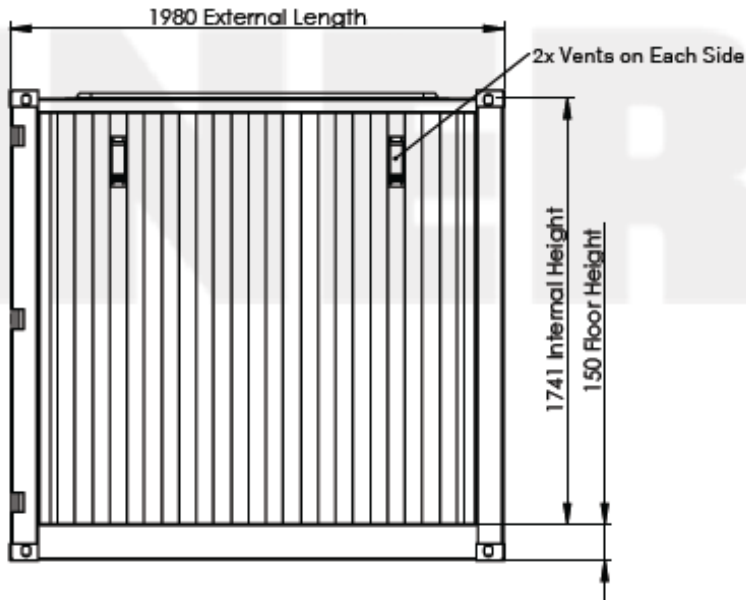

د سمندري ترانسپورت له پاره ۶ فوټه کانتینر اړخ لید

Max. Gross Weight	5,000 KG	11,020 LBS
Tare Weight	840 KG	1,850 LBS
Max. Payload	4,160 KG	9,170 LBS
Cubic Capacity	6.0 m ³	211 ft ³
Floor Area	3.4 m ²	37 ft ²

د سمندري ترانسپورت له پاره ۶ فوټه کانتینر جدول

کانتینری ودانی

.....

۲. ۷ فته مینی کانتینر (Miniset container):

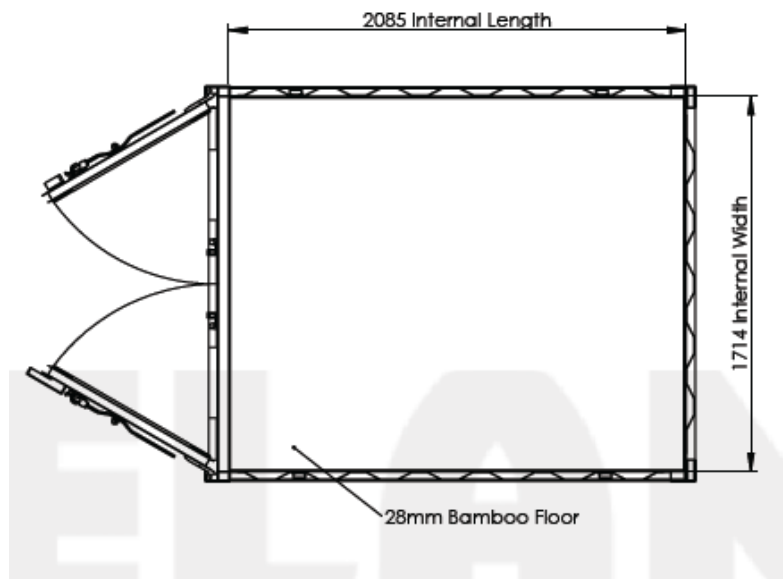

د ۷ فته مینی کانتینر پلان

کانتینری ودانی

.....

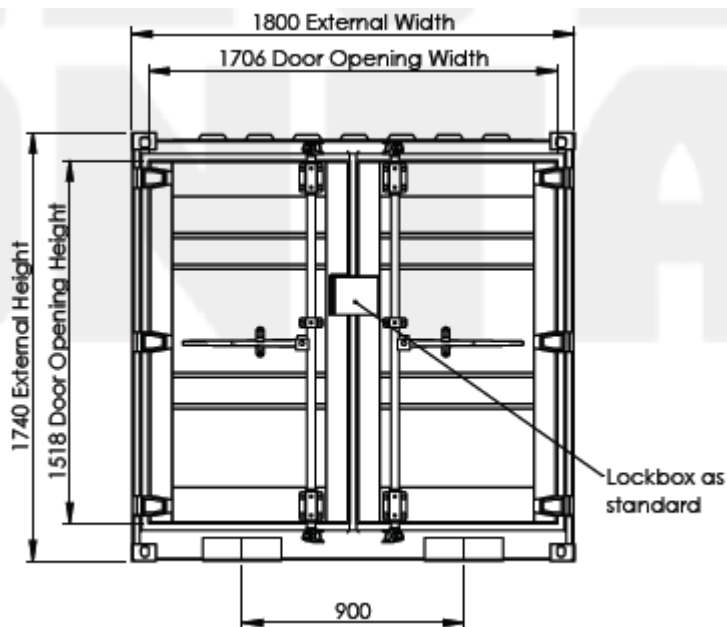

د ۷ فته مینی کانتینر دروازی لید

کانتینری ودانی

.....

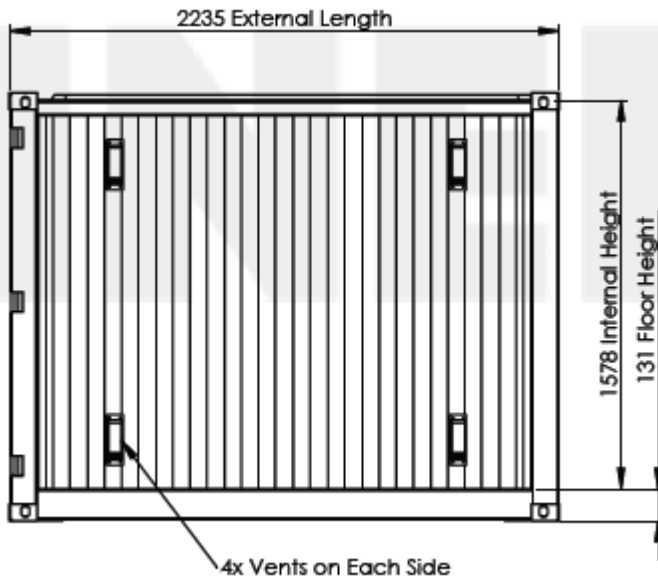

د ۷ فته مینی کانتینر ارخ لید

Max. Gross Weight	4,000 KG	8,820 LBS
Tare Weight	710 KG	1,565 LBS
Max. Payload	3,290 KG	7,255 LBS
Cubic Capacity	5.6 m ³	199 ft ³
Floor Area	3.6 m ²	39 ft ²

د ۷ فته مینی کانتینر جدول

کانتینری ودانی

.....

۳. ۸ فته مینی کانتینر (Miniset container):

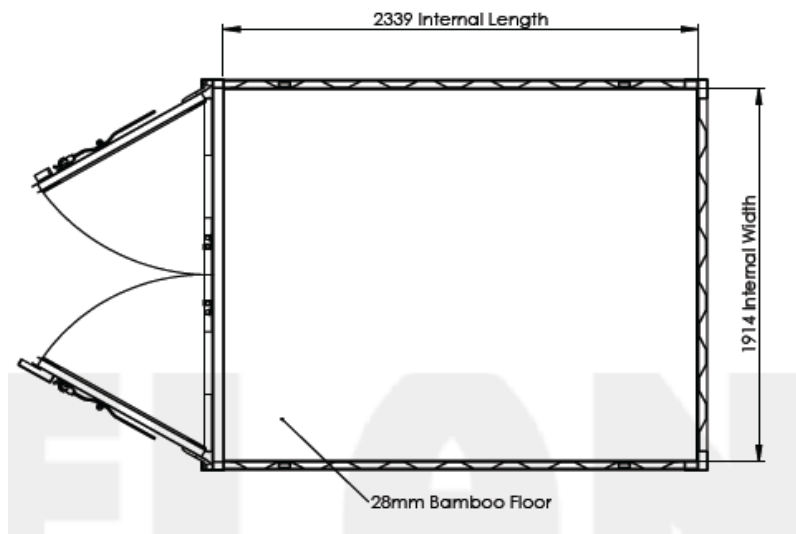

د ۸ فته مینی کانتینر پلان

کانتینری ودانی

.....

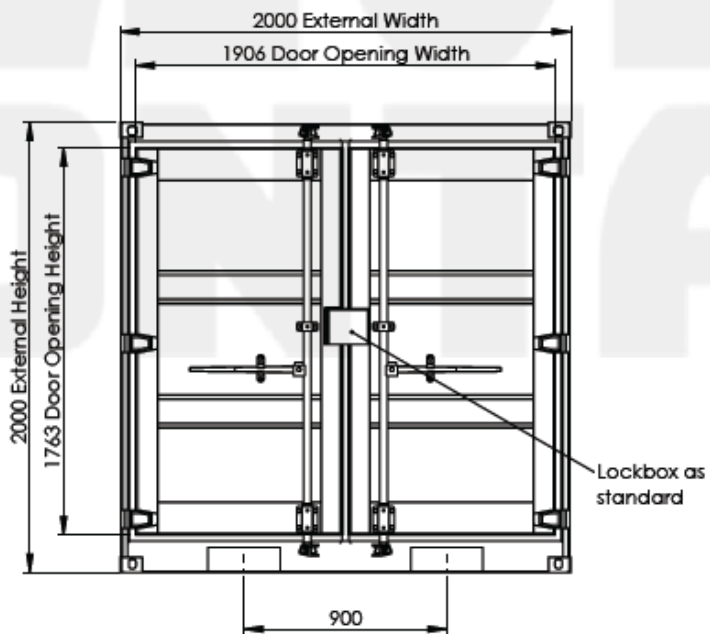

د ۸ فته مینی کانتینر دروازی لید

کانتینری ودانی

.....

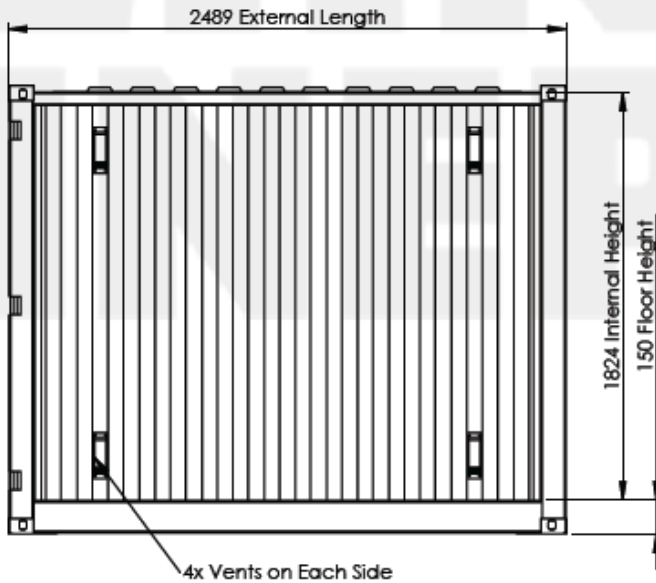

د ۸ فته مینی کانتینر ارخ لید

Max. Gross Weight	5,000 KG	11,020 LBS
Tare Weight	840 KG	1,850 LBS
Max. Payload	4,160 KG	9,170 LBS
Cubic Capacity	8.1 m ³	288 ft ³
Floor Area	4.5 m ²	48 ft ²

د ۸ فته مینی کانتینر جدول

کانتینری ودانی

.....

۴. ۹ فته مینی کانتینر (Miniset container):

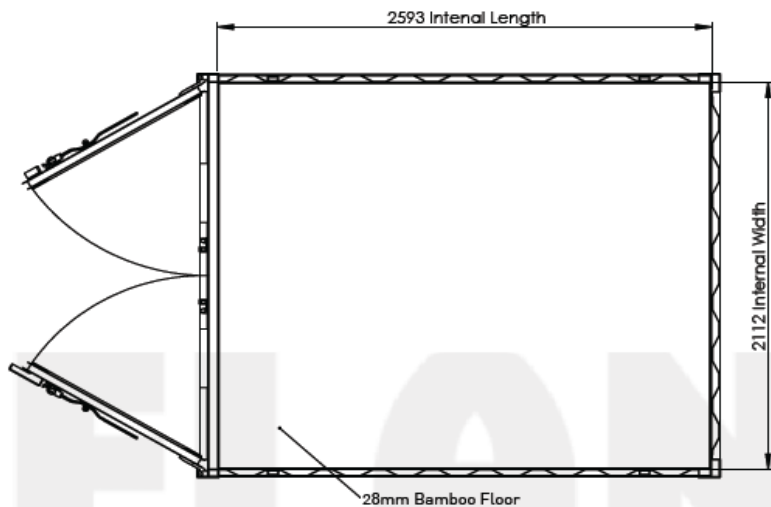

د ۹ فته مینی کانتینر پلان

کانتینر و دانی

.....

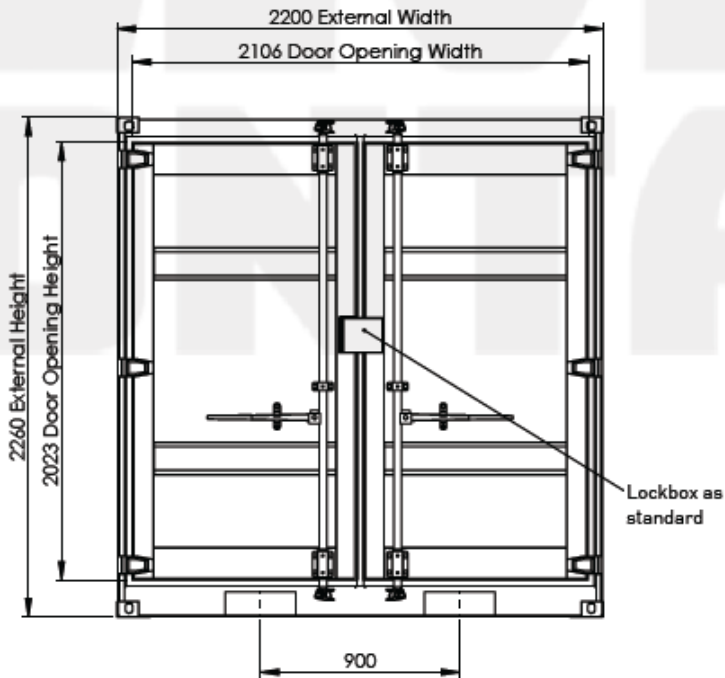

د ۹ فته مینی کانتینر دروازی لید

Max. Gross Weight	6,000 KG	13,230 LBS
Tare Weight	1,020 KG	2,250 LBS
Max. Payload	4,980 KG	10,980 LBS
Cubic Capacity	11.4 m ³	402.3 ft ³
Floor Area	5.5 m ²	59 ft ²

د ۹ فته مینی کانتینر جدول

کانتینری ودانی

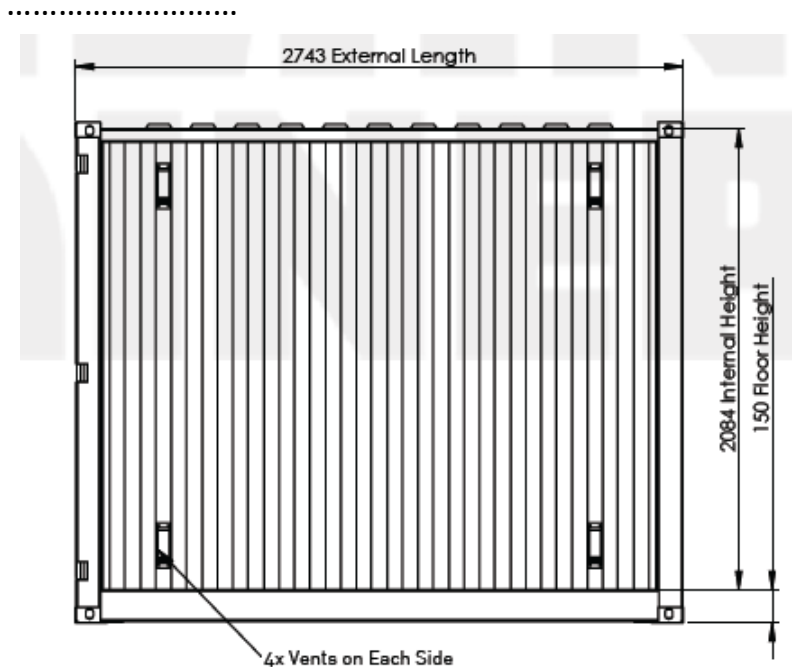

د ۹ فته مینی کانتینر ارخ لید

کانتینری ودانی

.....

۵. ۱۰ فته مینی کانتینر (Miniset container):

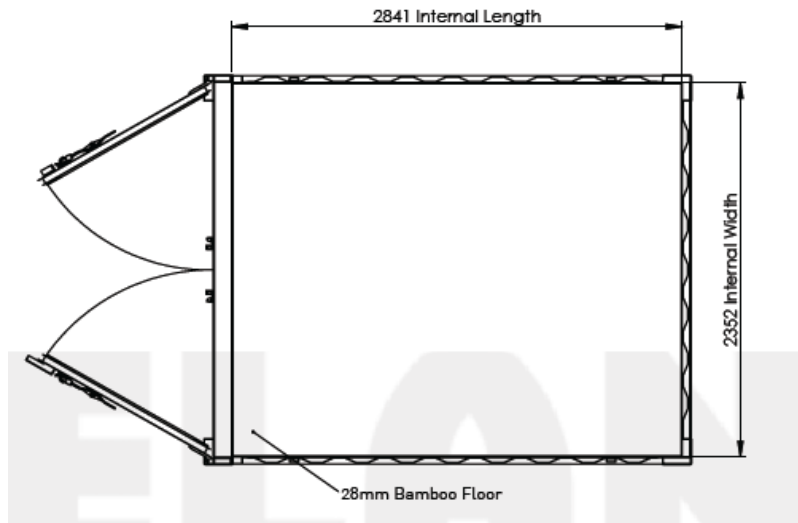

د ۱۰ فته مینی کانتینر پلان

کانتینری ودانی

.....

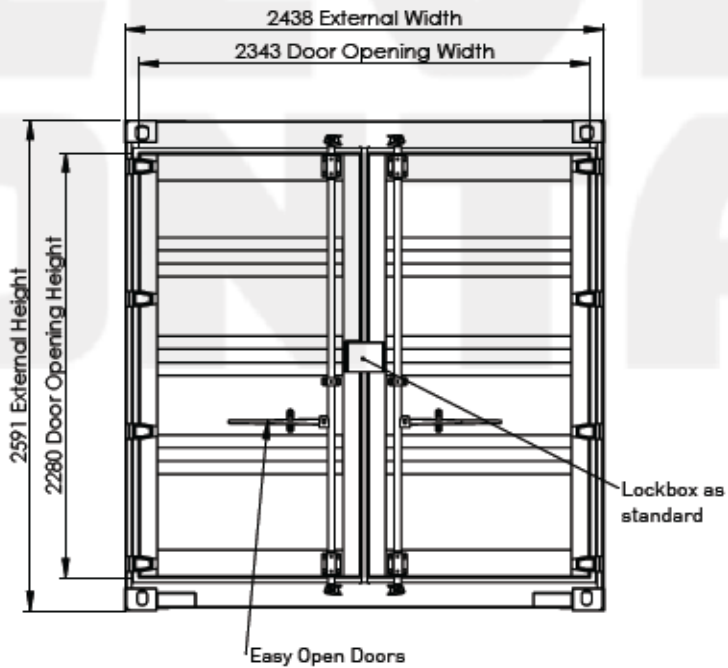

د ۱۰ فته مینی کانتینر دروازی لید

کانتینر و دانی

.....

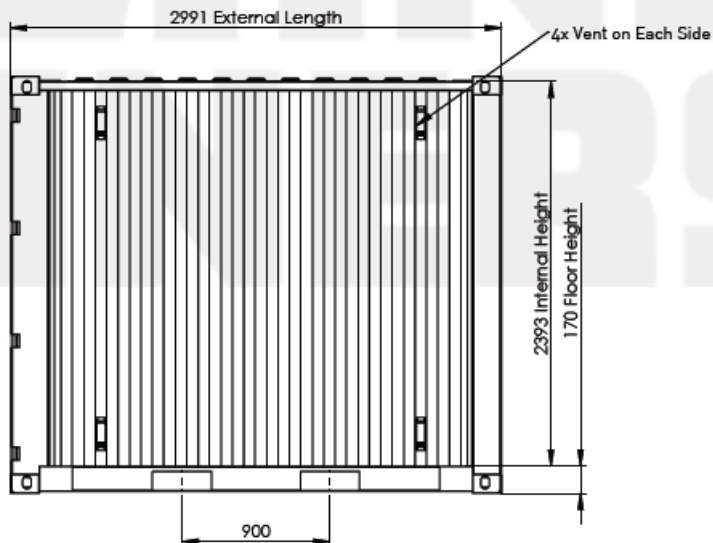

د ۱۰ فته مینی کانتینر اړخ لید

Max. Gross Weight	11,250 KG	24,800 LBS
Tare Weight	1,250 KG	2,755 LBS
Max. Payload	10,000 KG	22,045 LBS
Cubic Capacity	16.0 m ³	564 ft ³
Floor Area	6.7 m ²	72 ft ²

د ۱۰ فته مینی کانتینر جدول

کانتینری ودانی

.....

۶. ۱۰ فته دیپوکانتینر (Storage cut down container):

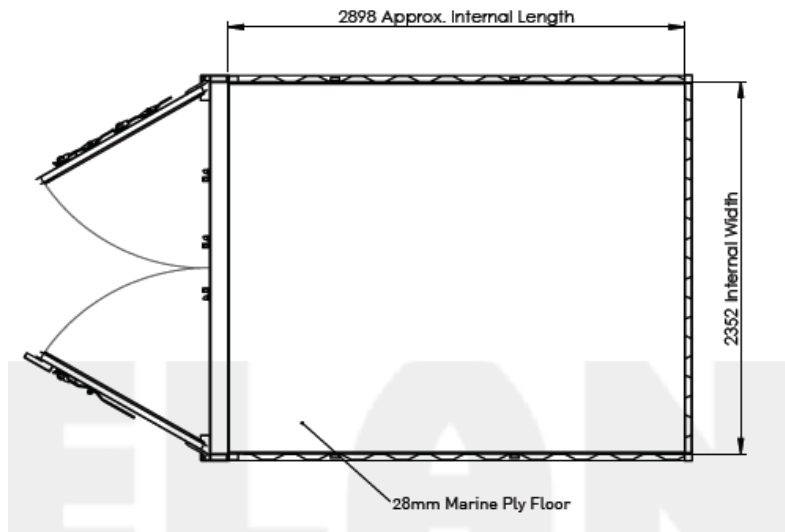

د ۱۰ فته دیپوکانتینر پلان

کانتینری ودانی

.....

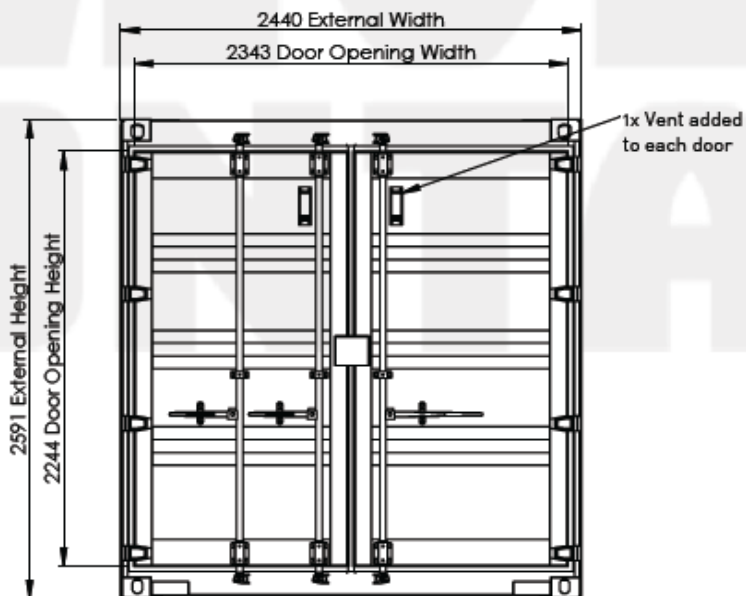

د ۱۰ فته دبیوکانتینر دروازی لید

Max. Gross Weight	11,250 KG	24,800 LBS
Tare Weight	1,250 KG	2,755 LBS
Max. Payload	10,000 KG	22,045 LBS
Cubic Capacity	16.3 m ³	576 ft ³
Floor Area	6.8 m ²	73 ft ²

د ۱۰ فته دبیوکانتینر جدول

کانتینری ودانی

.....

۲۰.۷ فته اوچت کانتینر (High cub container) :

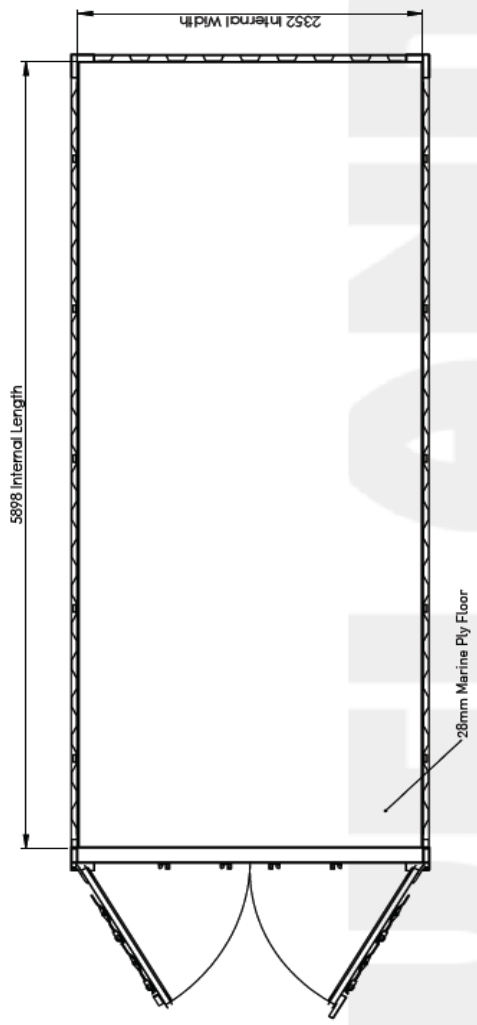

۲۰.د فته اوچت کانتینر پلان

کانتینری ودانی

.....

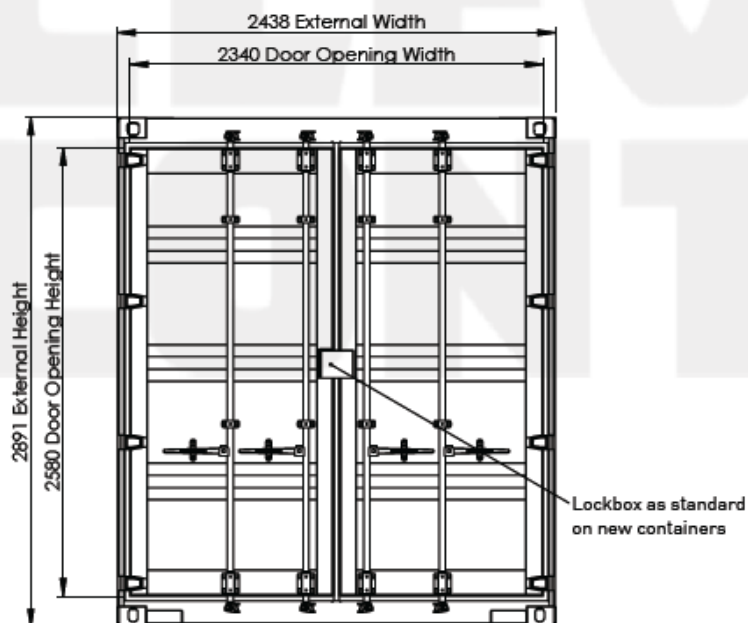

د ۲۰ فته اوچت کانتینر دروازی لید

کانتینری ودانی

.....

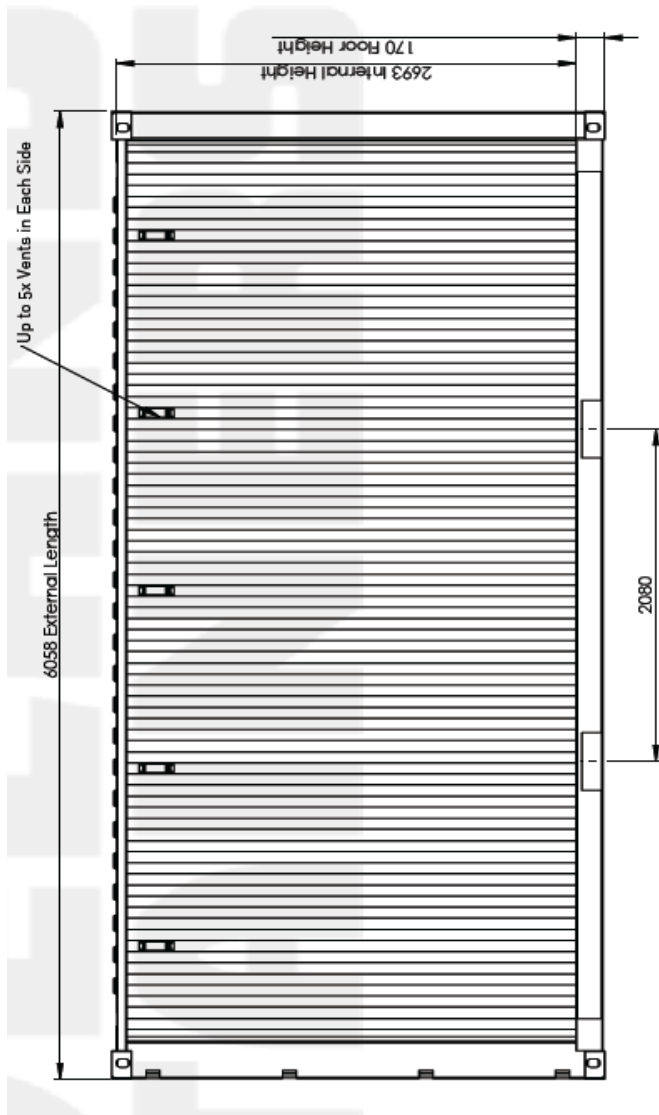

د ۲۰ فته اوچت کانتینر اړخ لید

کانتینری ودانی

.....

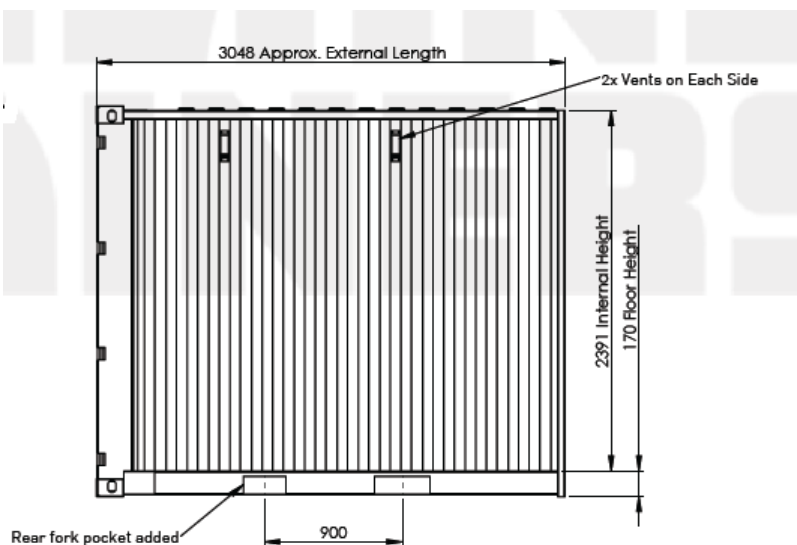

د ۲۰ فته اوچت کانتینر شا (خټ) لید

Max. Gross Weight	30,480 KG	67,200 LBS
Tare Weight	2,320 KG	5,115 LBS
Max. Payload	28,160 KG	62,085 LBS
Cubic Capacity	37.4 m ³	1,320 ft ³
Floor Area	13.9 m ²	150 ft ²

د ۲۰ فته اوچت کانتینر جدول

کانتینری ودانی

۸. د ۲۰ فوت اورڈ اړخ پرائیستلو وړ کانتینر ۵۰۵۰
:(High cub side opener container)

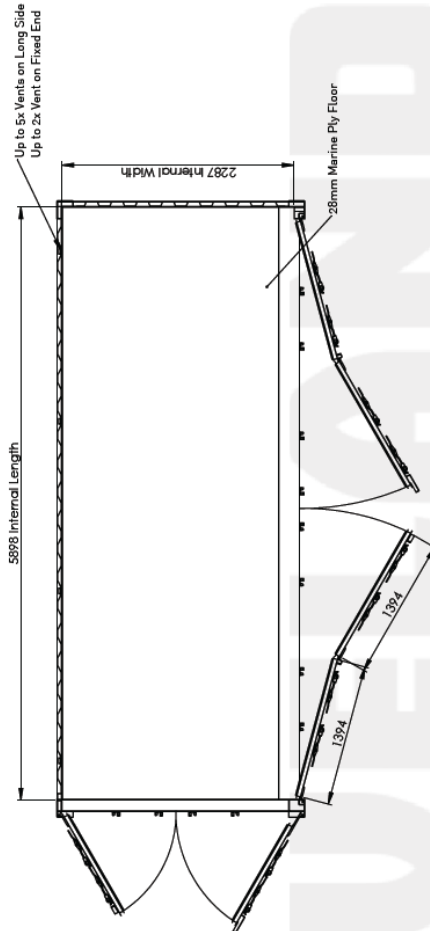

د ۲۰ فوت اورڈ اړخ پرائیستلو وړ ۵۰۵۰ کانتینر پلان

کانتینری ودانی

.....

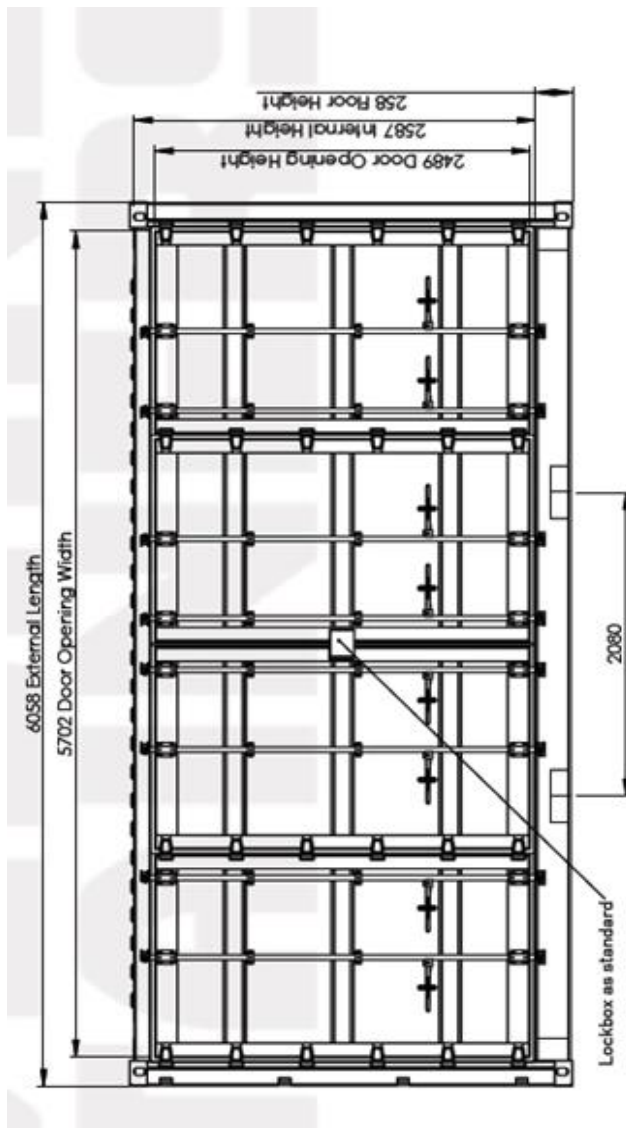

د ۲۰ فوت اوپنډ اړخ پرانیستلو وړ ۵۰۵۰ کانتینر اوپنډ اړخ لید

کانتینر و دانی

.....

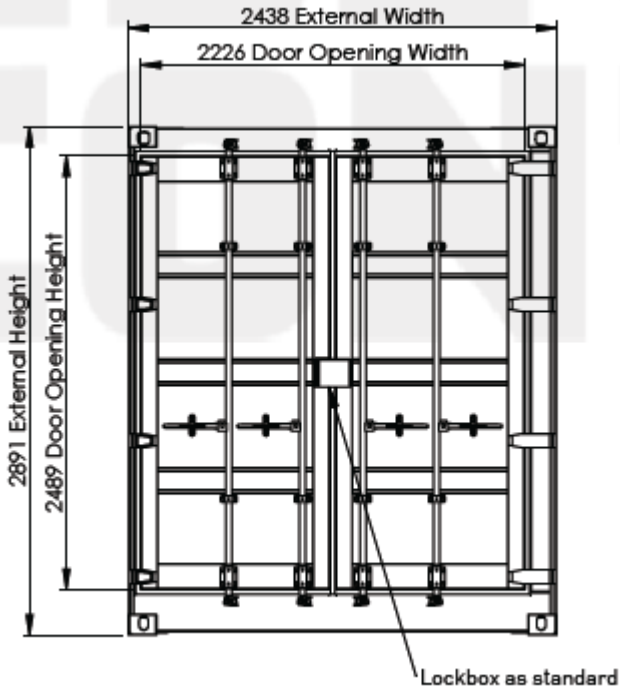

د ۲۰ فوت اوپن اریخ پرانیستلوور ۵۰۵۰ کانتینر دروازی لید

Max. Gross Weight	30,480 KG	67,200 LBS
Tare Weight	3,190 KG	6,990 LBS
Max. Payload	27,810 KG	60,210 LBS
Cubic Capacity	36.1 m ³	1,277 ft ³
Floor Area	13.5 m ²	145 ft ²

د ۲۰ فوت اوپن اریخ پرانیستلو وړ ۵۰۵۰ کانتینر جدول

کانتینری ودانی

۹. ۲۰ فوت اوپنر پرانیستلو وراوچت کانتینر ۷۰۳۰:
(High cub side opener container)

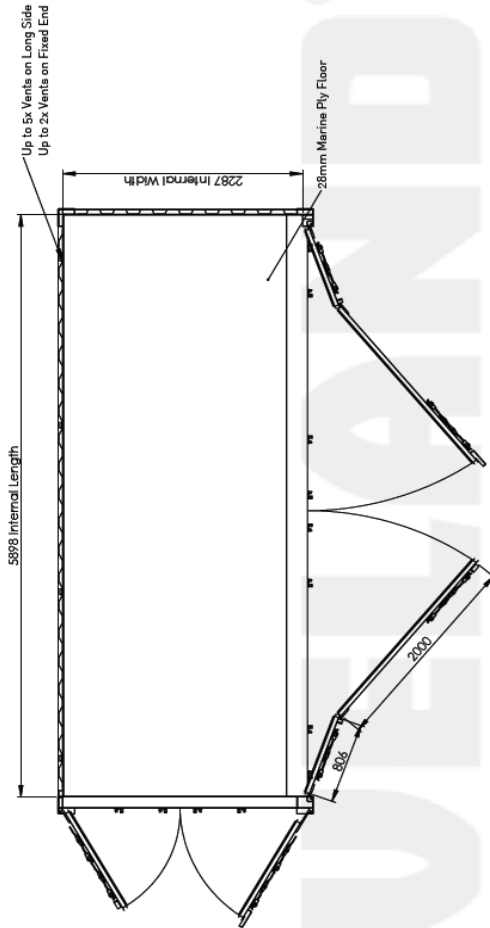

۲۰ فوت اوپنر پرانیستلو وراوچت کانتینر ۷۰۳۰ پلان

کانتینری ودانی

.....

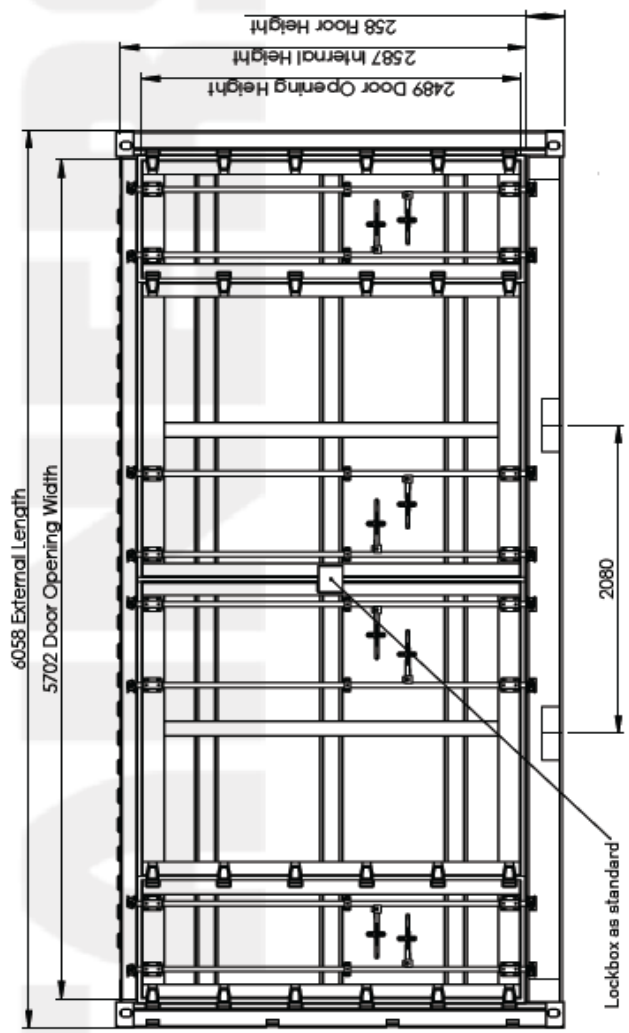

۲۰۵ فوت اوپرد ارخ پرانیستلو ور اوچت کانتینر ۷۰۳۰ اوپرد ارخ لید

کانتینری ودانی

.....

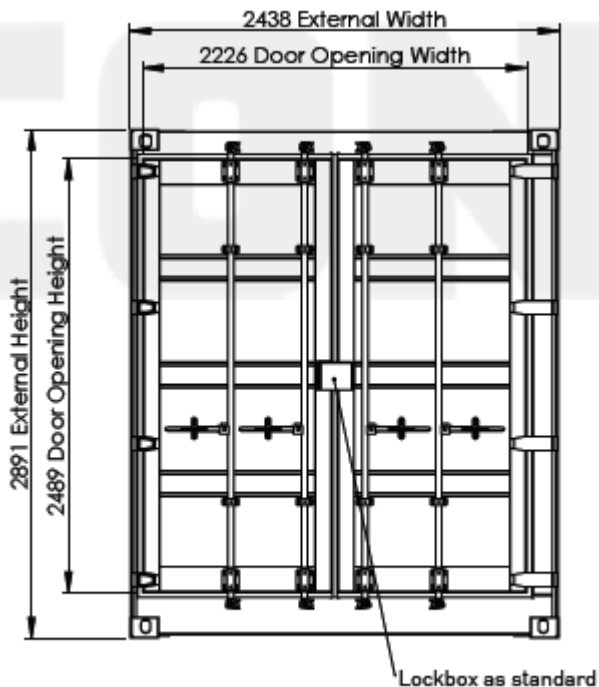

۲۰ د فوت اوپرد اړخ پرانیستلو وړ اوچت کانتینر ۷۰۳۰ دروازی لید

Max. Gross Weight	30,480 KG	67,200 LBS
Tare Weight	3,190 KG	6,990 LBS
Max. Payload	27,810 KG	60,210 LBS
Cubic Capacity	36.1 m ³	1,277 ft ³
Floor Area	13.5 m ²	145 ft ²

۲۰ د فوت اوپرد اړخ پرانیستلو وړ اوچت کانتینر ۷۰۳۰ جدول

کانتینري ودانی

.....

۱۰. ۲۰ فته تونلي اوچت کانتینر:
(High cub tunnel container)

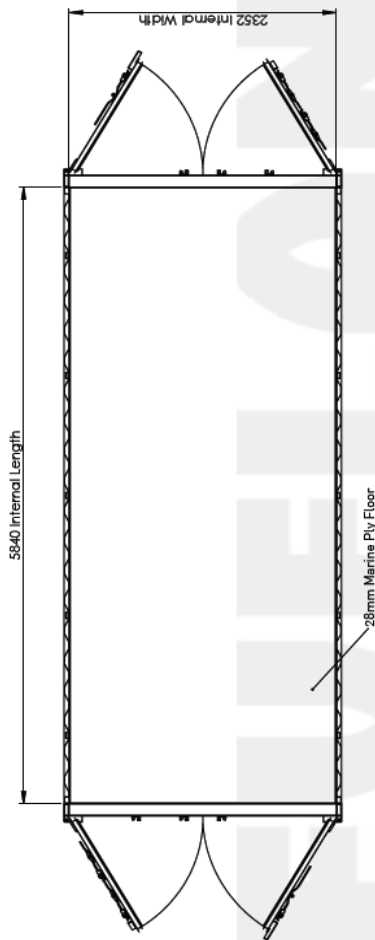

د ۲۰ فته تونلي اوچت کانتینر پلان

کانتینری ودانی

.....

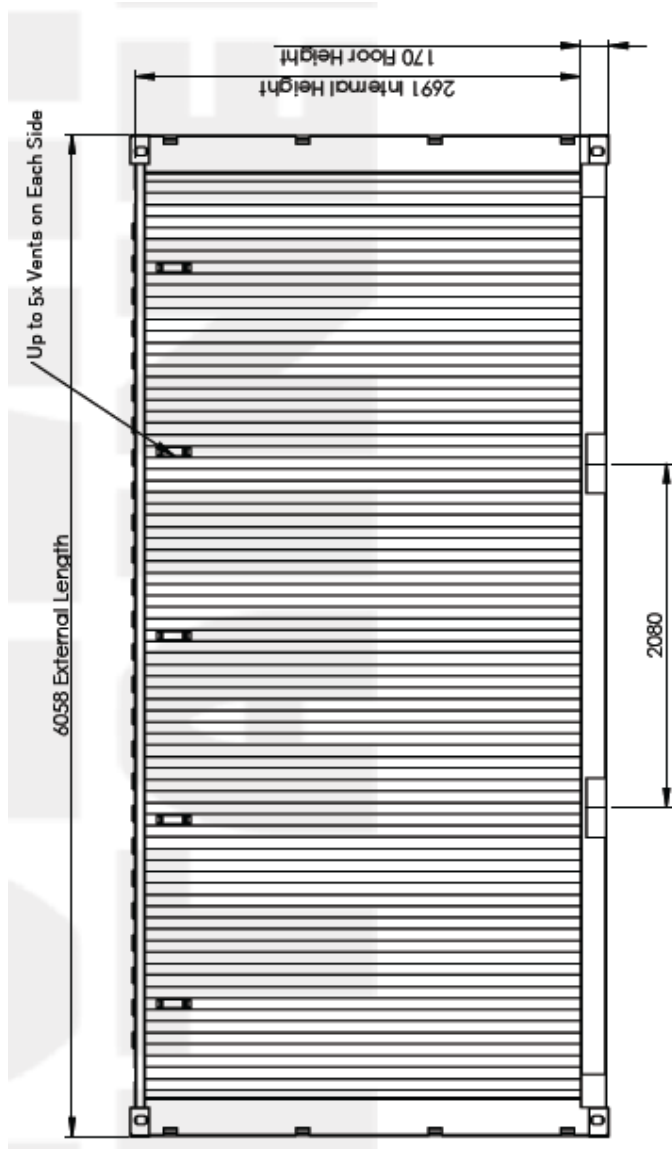

د ۲۰ فته تونلي اوچت کانتینر اوپو اړخ لید

کانتینری ودانی

.....

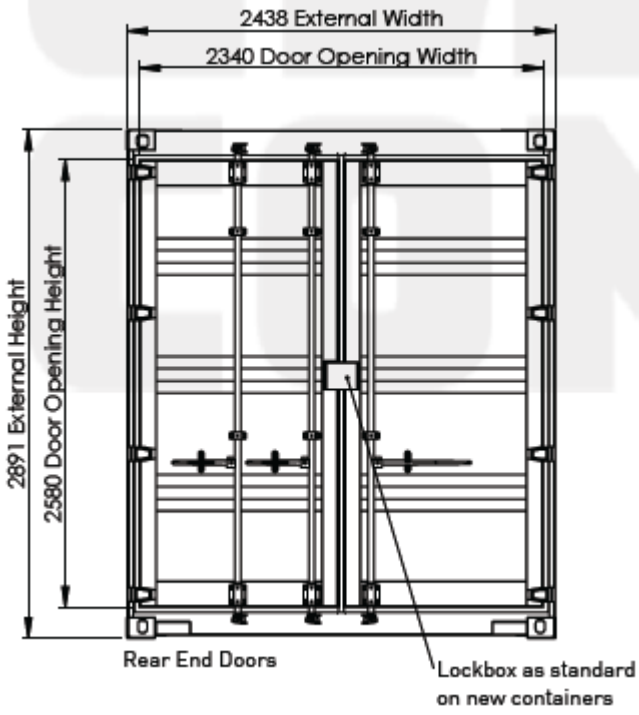

د ۲۰ فته تونلي اوچت کانتینر دروازی لید

کانتینری ودانی

.....

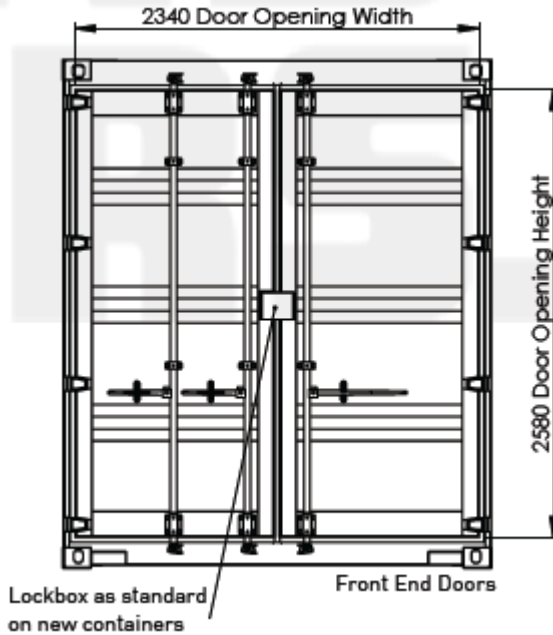

د ۲۰ فته تونلي اوچت کانتینر شا(خْت) دروازي ليد

Max. Gross Weight	30,480 KG	67,200 LBS
Tare Weight	2,250 KG	4,960 LBS
Max. Payload	28,230 KG	62,240 LBS
Cubic Capacity	37.4 m ³	1,320 ft ³
Floor Area	13.7 m ²	147 ft ²

د ۲۰ فته تونلي اوچت کانتینر جدول

کانتینری ودانی

.....

۲۰.۱۱ فته ستندرد کانتینر (Standard container):

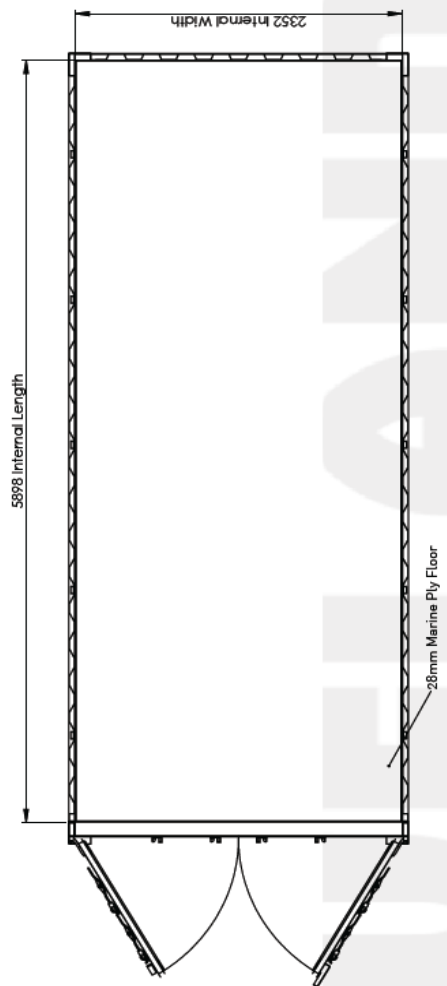

د ۲۰ فته ستندرد کانتینر پلان

کانتینری ودانی

.....

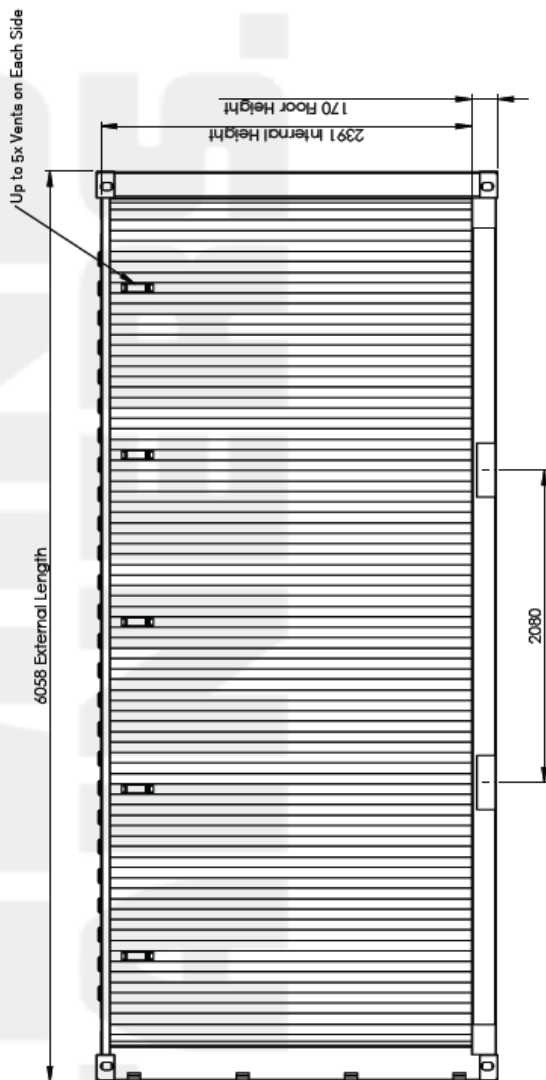

د ۲۰ فته ستندرد کانتینر اورد اړخ پلان

کانتینری ودانی

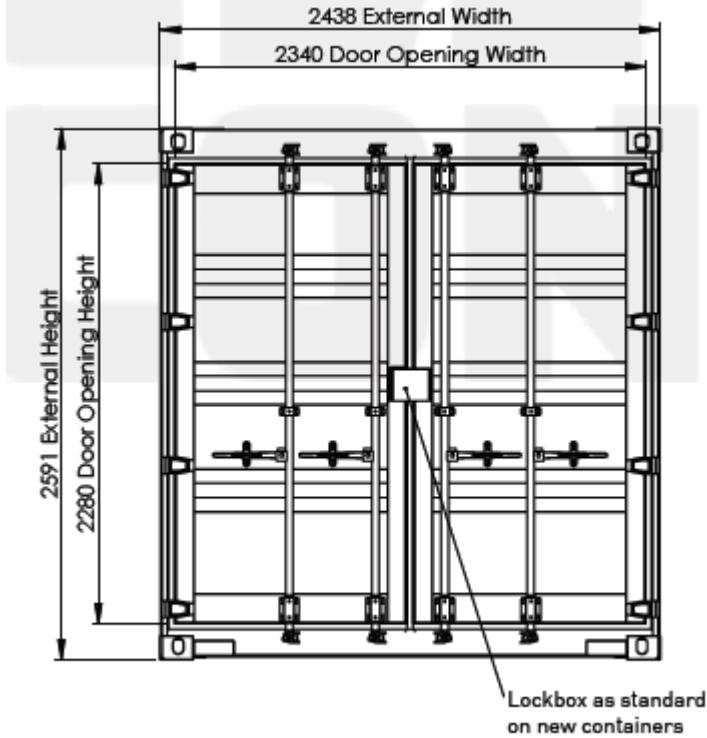

د ۲۰ فته سٹنڈرڈ کانتینر دروازی لید

Max. Gross Weight	30,480 KG	67,200 LBS
Tare Weight	2,185 KG	4,820 LBS
Max. Payload	28,295 KG	62,380 LBS
Cubic Capacity	33.2 m ³	1,173 ft ³
Floor Area	13.9 m ²	150 ft ²

د ۲۰ فته سٹنڈرڈ کانتینر جدول

کانتینری ودانی

.....

۲۰.۱۲ فته ستندرد سر خلاصېدونکي کانتینر: (Standard top open container)

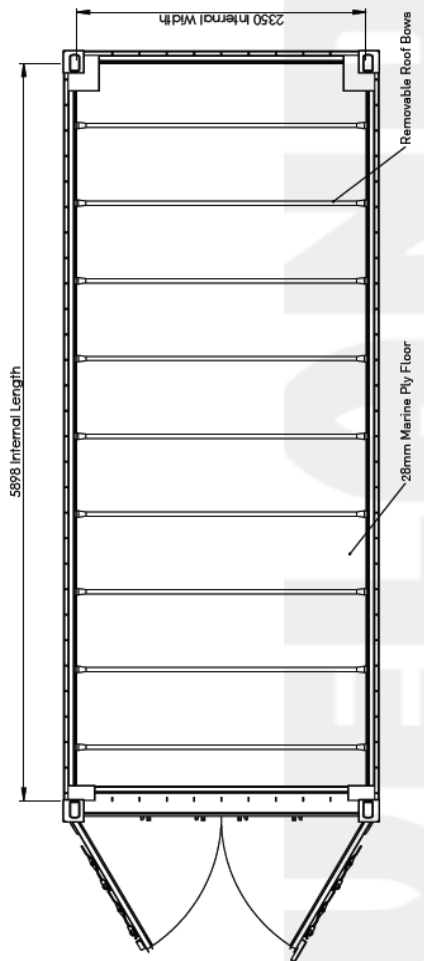

۲۰.۱۲ فته ستندرد سر خلاصېدونکي کانتینر پلان

کانتینري ودانی

.....

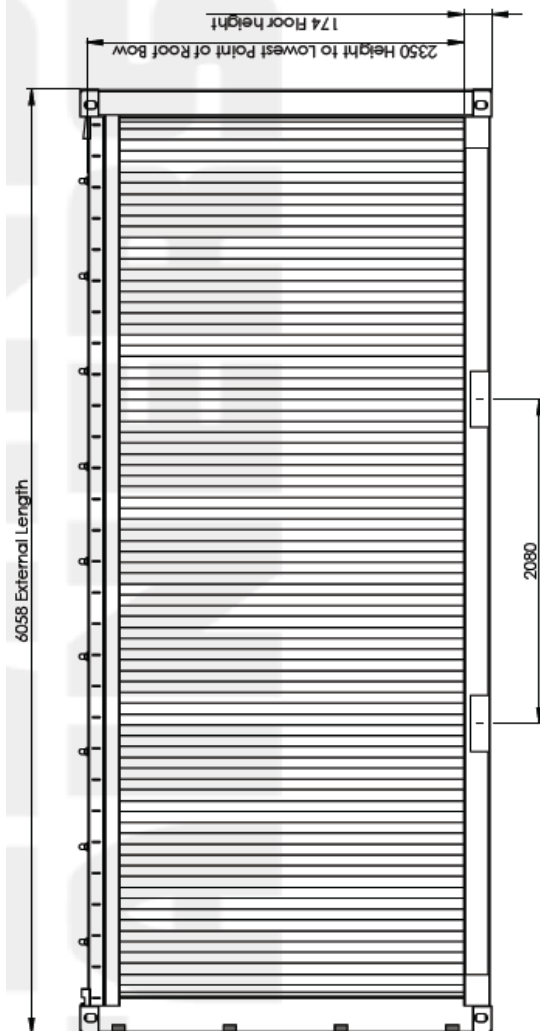

د ۲۰ فته سنډرډ سر خلاصېدونکي کانتینر اوږد اړخ لید

کانتینري ودانی

.....

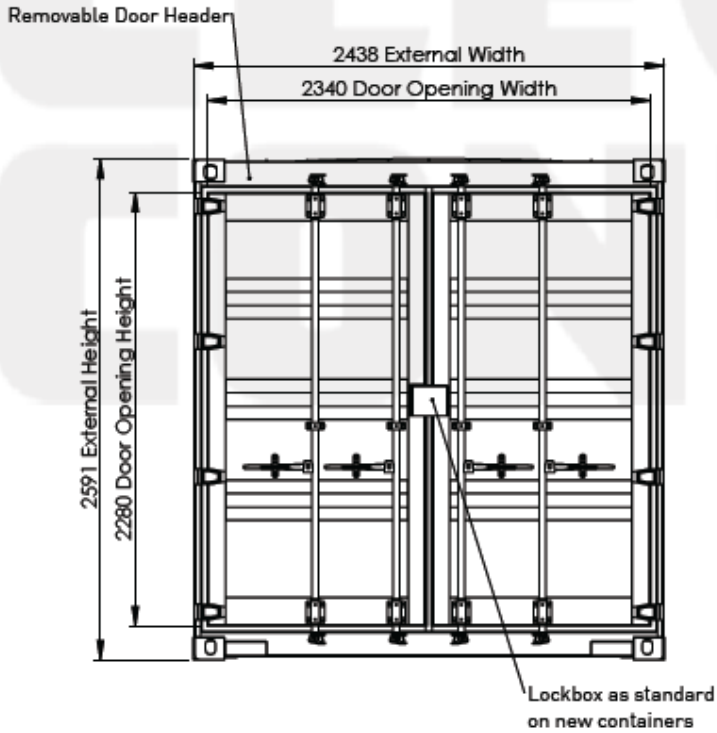

د ۲۰ فته ستندرد سر خلاصېدونکي کانتینر دروازي ليد

Max. Gross Weight	30,480 KG	67,200 LBS
Tare Weight	2,290 KG	5,050 LBS
Max. Payload	28,190 KG	62,150 LBS
Cubic Capacity	32.6 m ³	1,150 ft ³
Floor Area	13.9 m ²	150 ft ²

د ۲۰ فته ستندرد سر خلاصېدونکي کانتینر جدول

کانتینری ودانی

۲۰.۱۳ فته ستندرد اړخ خلا صېدونکي ۵۰۵۰ کانتینر
(Standard side opener container):

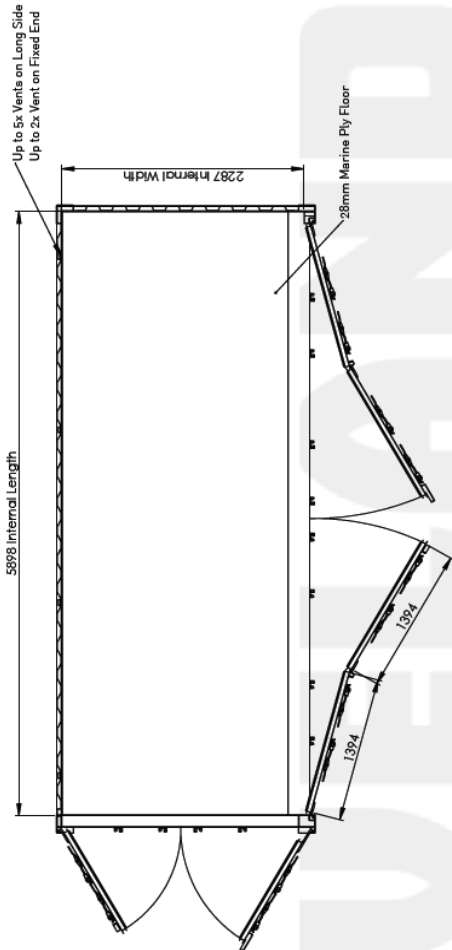

د ۲۰ فته ستندرد اړخ خلا صېدونکي ۵۰۵۰ کانتینر پلان

کانتینری ودانی

.....

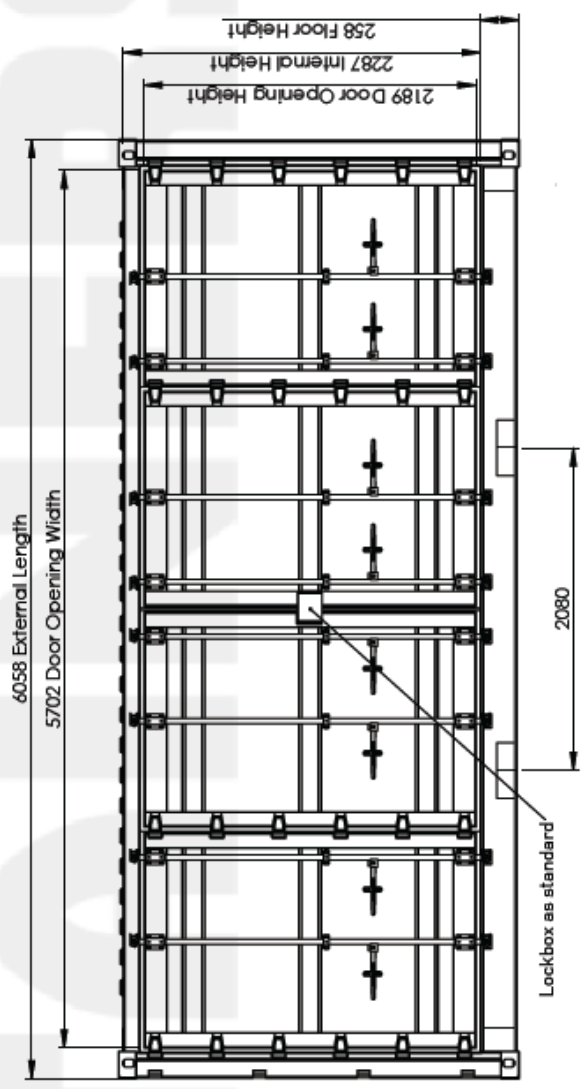

د ۲۰ فته ستندرد ارخ خلا صېدونکي ۵۰۵۰ کانتینر اوږد ارخ لید

کانتینری ودانی

.....

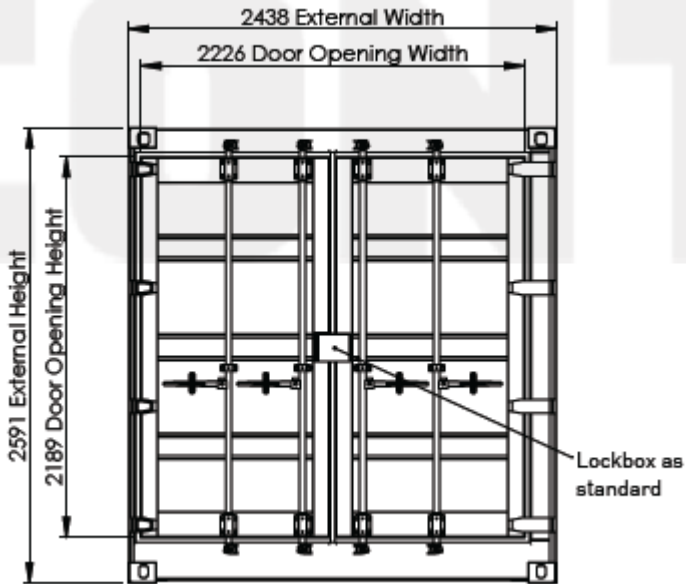

د ۲۰ فته ستندرد اړخ خلا صېدونکي ۵۰۵۰ کانتینر دروازی لید

Max. Gross Weight	30,480 KG	67,200 LBS
Tare Weight	3,080 KG	6,790 LBS
Max. Payload	27,400 KG	60,410 LBS
Cubic Capacity	31.1 m ³	1,097 ft ³
Floor Area	13.5 m ²	145 ft ²

د ۲۰ فته ستندرد اړخ خلا صېدونکي ۵۰۵۰ کانتینر جدول

کانتینري ودانی

.....

۲۰.۱۴ فته سندررد تونلي کانتینر
(Standard tunnel container):

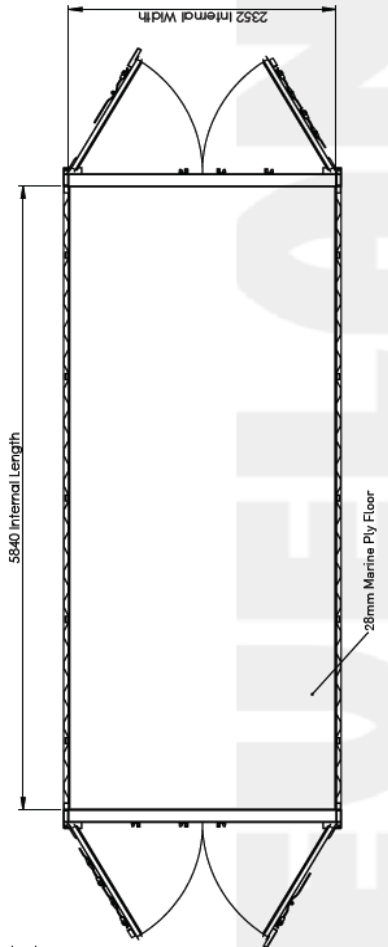

۲۰.۱۴ فته سندررد تونلي کانتینر پلان

کانتینری ودانی

.....

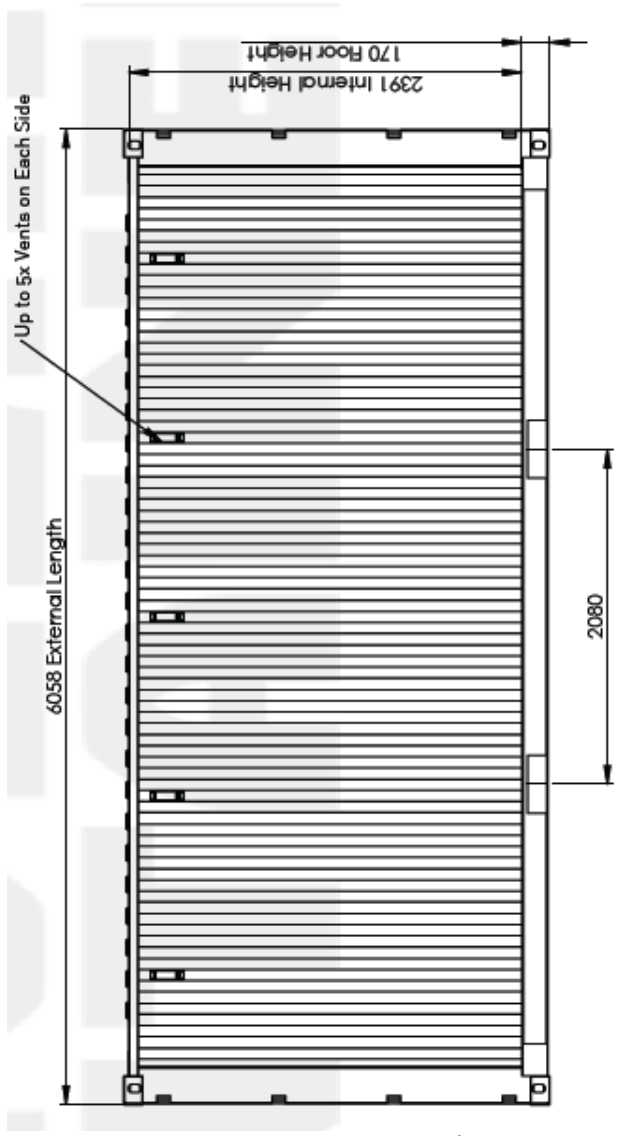

۲۰ فوته ستندرد تونلی کانتینر اوپد اړخ لید

کانتینری ودانی

.....

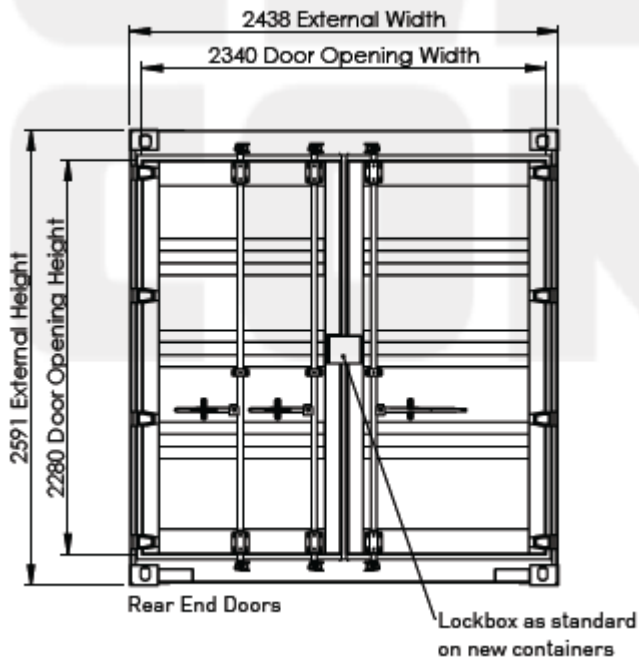

د ۲۰ فته ستندرد تونلي کانتینر دروازي ليد

کانتینري ودانی

.....

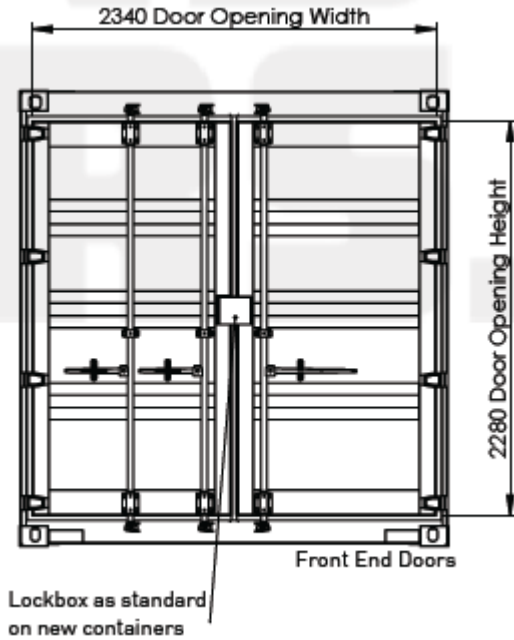

د ۲۰ فته ستنرد تونلي کانتینر شا (خټ) دروازي ليد

Max. Gross Weight	30,480 KG	67,200 LBS
Tare Weight	2,340 KG	5,160 LBS
Max. Payload	28,295 KG	62,380 LBS
Cubic Capacity	32.9 m ³	1,161 ft ³
Floor Area	13.7 m ²	147 ft ²

د ۲۰ فته ستنرد تونلي کانتینر جدول

کانتینری ودانی

.....

۱۵. ۳۰ فته کانتینر (Container):

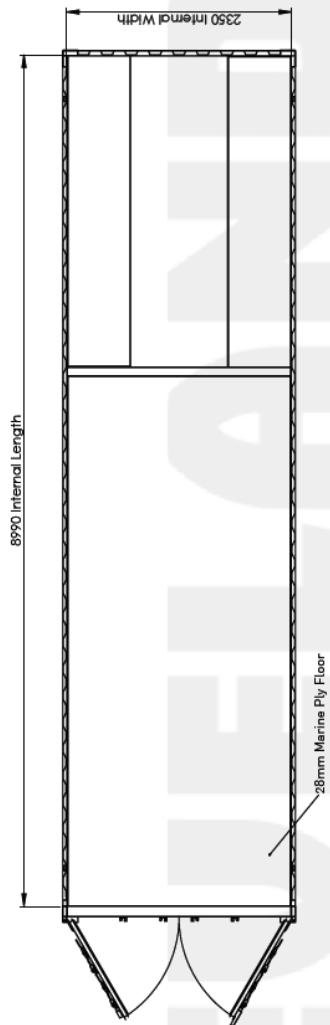

د ۳۰ فته کانتینر پلان

کانتینری ودانی

.....

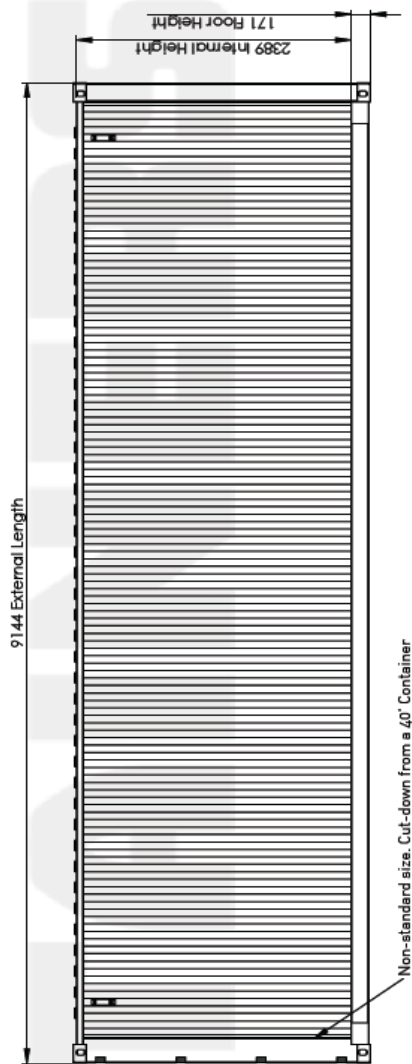

د ۳۰ فته کانتینر اوږد اړخ لید

کانتینری ودانی

.....

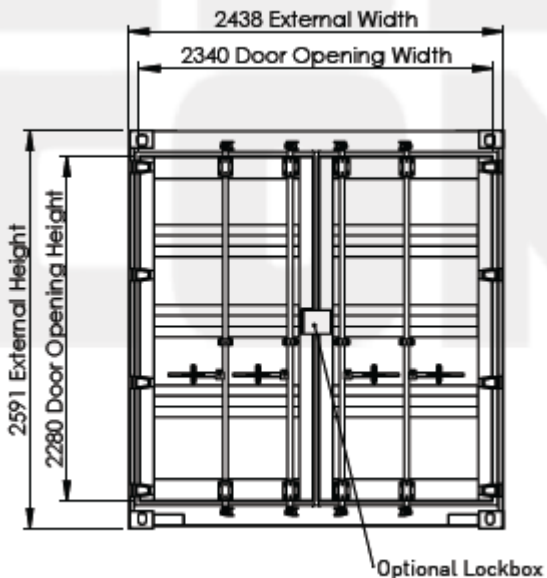

د ۳۰ فته کانتینر دروازی لید

Tare Weight	~ 3,200 KG	~ 7,055 LBS
Cubic Capacity	50.5 m ³	1,783 ft ³
Floor Area	21.1 m ²	227 ft ²

د ۳۰ فته کانتینر جدول

کانتینری ودانی

.....

۴۰.۱۶ فته اوچت کانتینر (High container) :

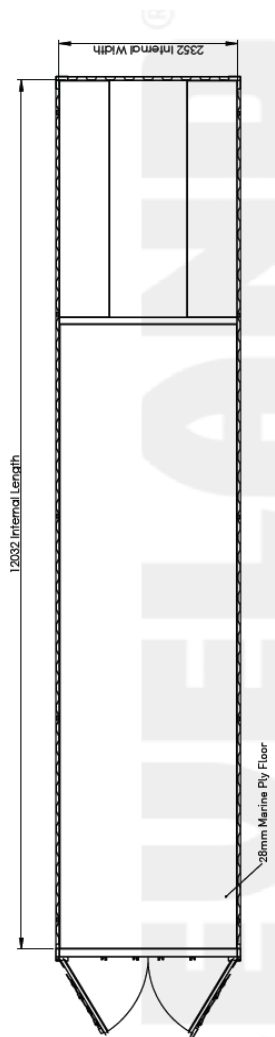

۴۰.د فته اوچت کانتینر پلان

کانتینری ودانی

.....

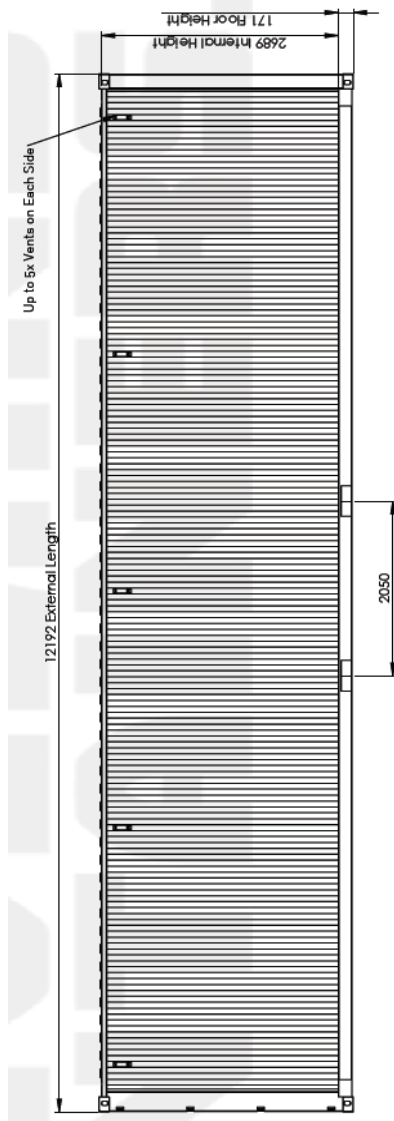

د ۴۰ فته اوچت کانتینر اوږد اړخ لید

کانتینری ودانی

.....

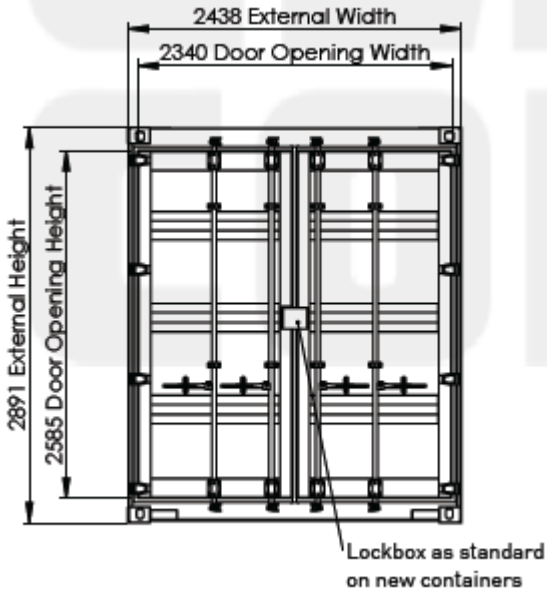

د ۴۰ فته اوچت کانتینر دروازی لید

Max. Gross Weight	30,480 KG	67,200 LBS
Tare Weight	3,790 KG	8,355 LBS
Max. Payload	26,690 KG	58,845 LBS
Cubic Capacity	76.2 m ³	2,690 ft ³
Floor Area	28.3 m ²	305 ft ²

د ۴۰ فته اوچت کانتینر جدول

کانتینری ودانی

.....

۱۷. ۴۰ فته تونلي اوچت کانتینر

(High cub tunnel container)

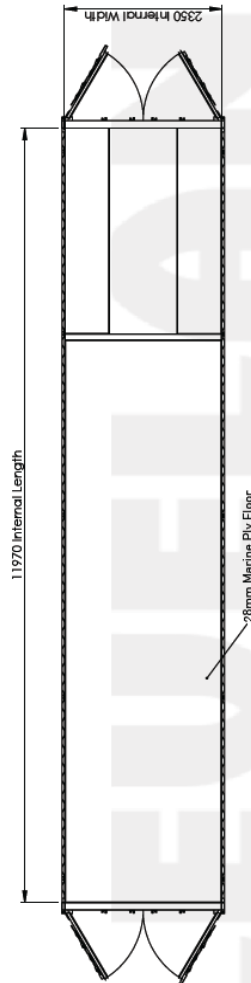

د ۴۰ فته تونلي اوچت کانتینر پلان

کانتینری ودانی

.....

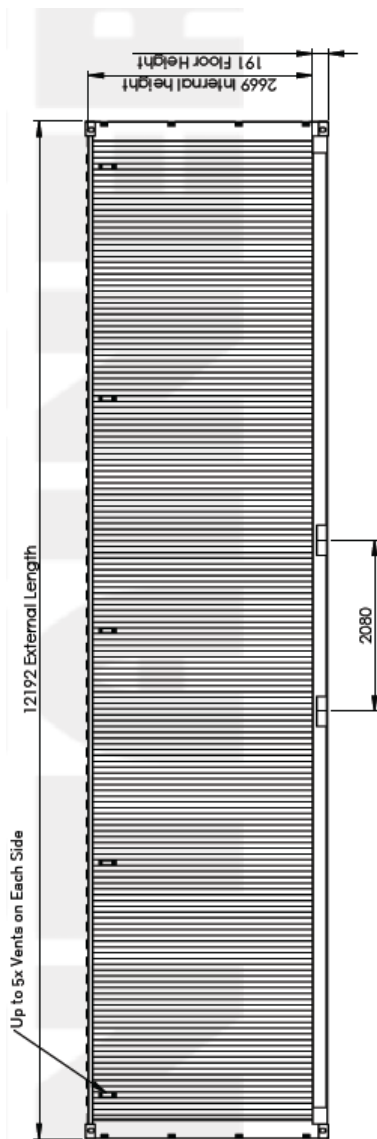

د ۴۰ فته تونلي اوچت کانتینر اوږد اړخ لید

کانتینری ودانی

.....

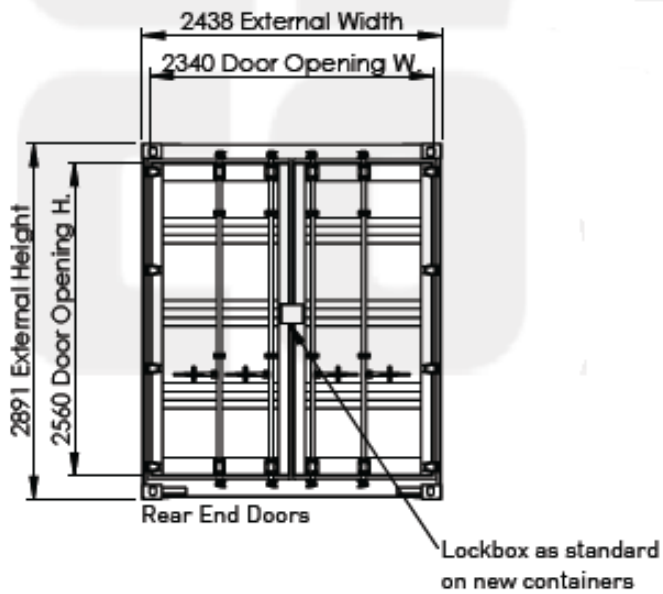

د ۴۰ فته تونلي اوچت کانتینر دروازی لید

کانتینری ودانی

.....

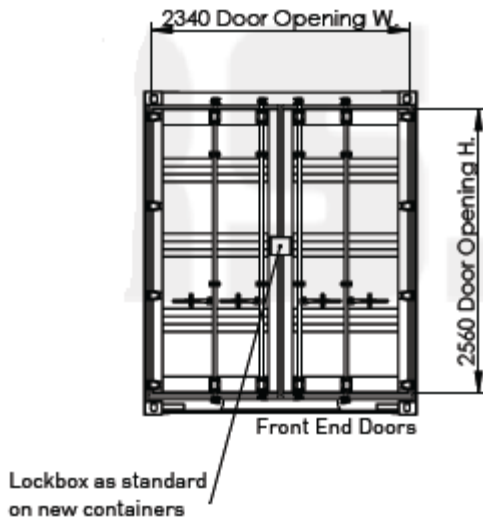

د ۴۰ فته تونلي اوچت کانتینر شا (خت) دروازی لید

Max. Gross Weight	30,480 KG	67,200 LBS
Tare Weight	4,100 KG	9,040 LBS
Max. Payload	26,380 KG	58,160 LBS
Cubic Capacity	75.4 m ³	2,665 ft ³
Floor Area	28.1 m ²	302 ft ²

د ۴۰ فته تونلي اوچت کانتینر جدول

کانتینری ودانی

.....

۴۰.۱۸ فته ارخ خلاصېدونکې اوچت کانتینر
(High cub side oppene container):

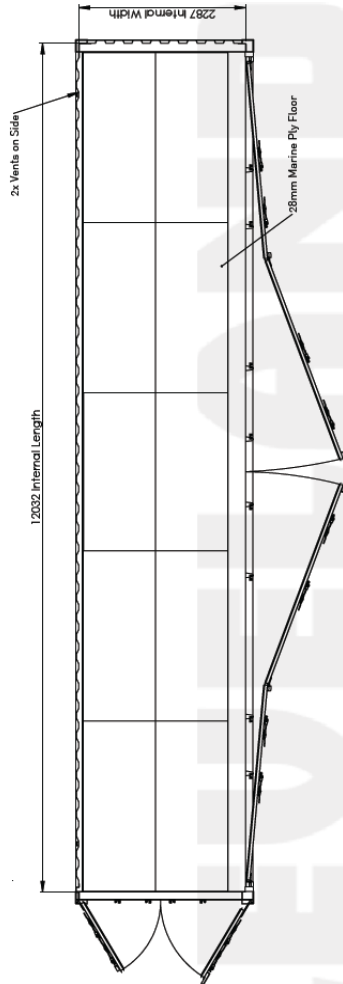

د ۴۰ فته ارخ خلاصېدونکې اوچت کانتینر پلان

کانتینری ودانی

.....

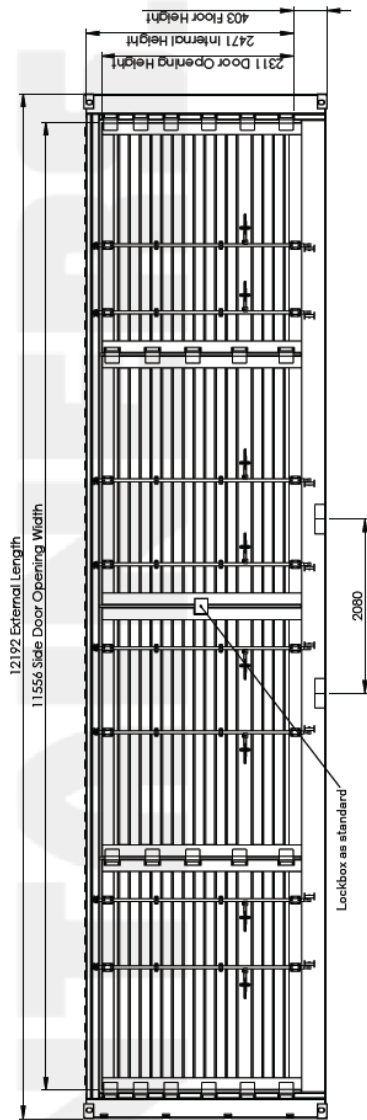

د ۴۰ فته یرخ خلاصدونکی اوچت کانتینر اوود یرخ لید

کانتینری ودانی

.....

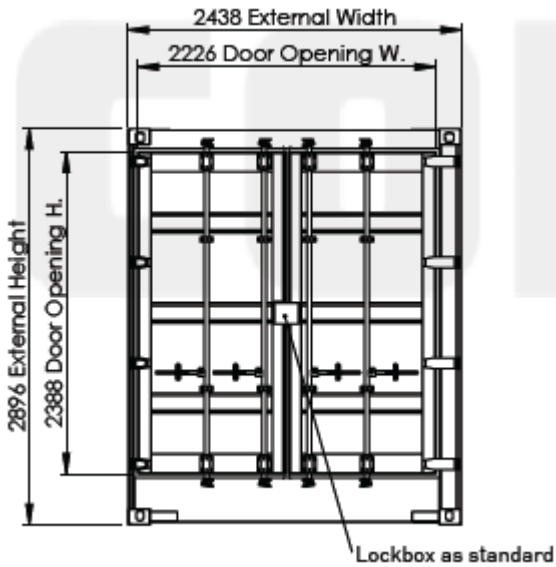

د ۴۰ فته ارخ خلاصېدونکي اوچت کانتینر دروازي ليد

Max. Gross Weight	30,480 KG	67,200 LBS
Tare Weight	6,580 KG	14,510 LBS
Max. Payload	23,900 KG	52,690 LBS
Cubic Capacity	68.0 m ³	2,401 ft ³
Floor Area	27.5 m ²	296 ft ²

د ۴۰ فته ارخ خلاصېدونکي اوچت کانتینر جدول

کانتینری ودانی

۴۰.۱۹ فته ستندرد کانتینر (Standard container):

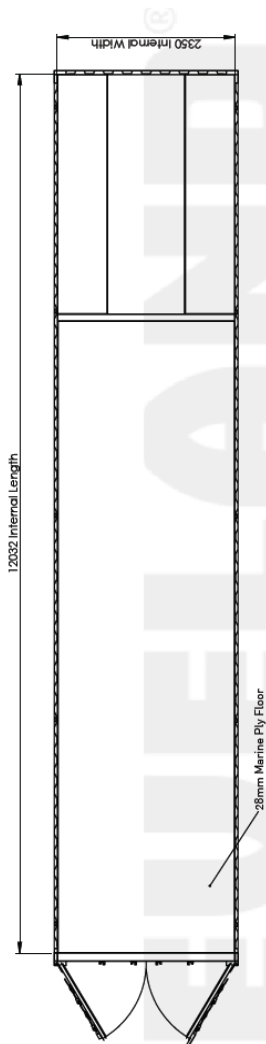

د ۴۰ فته ستندرد کانتینر پلان

کانتینری ودانی

.....

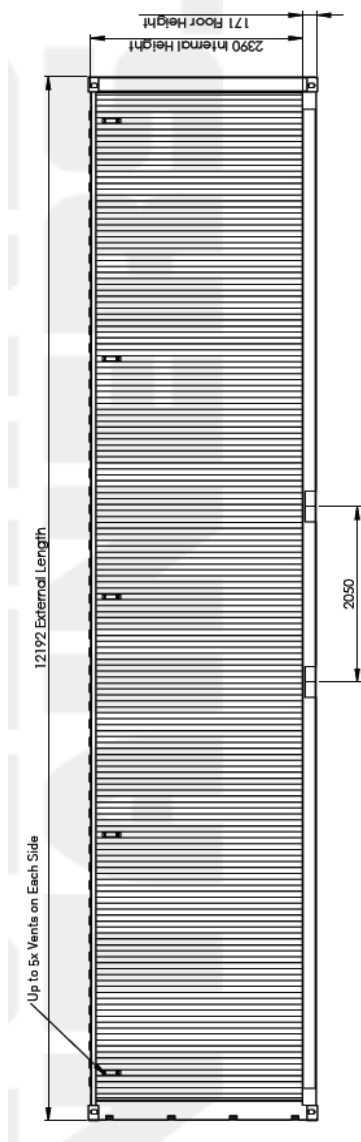

د ۴۰ فته ستندرد کانتینر اوږد اړخ لید

کانتینری ودانی

.....

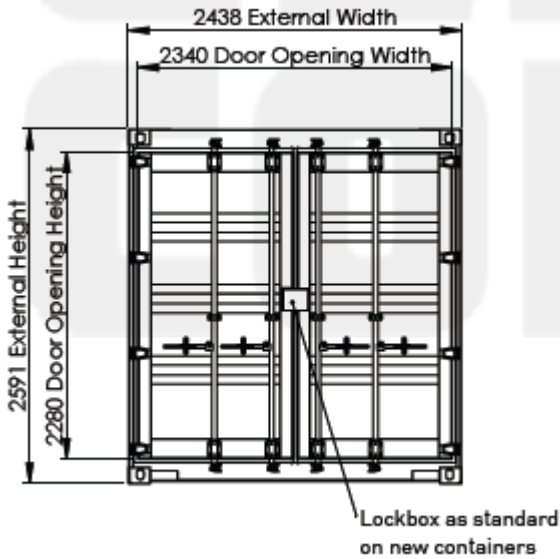

د ۴۰ فته ستندرد کانتینر دروازی لید

Max. Gross Weight	30,480 KG	67,200 LBS
Tare Weight	3,640 KG	8,025 LBS
Max. Payload	26,840 KG	59,175 LBS
Cubic Capacity	67.6 m ³	2,386 ft ³
Floor Area	28.3 m ²	305 ft ²

د ۴۰ فته ستندرد کانتینر جدول

کانتینری ودانی

.....

۴۰.۲۰ فته ستندرد سر خلاصېدونکی کانتینر
:(Standard open top container)

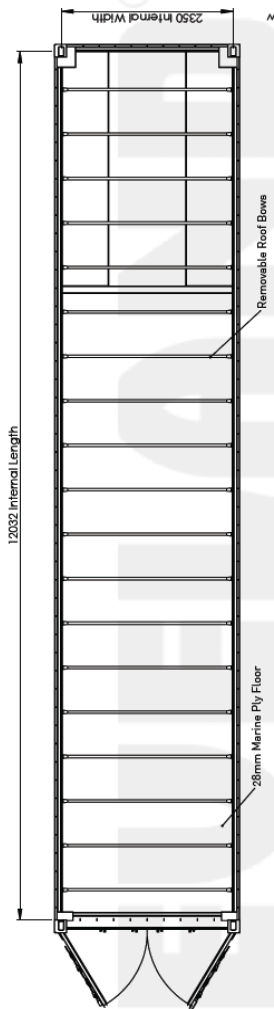

د ۴۰ فته ستندرد سر خلاصېدونکي کانتینر پلان

کانتینري ودانی

.....

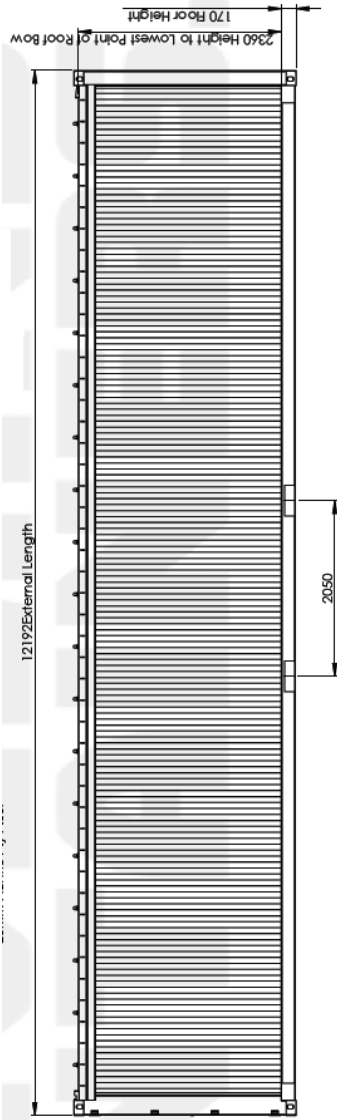

د ۴۰ فته ستندرد سر خلاصېدونکي کانتینر اوږد اړخ لید

کانتینري ودانی

.....

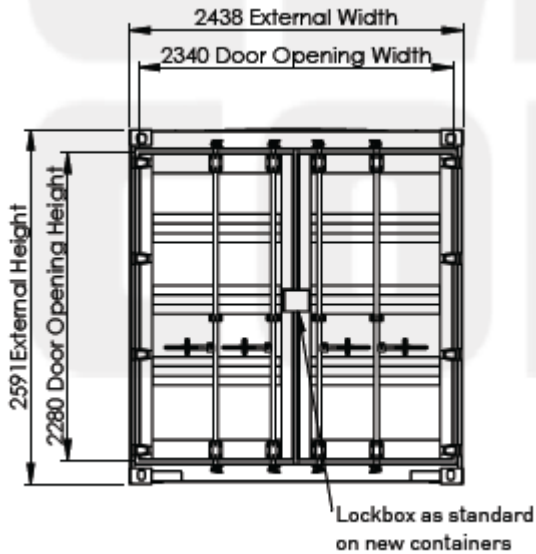

د ۴۰ فته ستندرد سر خلاصېدونکي کانتینر دروازی لید

Max. Gross Weight	30,480 KG	67,200 LBS
Tare Weight	3,810 KG	8,400 LBS
Max. Payload	26,670 KG	58,797 LBS
Cubic Capacity	66.7 m ³	2,355 ft ³
Floor Area	28.3 m ²	305 ft ²

د ۴۰ فته ستندرد سر خلاصېدونکي کانتینر جدول

کانتینري ودانی

.....

۴۰.۲۱ فته ستندرد تونلي کانتینر

:(Standard tunnel container)

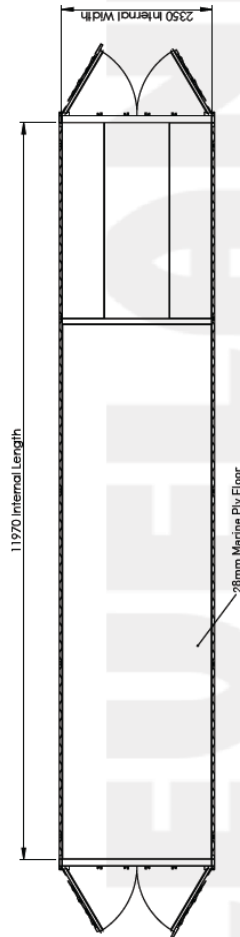

۴۰.د فته ستندرد تونلي کانتینر پلان

کانتینری ودانی

.....

پلان کانتینر ۴۰ فٹ استاندارد تونلی

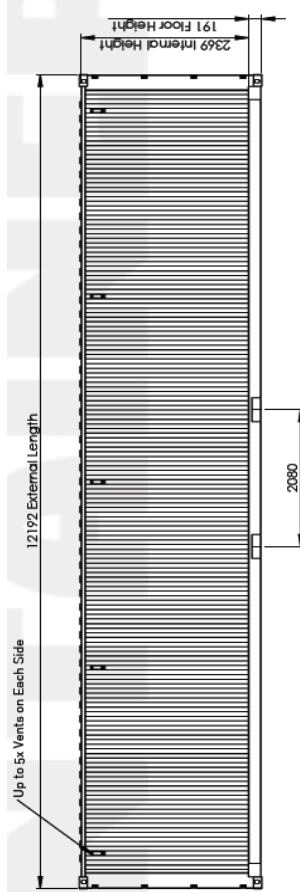

د ۴۰ فته استاندارد تونلي کانتینر اوږد اړخ لید

کانتینرې ودانۍ

.....

Max. Gross Weight	30,480 KG	67,200 LBS
Tare Weight	3,950 KG	8,708 LBS
Max. Payload	26,530 KG	58,492 LBS
Cubic Capacity	66.6 m ³	2,352 ft ³
Floor Area	28.1 m ²	302 ft ²

د ۴۰ فټه سټنډرډ ټولني کانتینر جدول

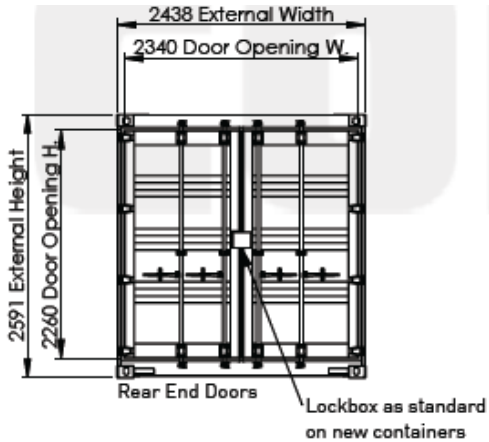

د ۴۰ فټه سټنډرډ ټولني کانتینر شا (څټ) دروازي لید

کانتینری ودانی

.....

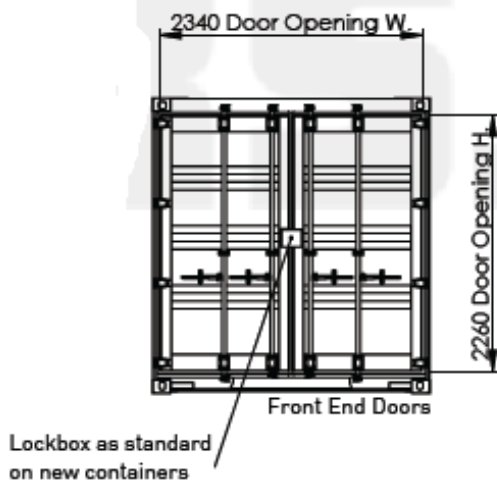

د ۴۰ فته ستندرد تونلي کانتینر دروازی لید

کانتینری ودانی

.....

۲۲. ۴۵ فته اوچت کانتینر (High cub container):

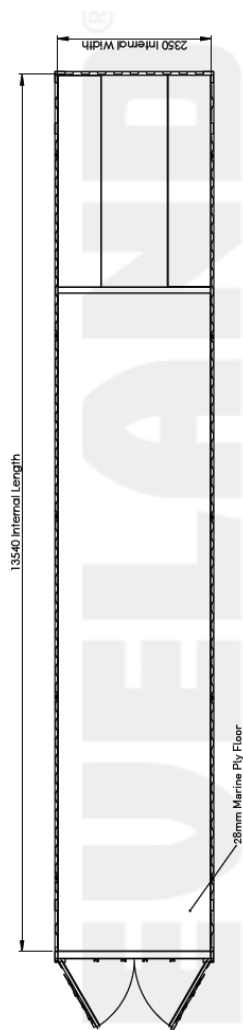

د ۴۵ فته اوچت کانتینر پلان

کانتینری ودانی

.....

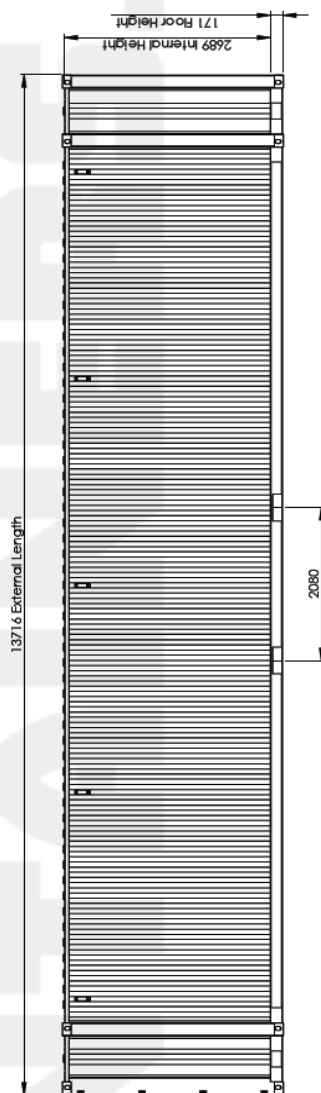

د ۴۵ فته اوچت کانتینر اوږد اړخ لید

کانتینری ودانی

.....

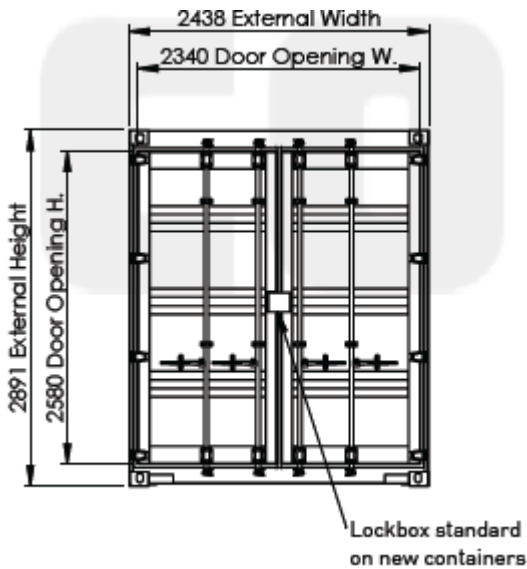

د ۴۵ فته اوجت کانتینر دروازی لید

Max. Gross Weight	32,500 KG	71,650 LBS
Tare Weight	3,830 KG	8,444 LBS
Max. Payload	28,670 KG	63,207 LBS
Cubic Capacity	76 m ³	2,683 ft ³
Floor Area	31.8 m ²	342 ft ²

د ۴۵ فته اوجت کانتینر جدول

کانتینری ودانی

.....

۲۳. ۴۵ فته ستندرد کانتینر (Standard container):

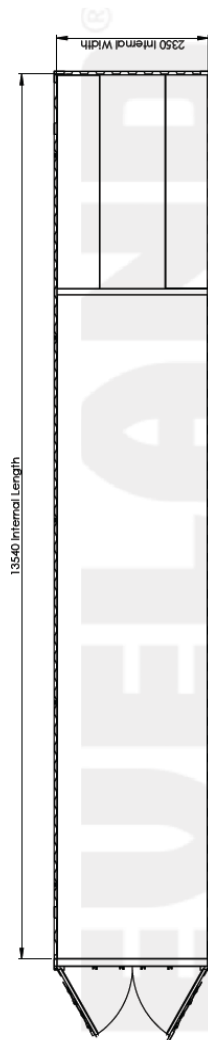

د ۴۵ فته ستندرد کانتینر پلان

کانتینری ودانی

.....

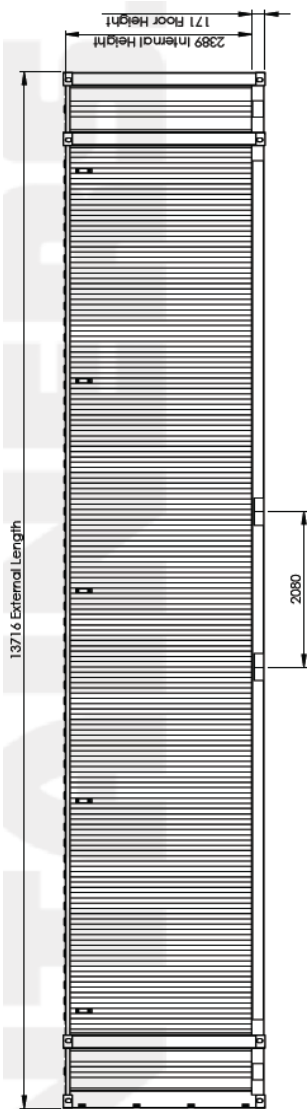

د ۴۵ فته ستندرد کانتینر اوږد اړخ لید

کانتینری ودانی

.....

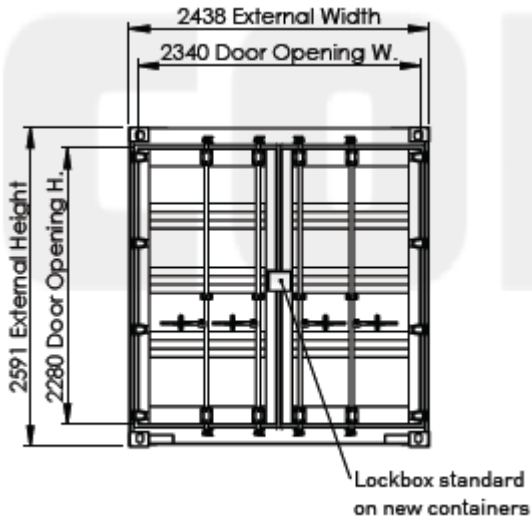

د ۴۵ فته ستندرد کانتینر دروازی لید

Max. Gross Weight	32,500 KG	71,650 LBS
Tare Weight	3,830 KG	8,444 LBS
Max. Payload	28,670 KG	63,207 LBS
Cubic Capacity	76 m ³	2,683 ft ³
Floor Area	31.8 m ²	342 ft ²

د ۴۵ فته ستندرد کانتینر جدول

کانتینری ودانی

.....

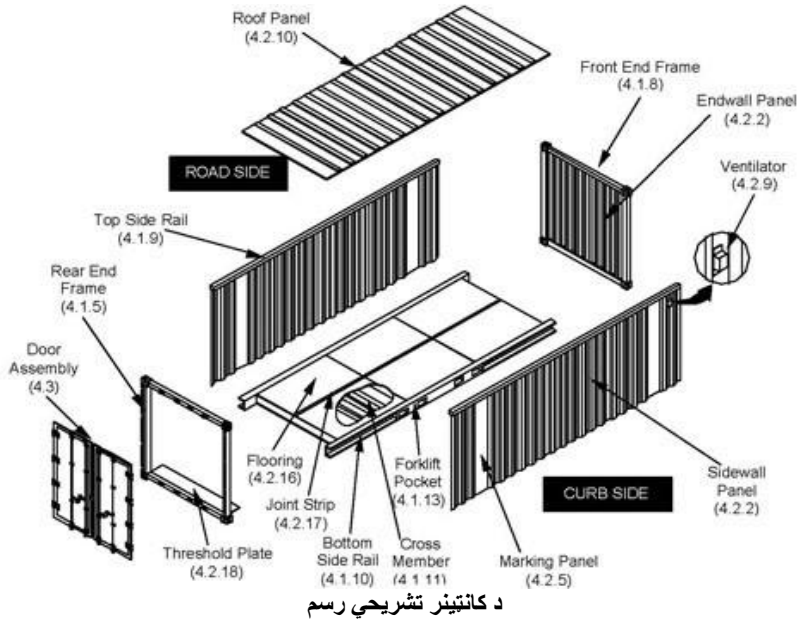

کانتینري ودانی

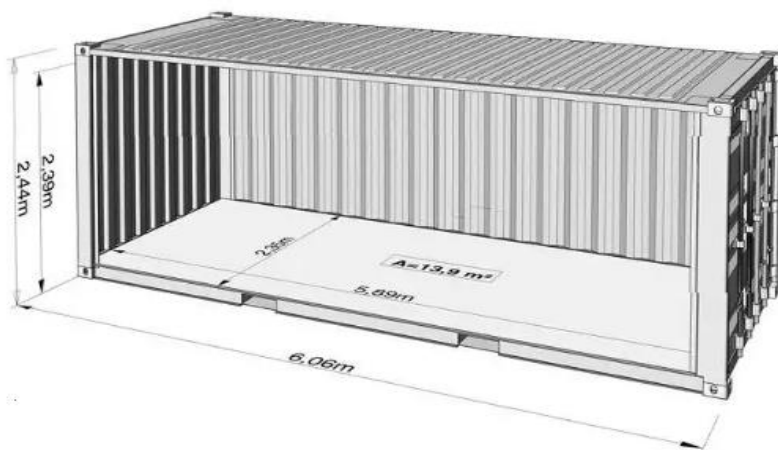

د کانتینر تشریحی رسم

کانتینری ودانی

.....



د کانتینر لیدونه

کانتینری ودانی

.....

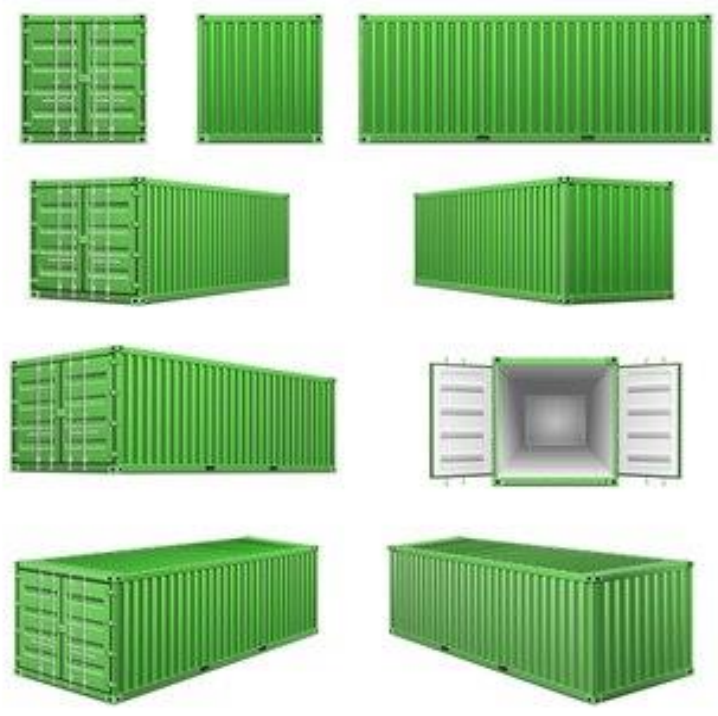

د کانتینر لیدونه

کانتینري ودانی

.....

د کانتینر پورته کول (Container lifting):

کانتینرونه د اړتیا سره سم له یوه ځای څخه بل ځای ته په بېلا بېلو لارو او میتودونو لېږدول کېږي.

د اړونده ټیکنالوژۍ په پام کې نیولو سره او په خوندي ډول د دې لېږد له پاره باید په اغیزمنه توګه هڅې وشي.



د ۲۰ فټه کانتینر پورته کونې انځور

کانتینري ودانی

.....

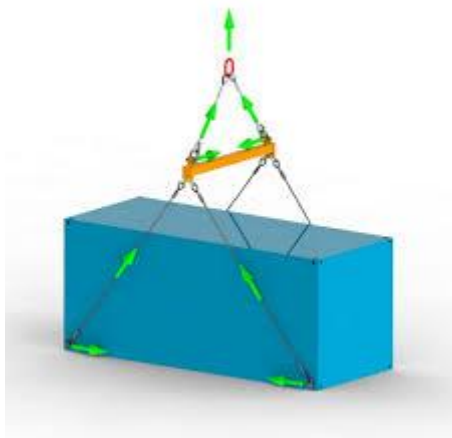

د ۲۰ فته کانتینر پورته کونی انخور

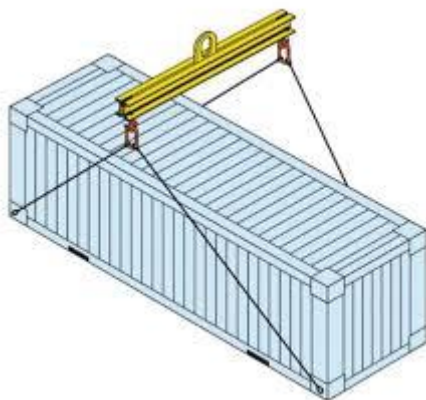

د ۲۰ فته کانتینر پورته کونی انخور

کانتینری ودانی

.....



د ۲۰ فته کانتینر پورته کونی انخور

کانتینری ودانی

.....

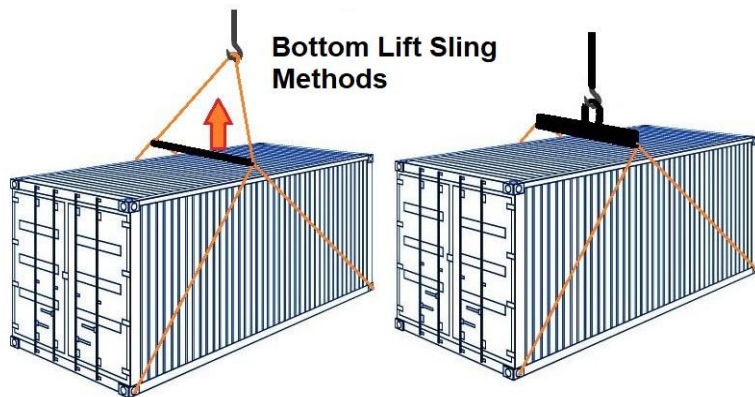

د ۲۰ فته کانتینر پورته کونی انخور

کانتینري ودانی

.....



د ۲۰ فته کانتینر پورته کونی انخور

کانتینري ودانی

.....

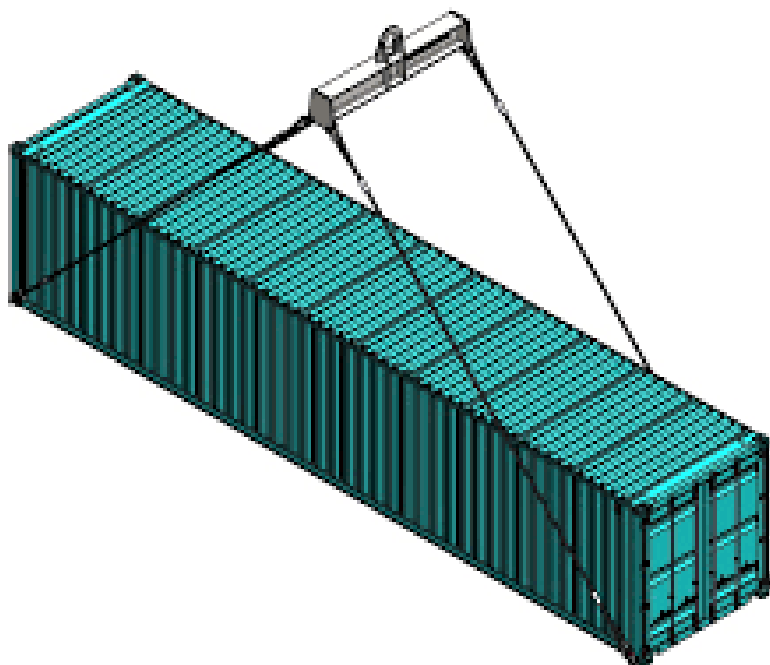

د ۴۰ فته کانتینر پورته کونې انځور

كانتینري ودانی

.....

Configuration for lifting EMPTY containers only.
Configuración para elevación SÓLO de contenedores VACÍOS.

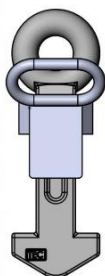
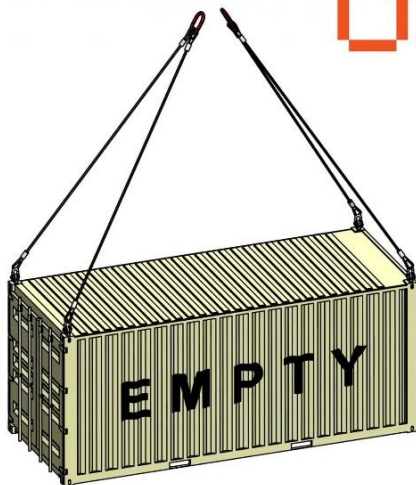

GE-11

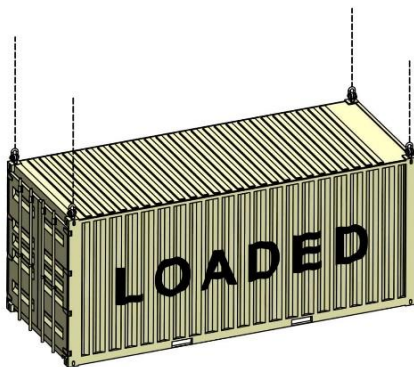

Configuration for lifting LOADED containers (UP TO 60t)
Configuración para elevación de contenedores CARGADOS (hasta 60t)

د ۲۰ فته كانتینر پورته کونی انخور

کانتینری ودانی

.....

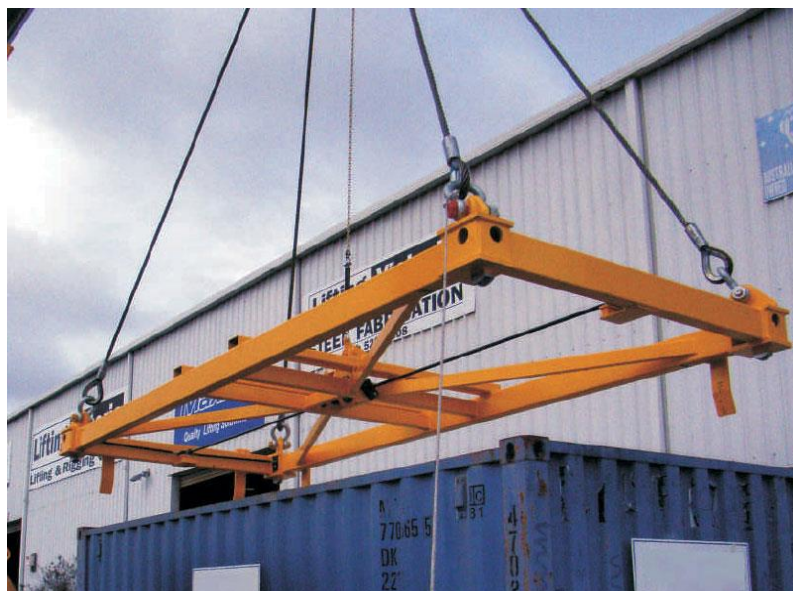

د ۲۰ فته کانتینر پورته کونی انخور



د ۲۰ فته کانتینر پورته کونی انخور

کانتینري ودانی

.....



د ۲۰ فته کانتینر پورته کوني انخور

كانتینري ودانی

.....



د ۲۰ فته كانتینر پورته کونی انخور

کانتینري ودانی

.....



د ۲۰ فته کانتینر پورته کونی انخور



د ۲۰ فته کانتینر پورته کونی انخور

کانتینري ودانی

.....



د ۲۰ فته کانتینر پورته کونی او لپرد انخور



د ۲۰ فته کانتینر پورته کونی او لپرد انخور

کانتینری ودانی

.....



د کانتینر پورته کونی انخوړ



د کانتینر پورته کونی انخوړ

کانتینری ودانی

.....



د کانتینر پورته کونی انځور

کانتینری ودانی

.....

د کانتینرونو لپړد (Moving containers)



د کانتینر د لپړد انځور په ساده بڼه

کانتینری ودانی

.....



د فارك لفتب انخور

کانتینری ودانی

.....



د کانتینر د لپړد انځور په متوسطه بڼه

کانتینري ودانی

.....



د کانتینر د لیږد انځور په عصري بڼه

کانتینري ودانی

.....



د کانتینر د لبرد انخورد فارک لفت په ذریعه

کانتینری ودانی

.....



د کانتینر د لیږد انځور د فارک لفت په ذریعه

کانتینری ودانی

.....



د کانتینر د لیبرد انخور د فارک لفت په ذریعه

کانتینري ودانی

.....

فلټ پک کانتینرونه (Flat pack containers)

یو فلټ پک کانتینر چې د بسته شوي کانتینر یا فلټ پیک په نوم هم پیژندل کېږي، معمولا د اسانه بار وړلو له پاره په بسته شوي او جلا شوي شکل کې سپارل کېږي.

دا کانتینرونه معمولا د فلزي یا فولادو څخه جوړ شوي او د مختلفو موخو لکه ذخیره کولو، دفترونو، کور یا سوداگریزو موخو له پاره کارول کېدی شي.

د قراردادیانو له پاره د لاسرسي محدود ځایونو کې ذخیره کول، د هرې سوداگریزي اندازې یا د باغ شید د بدیل په توګه د پلور له پاره د فلټ پک کانتینرونو، فلټ پیک پلورنځیو او کیمیاوي پیک پلورنځیو لری وړاندې کوي.

دا فلټ پیک کانتینرونه د کوچني سوداګری له پاره مثالي دي چېرې چې د موټرو لاسرسي محدود دی، مور ډیری لوی قراردادیانو ته هم د سایټ ذخیره کولو حلونو سره په ځایونو کې لکه څو منزله او د ځمکې لاندې موټر پارکونه چمتو کړي دي.

کله چې زموږ د فلټ پیک کببینونو او ماسټر تشنابونو سره په ګډه کارول کېږي، قراردادیان کولی شي د قانون له مخې د دوی ټولې اسانتیاوي پوره کړي.

د فلټ پیک ذخیره کولو کانتینرونه د فولادو د باغ شیدونو په توګه هم غوره دي، د لرګیو شیدونو له پاره یوه دوامدار او د ساتنې څخه پاک بدیل دی.

کانتینري ودانی

.....

د پورټ ایبل ځای هم یو له یوازینی عرضه کونکو څخه دی چې دا واحدونه د کرایي او اجارې له پاره وړاندیز کوي.

۱. فلټ پک کانتینر ۲ په ۲ مترو کې (Flat pack container):

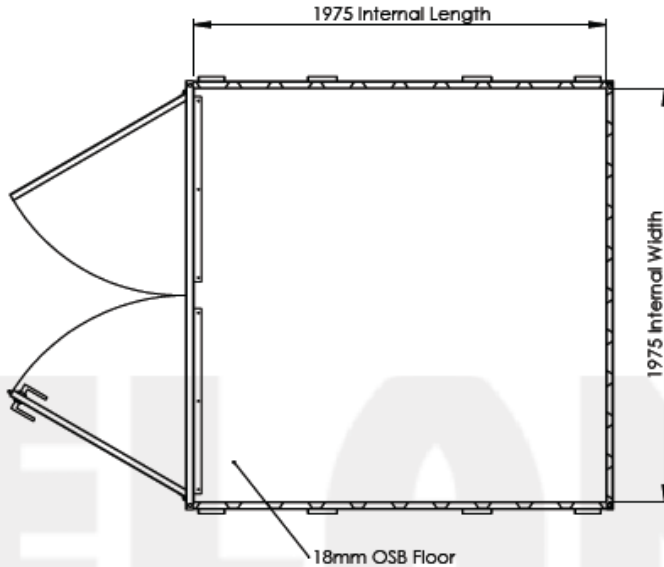

د فلټ پک کانتینر پلان ۲ په ۲ مترو کې

کانتینري ودانی

.....

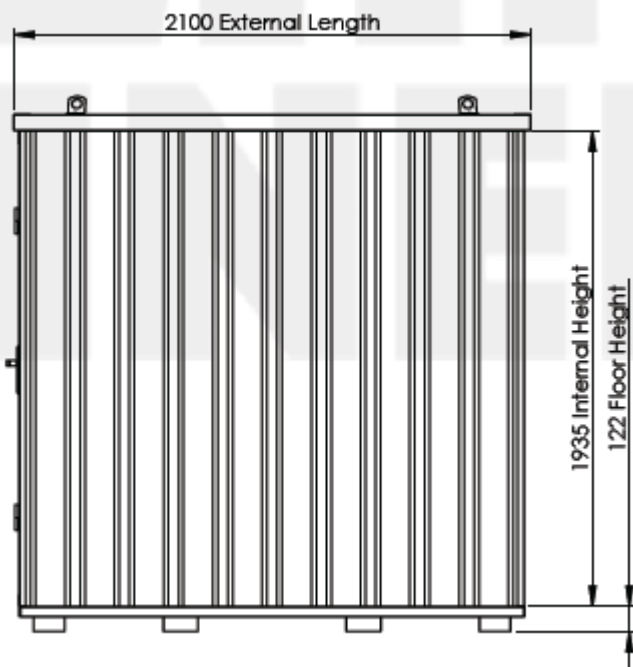

د فلت پک کانتینر ۲ په ۲ مترو کې، اړخ لید

کانتینری ودانی

.....

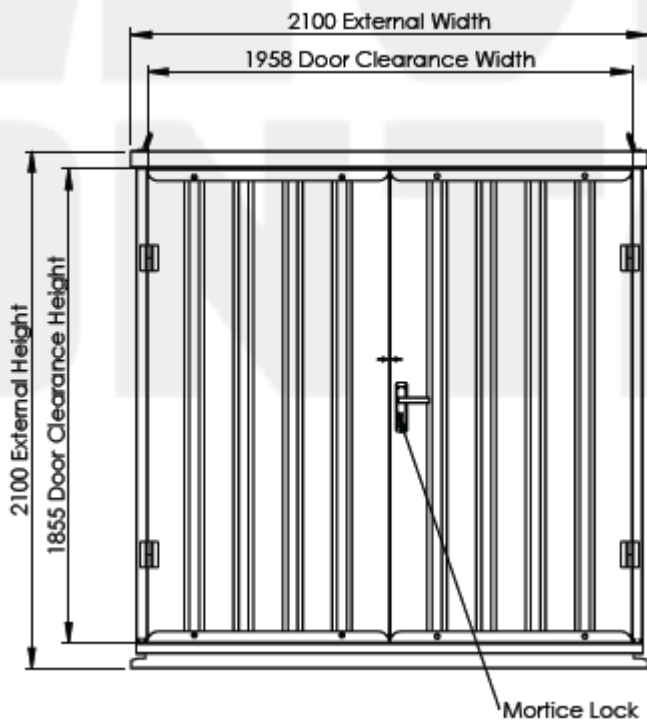

د فلت پک کانتینر ۲په۲ مترو کی، دروازی لید

Weight	290 KG
Max. Weight	500 KG/m ²
Cubic Capacity	5.4 m ³
Floor Area	3.9 m ²

د فلت پک کانتینر ۲په۲ مترو کی، جدول

کانتینری ودانی

۲. فلت پک کانتینر ۳ په ۲ متروکی (Flat pack container):

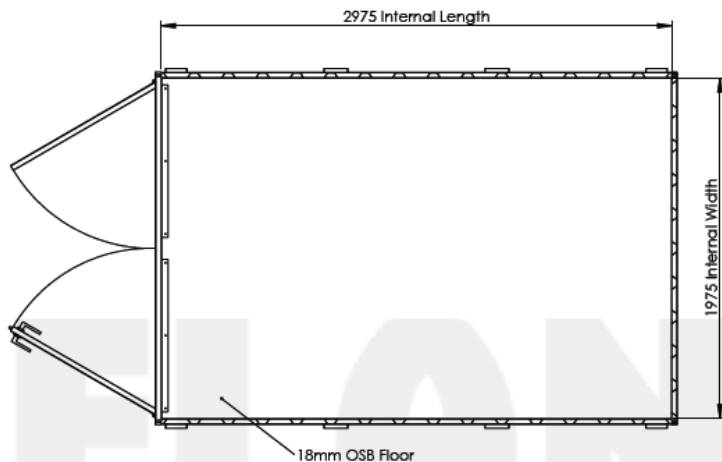

د فلت پک کانتینر ۳ په ۲ متروکی، پلان

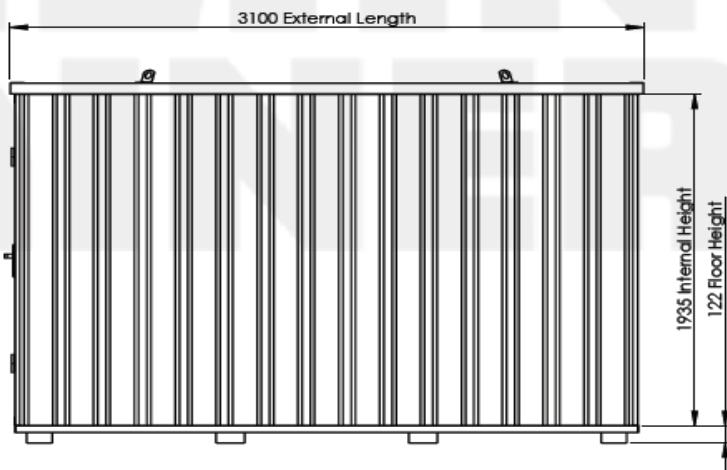

د فلت پک کانتینر ۳ په ۲ متروکی، اړخ لید

کانتینری ودانی

.....

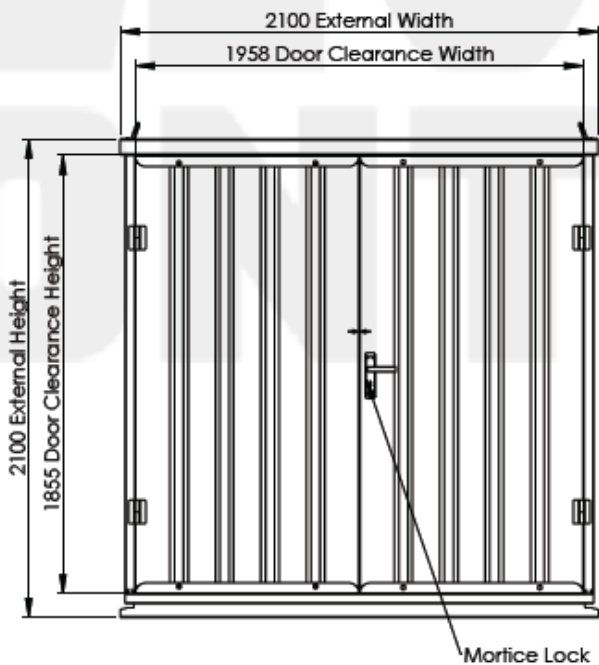

د فلت پک کانتینر ۳ په ۲ متروکی، دروازی لید

Weight	350 KG
Max. Weight	500 KG/m ²
Cubic Capacity	11.4 m ³
Floor Area	5.9 m ²

د فلت پک کانتینر ۳ په ۲ متروکی، جدول

کانتینری ودانی

.....

۳. فلت پک کانتینر ۴ په ۲ مترو کی (Flat pack container):

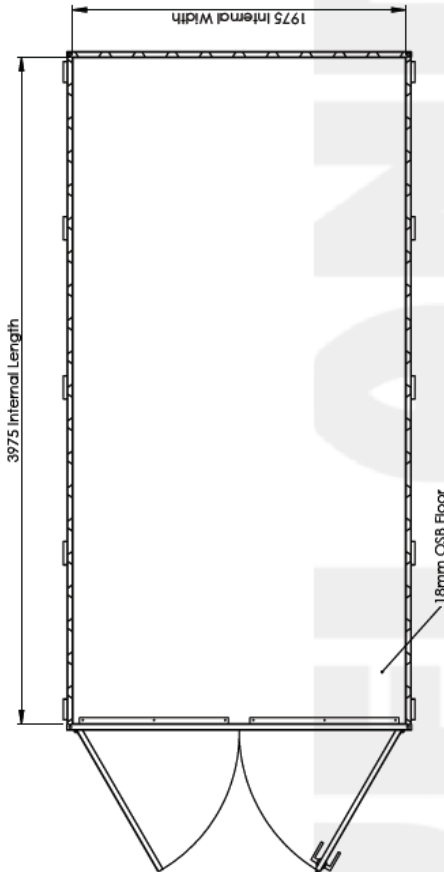

د فلت پک کانتینر ۴ په ۲ مترو کی، پلان

کانتینری ودانی

.....

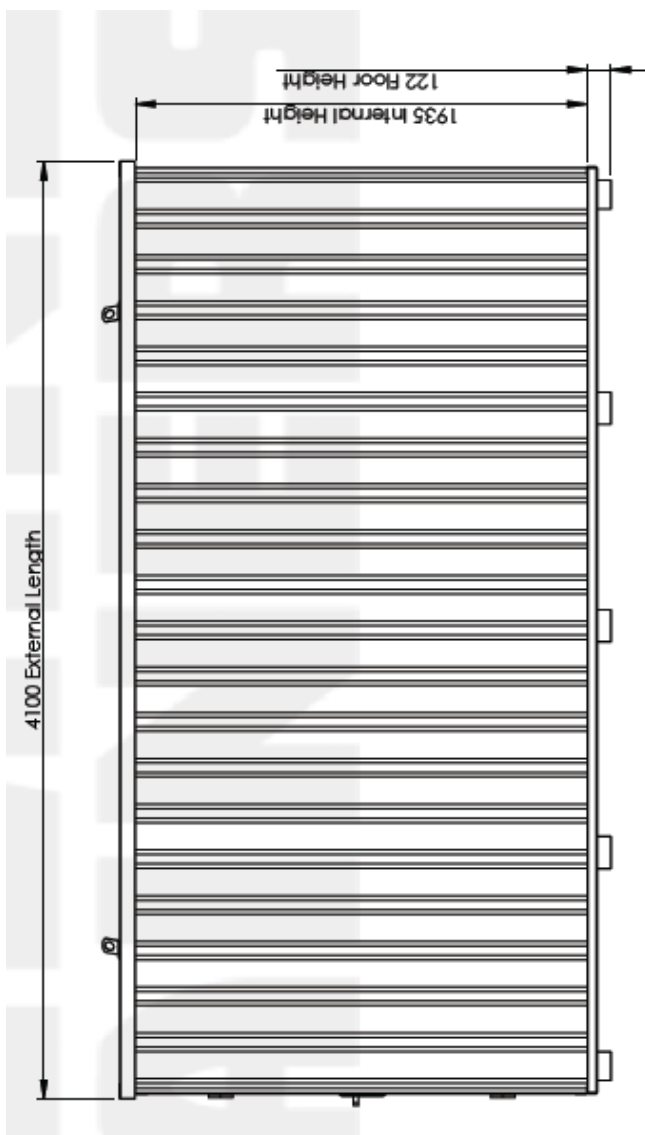

فلت پک کانتینر ۴ په ۲ مترو کې، اړخ لید

کانتینری ودانی

.....

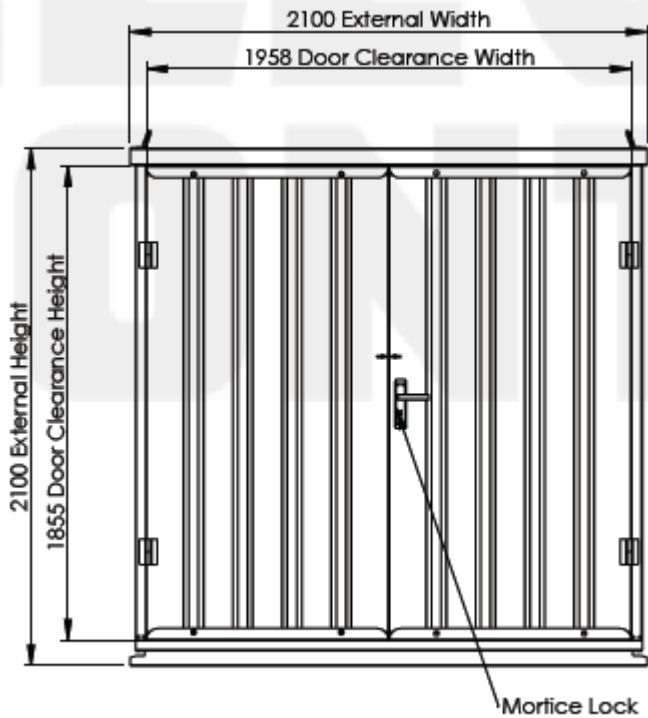

فلت پک کانتینر ۴ په ۲ مترو کی، دروازی لید

Weight	450 KG
Max. Weight	500 KG/m ²
Cubic Capacity	15.2 m ³
Floor Area	7.9 m ²

فلت پک کانتینر ۴ په ۲ مترو کی، جدول

کانتینری ودانی

.....

۴. فلت پک کانتینر ۵ په ۲ مترو کی (Flat pack container):

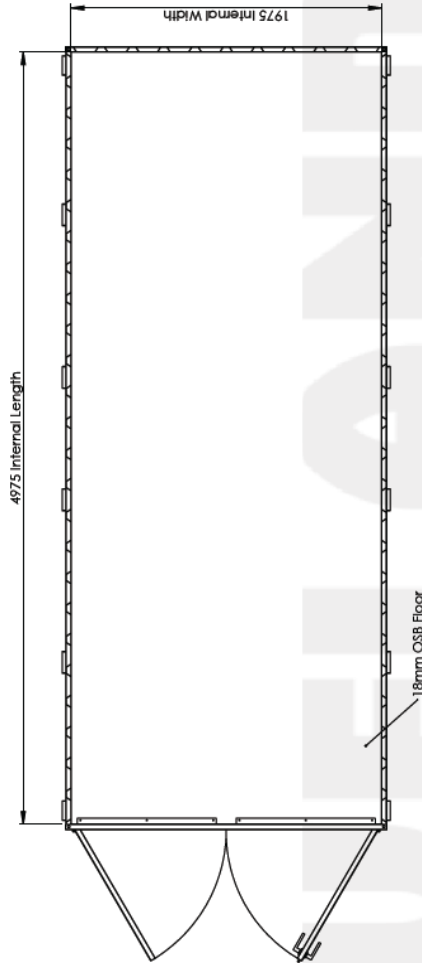

د فلت پک کانتینر ۵ په ۲ مترو کی، پلان

کانتینری ودانی

.....

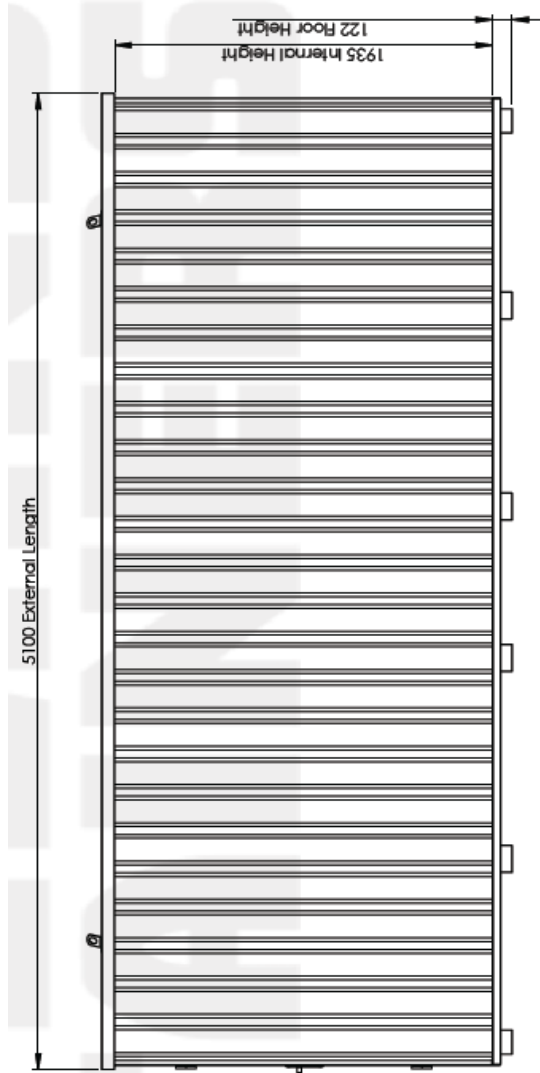

د فلت پک کانتینر ۵ په ۲ مترو کې، اوږد اړخ لید

کانتینری ودانی

.....

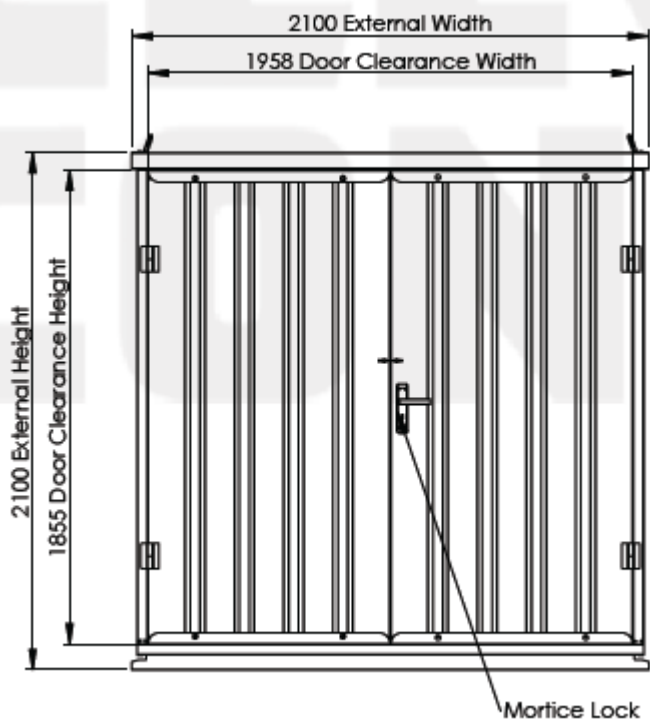

د فلت پک کانتینر ۵ په ۲ مترو کی، دروازی لید

Weight	600 KG
Max. Weight	500 KG/m ²
Cubic Capacity	19.0 m ³
Floor Area	9.8 m ²

د فلت پک کانتینر ۵ په ۲ مترو کی، جدول

کانتینری ودانی

۵. فلت پک کانتینر ۶ په ۲ مترو کی (Flat pack container):

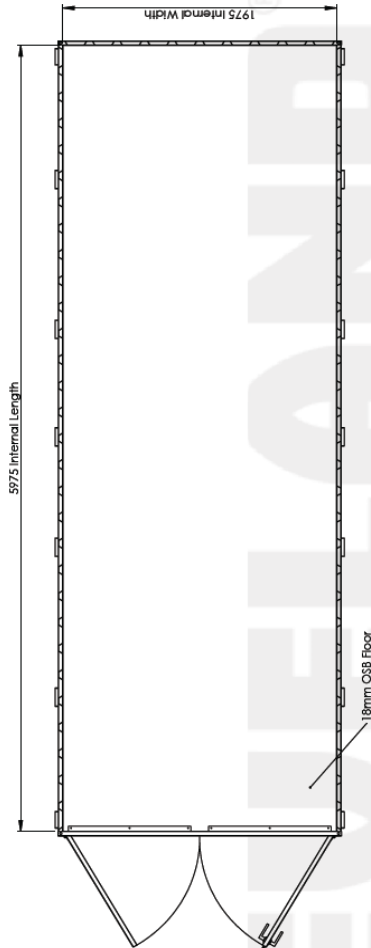

د فلت پک کانتینر ۶ په ۲ مترو کی، پلان

کانتینری ودانی

.....

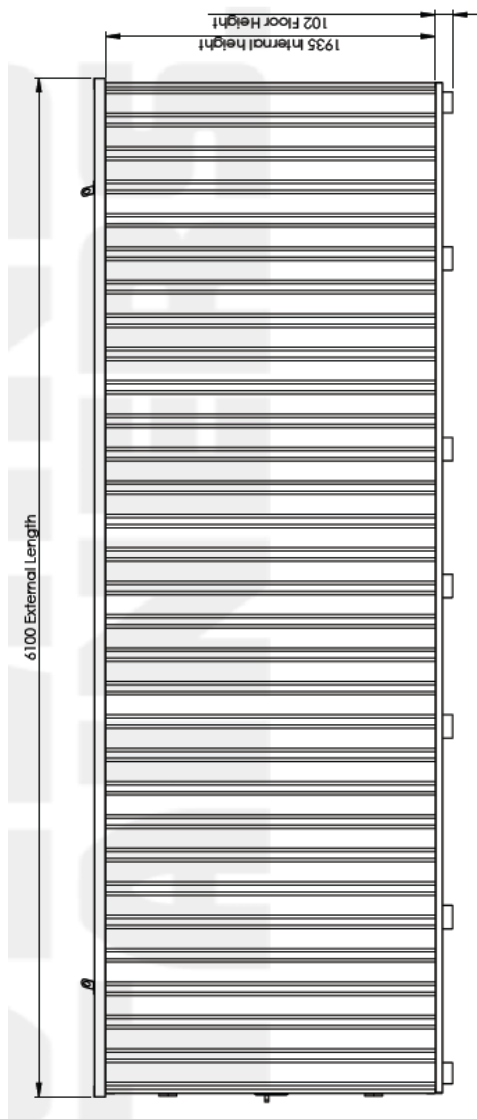

د فلت پک کانتینر ۶ په ۲ مترو کې، اړخ لید

کانتینری ودانی

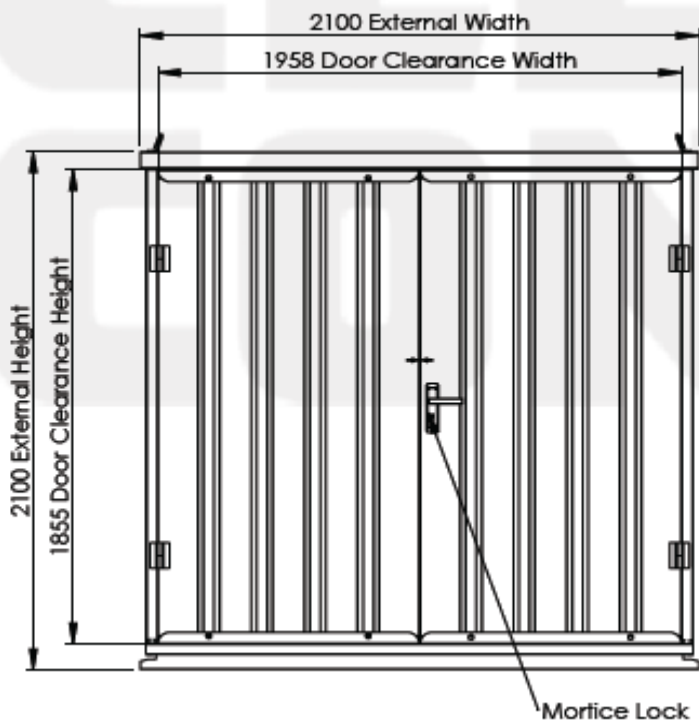

د فلت پک کانتینر ۶ په ۲ مترو کې، دروازې لید

Weight	700 KG
Max. Weight	500 KG/m ²
Cubic Capacity	22.8 m ³
Floor Area	11.8 m ²

د فلت پک کانتینر ۶ په ۲ مترو کې، جدول

کانتینری ودانی

.....



د فلت پک کانتینر دوی اړخیزه لید

کانتینری ودانی

.....



د فلټ پک کانتینر دوی اړخیزه لید



د فلټ پک کانتینر دوی اړخیزه لید

کانتینری ودانی

.....



د فلت پک کانتینرونو دوی اړخیزه لید



د فلت پک کانتینر دوی اړخیزه لید

کانتینری ودانی

.....



د فلت پک کانتینرونو دوی اړخیزه لید

کانتینری ودانی

.....



د فلت پک کانتینرونو کڅورو دوی اړخیزه لید



د فلت پک کانتینرونو کڅورو دوی اړخیزه لید

کانتینری ودانی

.....



د فلټ پک کانتینرونو کڅورو دوی اړخیزه لید

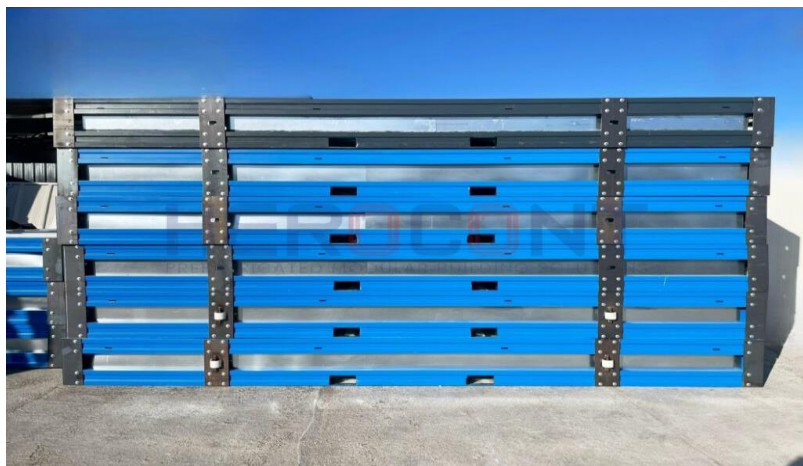

د فلټ پک کانتینرونو کڅورو دوی اړخیزه لید

کانتینری ودانی



د فلټ پک کانتینرونو کڅورو دوی اړخیزه لید



د فلټ پک کانتینرونو منټاژ دوی اړخیزه لید

کانتینری ودانی

.....



د فلت پک کانتینرونو مننار دوی اړخیزه لید

کانتینری ودانی

Size:

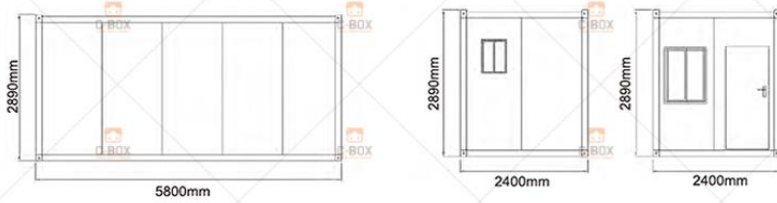

Installation:

4 Workers + 2 Hours = 1 House

Loading:

40HQ Load 6 Units (75mm Wall Panel)

40HQ Load 8 Units (50mm Wall Panel)



د فلت پک کانتینرونو مننار دوی اړخیزه لید

کانتینری ودانی

.....

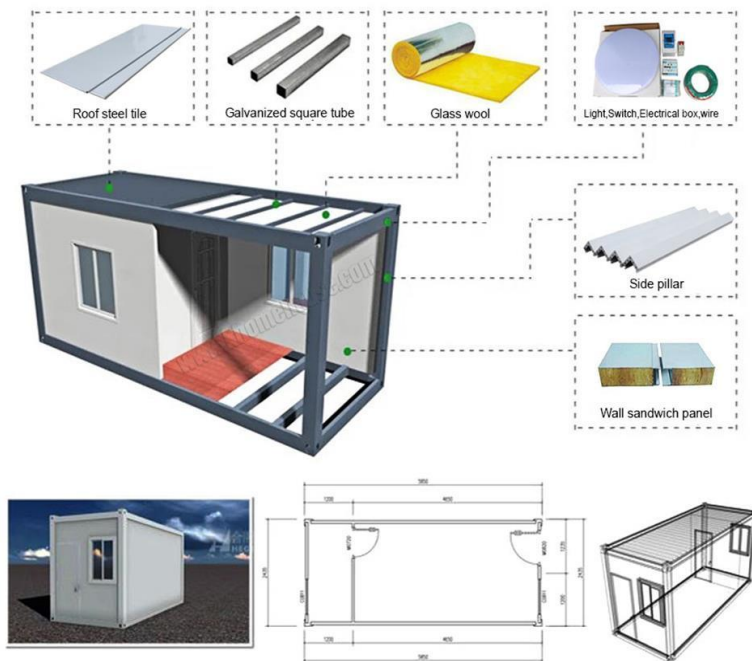

د فلت پک کانتینرونو منټاژ دوی اړخیزه لید

کانتینري ودانی

.....

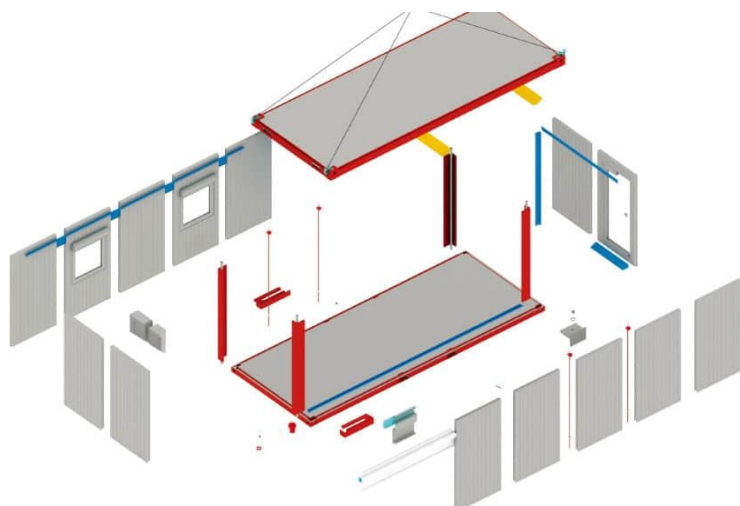

د فلب پک کانتینرونو د مننار تشریح

کانتینری ودانی



د فلټ پک کانتینرونو د منټاژ تشریح

کانتینري ودانی

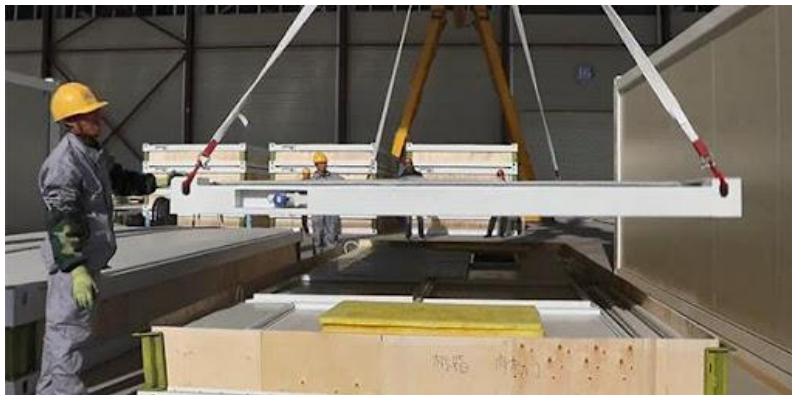

د فلت پک کانتینرونو د کڅورو انځور په فابریکی کی



د فلت پک کانتینرونو د کڅورو انځور په فابریکی کی

کانتینری ودانی

.....



د فلت پک کانتینرونو د کڅوړو انځور په فابریکی کی

کانتینری ودانی

.....



د فلت پک کانتینرونو د کڅوړو انځور په فابریکی کی

کانتینری ودانی

.....



د فلت پک کانتینرونو د کڅوړو انځور په فابریکې کې

کانتینري ودانی



د فلت پک کانتینرونو د کڅورو انځور په فابریکی کی

كانتینري ودانی

.....

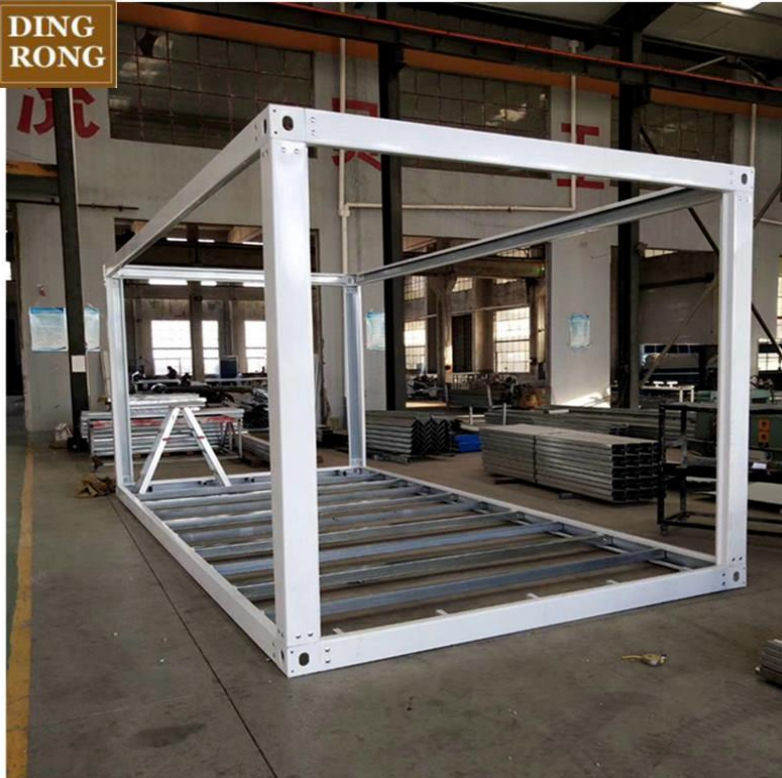

د فلت پک كانتینرونو انخوړ په فابریکې کې

کانتینری ودانی

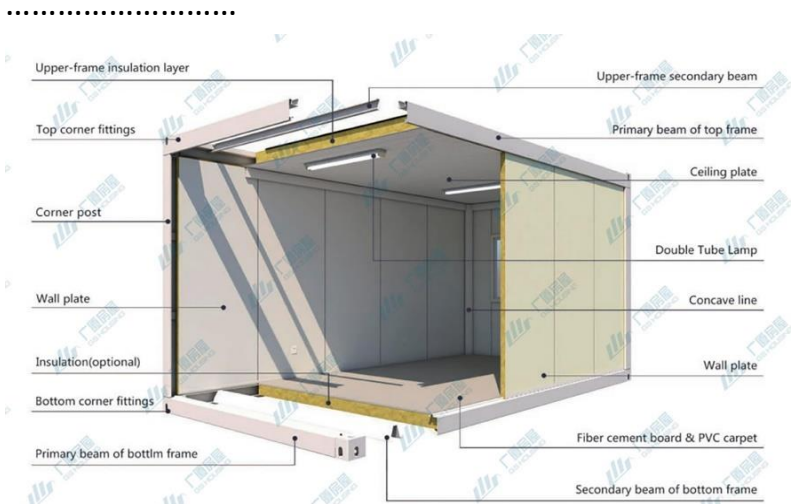

د فلت پک کانتینر تشریح انخور



د فلت پک کانتینرونو دوی پوره ودانی

کانتینری ودانی

.....



د فلت پک کانتینر ودانی

کانتینری ودانی

.....



د فلت پک کانتینر ودانی



د فلت پک کانتینر ودانی

کانتینری ودانی

.....

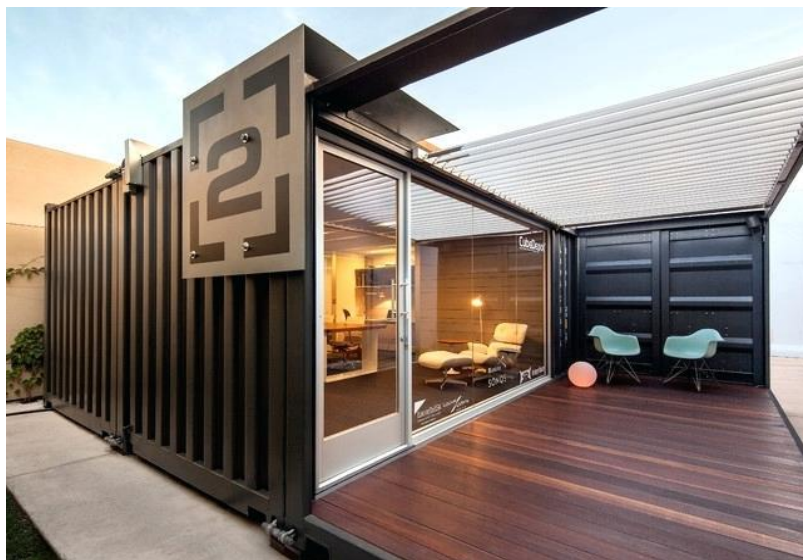

د فلت پک کانتینر ودانی

كانتینري ودانی

.....



د فلت پک كانتینر دوی پوری ودانی

کانتینري ودانی

.....

د جلا کېدو وړ کانتینرونه (Demountable):

د جلا کېدو وړ کانتینرونه چې د کښته کېدو وړ بار وړلو کانتینرونو په نوم هم پیژندل کېږي ، یوه ډول کانتینر دي چې په اسانۍ سره بار او راټول کېدی شي.

دوی ډیزاین شوي ترڅو د ځانگړي تجهیزاتو اړتیا پرته په گړندی او مؤثره توگه حرکت وکړي.



د جلا کېدو وړ کانتینر انځور

کانتینر و دانی



د جلا کېدو وړ کانتینر انځور

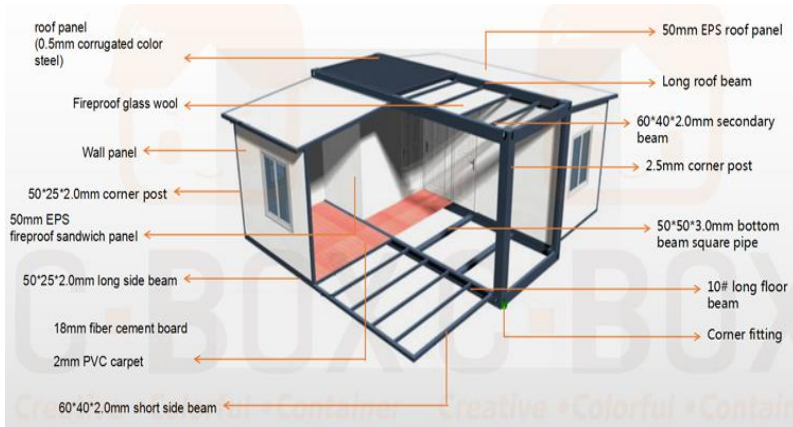

د جلا کېدو وړ کانتینر تشریح انځور

کانتینری ودانی

.....

MAIN STEEL STRUCTURE

12 YEARS EXPERIENCE

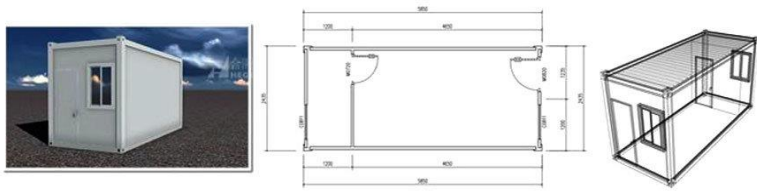
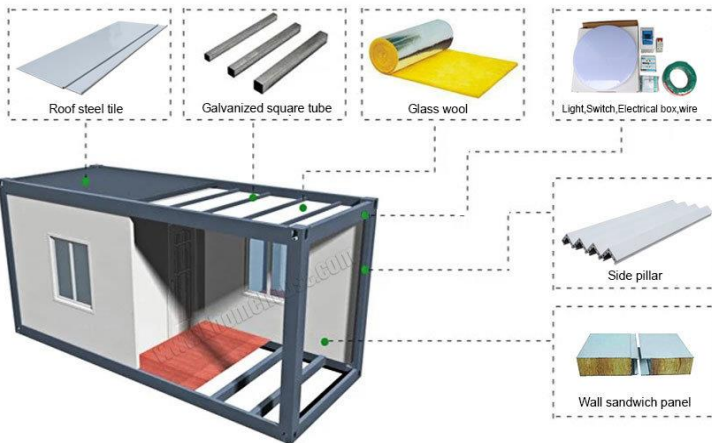

د جلا کېدو وړ کانتینر تشریح انځور

کانتینري ودانی

.....

د تخنیکي نوښت تولید:

Technology innovation manufacturing (TIM)



د تی آی ام فابریکي انځور



د تی آی ام فابریکي دپوال انځور

کانتینري ودانی

.....



د تی آی ام فابریکې دېوال او دروازې انځور

لنډه پیژندنه:

په ۲۰۰۲ کې، د TIM نړیوال شرکت، د سیمې په هیوادونو کې د لومړۍ فابریکې په توګه، مخکې جوړ شوي فلزي ودانۍ، څو پوړیزه فلزي ودانۍ، کانکسونه، د استوګنې کانتینر ودانۍ، دفترونه، تشنابونه (شاورونه)، حمامونه، پخلنځی، کانتینونه، ذخیره کول، د سپیټیک ټانک، د راډیو سټیشن، د پخلنځي لوبڼې، د هوا د نلونو، فلزي دروازې، فلزي هنګرونه، سلنډر او څلور اړخي فلزي ټانکونه، د اوبو زیرمې، او داسې نور.

دغه فابریکه د کابل ښار د پلچرخي صنعتي پارک په سیمه کې موقعیت لري چې په کال کې یې د پنځوس زره ټنو فلزاتو د کارولو ظرفیت درلود.

کانتینري ودانی

.....
د کلني توليدي ظرفيت سربيره، د TIM فابريکي په بيلابيلو سکتورونو کې يو شمير افغان کارگران هم روزلي چې د نوي ټيکنالوژۍ او محصولاتو څخه کار واخلي، چې په هغه وخت کې توليتال ۸۵۴ کسان وو.

TIM د توليد له پيل راهيسي د نړيوالو پيرودونکو پام ځانته اړولی، چې نومونه يې په لاندې ډول دي:

د متحده ايالاتو اردو، ايساف، د آلمان پوځ، اروپايي پوليس، د ترکيې پوځ، ملگري ملتونه، USAID، GTZ، Dyncorp، Lewis، BCC، Sairam Group، Pearl، ZMD، Berger Group، سپريم او داسې نور.



د تی آی ام د فابريکي لمړنی انځور

کانتینری ودانی

.....



د تی آی ام د فابریکی انخوړ



د تی آی ام د فابریکی انخوړ

کانتینري ودانی

.....

د TIM فابریکی له خوا تولید شوي کانتینرونه:

د ډیزاین پیل:

د دې فابریکی ډیزاین په ۲۰۰۲ کې د ترکیې په تخنیکي څانګه (TIM-International) کې پیل شو.

مخکې له دې چې ډیزاین پیل کړم، ما خپل ځان د فابریکی دننه د ماشینونو د تولید او تولید اسانتیاو سره آشنا کړ، لکه:

د خیمې د اوسپنې د پرې کولو یا پرې کولو ماشین، تر ۱۴ ملي مترو پورې تور فلزات، نکل، د ټولو درې ډوله فلزاتو کات (قات) کول، د درې ډوله فلزاتو ویلډینګ، د الکترو سټیټیک پوډر کوټینګ او عصري ماشینونه، پیژندل شوی بریښنايي سیستم، جزراتور او وینټیلیټر سیستم.

ما د فابریکی د ټیم له مشر، د هر موټر د ماسټر کارګرانو یا میخانیکونو سره څو ناستي درلودې.

ما هغه ډیزاین شوي پلانونه مطالعه کړل چې پخوا په ترکیه کې ډیزاین شوي وو او د موجوده ماشینونو په نوي تولید کې د بدلون احتمال هم وڅیړم.

ما هڅه وکړه چې د انجینری ډیزاین ډیپارټمنټ کې د معمارۍ امکاناتو څخه اعظمي ګټه پورته کړم.

کانتینر و دانی

.....

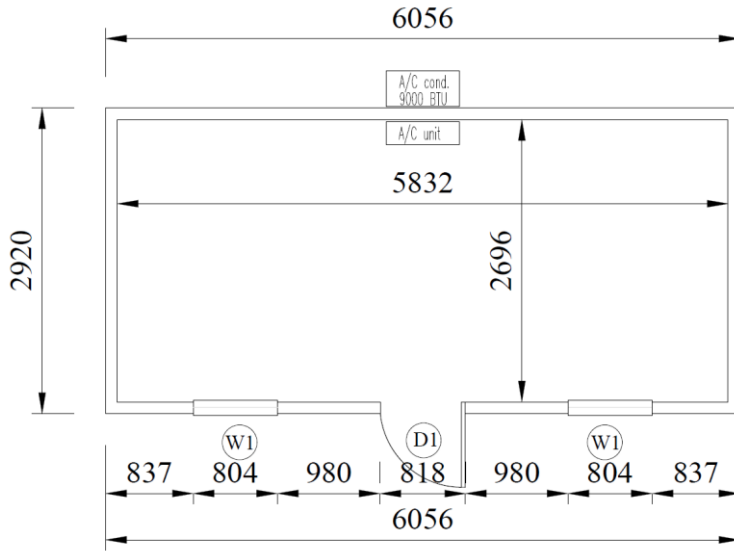

د تی آی ام د کانتینر پلان

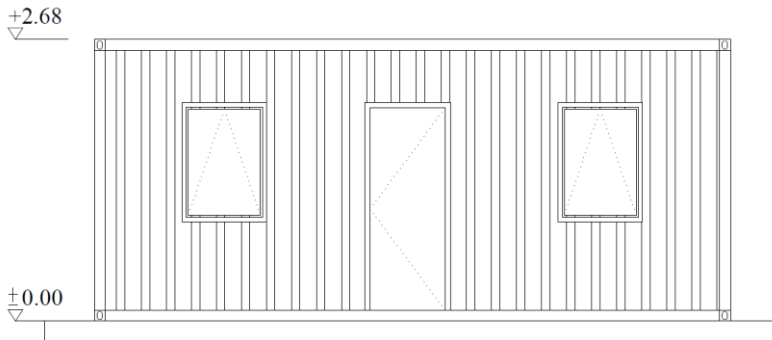

د تی آی ام د کانتینر اوږد اړخ لید

کانتینری ودانی

+2.68

+0.00

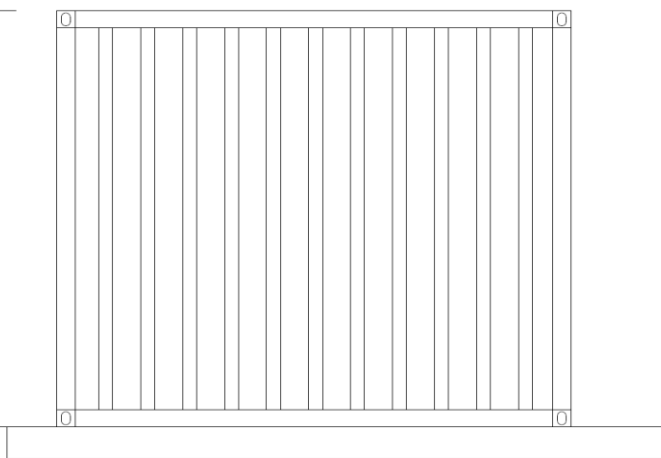

د تی آی ام د کانتینر شالید

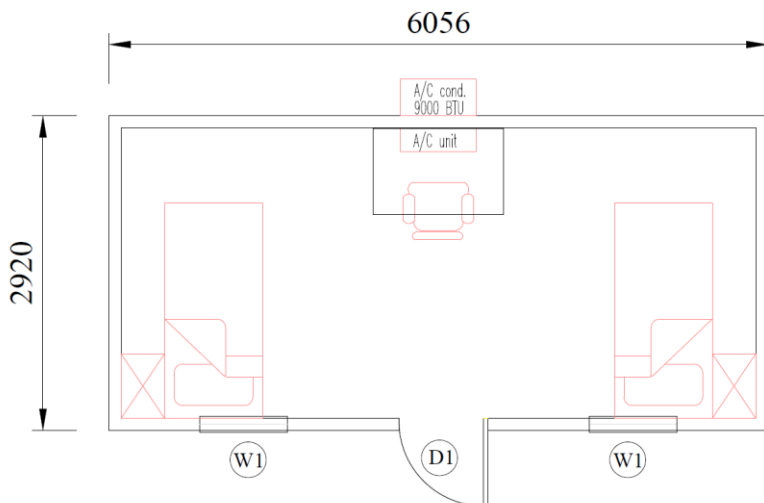

د تی آی ام د کانتینر فرنیچر پلان

کانتینری ودانی

.....

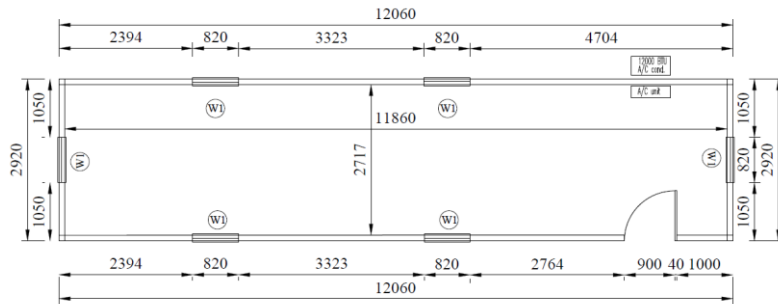

د تی آی ام د کانتینر پلان

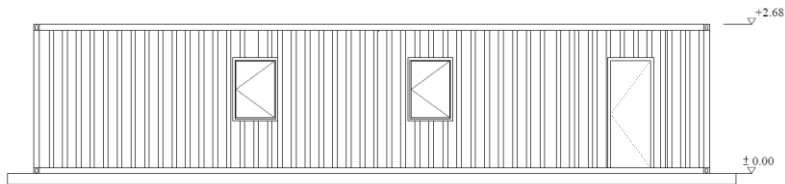

د تی آی ام د کانتینر اوږد اړخ لید

کانتینری ودانی

.....

+2.68

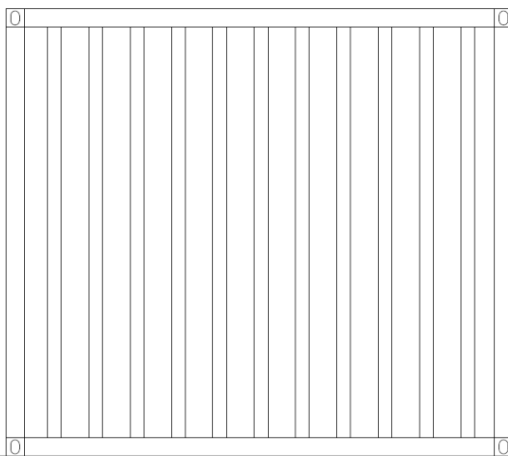

+0.00



+2.68

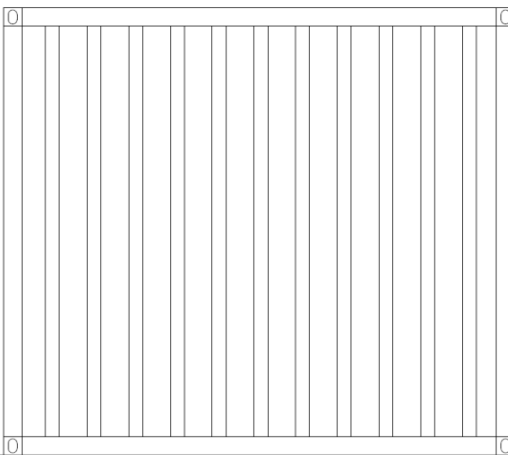

+0.00



د تی آی ام د کانتینر لیدونه

کانتینری ودانی

.....

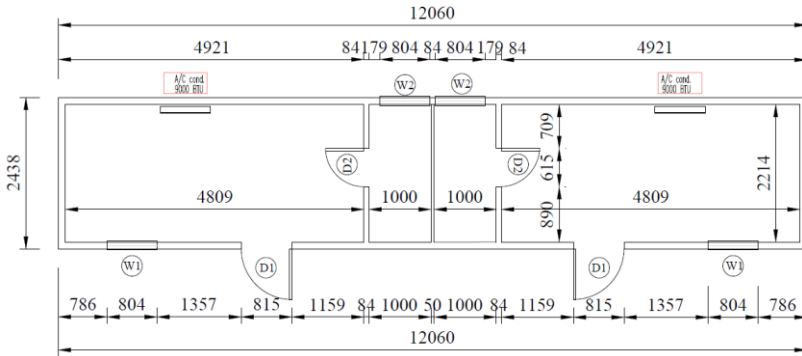

د تی آی ام د تشناب لرونکي کانتینر پلان

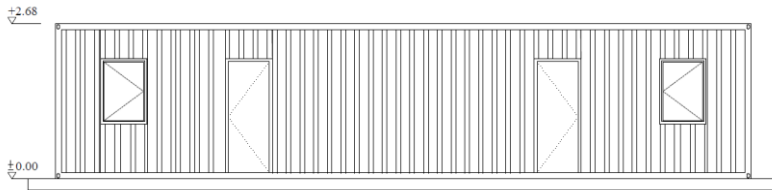

د تی آی ام د تشناب لرونکي کانتینر اوږد اړخ لید

کانتینری ودانی

+2.68

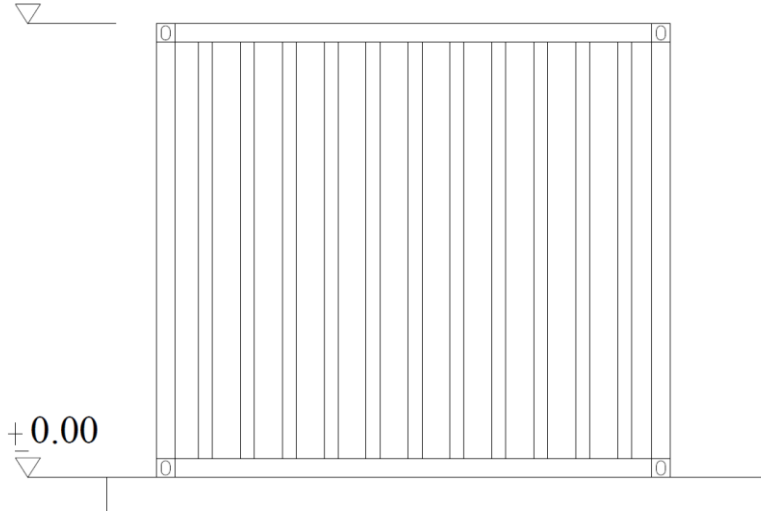

د تی آی ام د تشناب لرونکي کانتینر لید

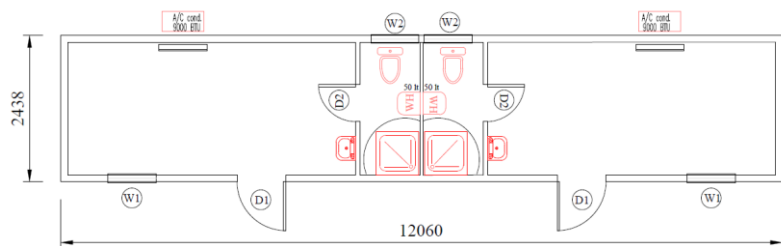

د تی آی ام د تشناب لرونکي کانتینر فرنیچر پلان

کانتینری ودانی

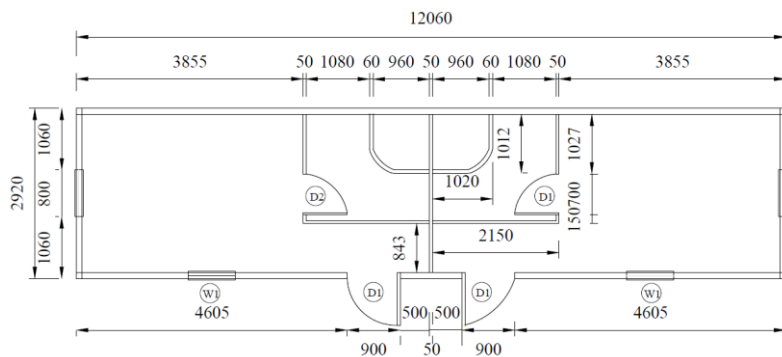

د تی آی ام د حمام لرونکي کانتینر پلان

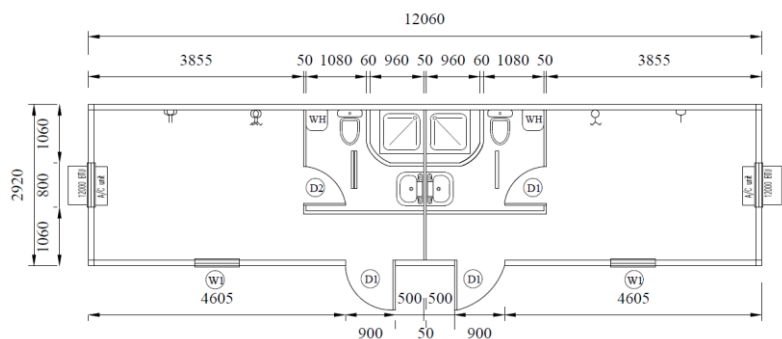

د تی آی ام د حمام لرونکي کانتینر فریجر پلان

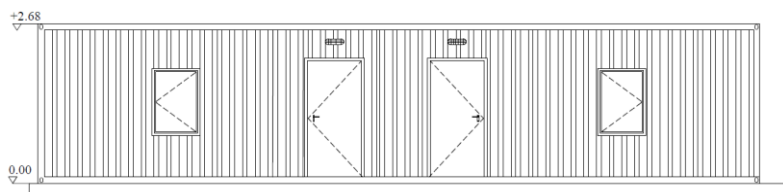

د تی آی ام د حمام لرونکي کانتینر اوږد اړخ لید

کانتینري ودانی

.....

+2.68

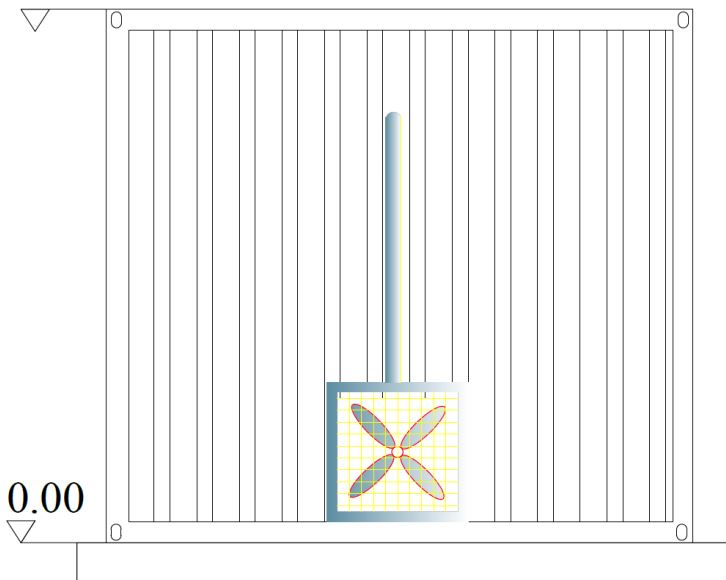

د تی آی ام د حمام لرونکي کانتینر لید

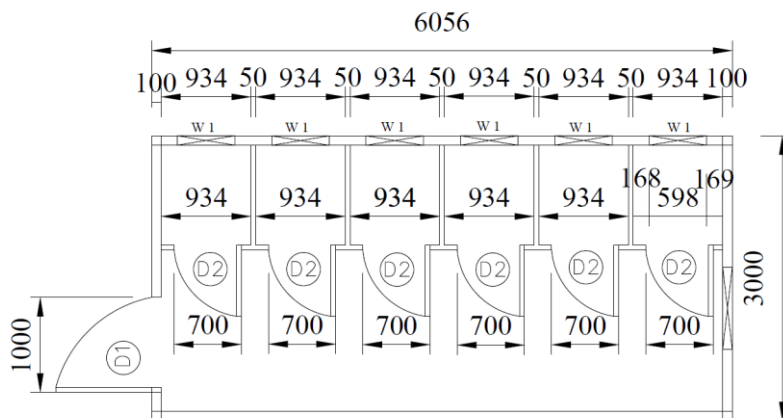

د تی آی ام د حمامونو لرونکي کانتینر پلان

کانتینري ودانی

.....

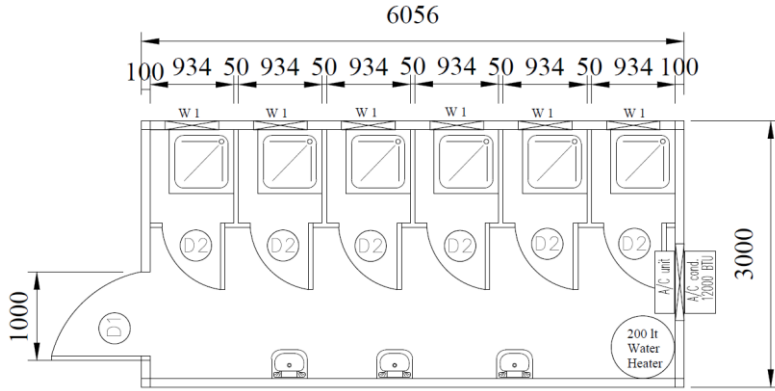

د تی آی ام د حمامونو لرونکي کانتینر فرنیچر پلان

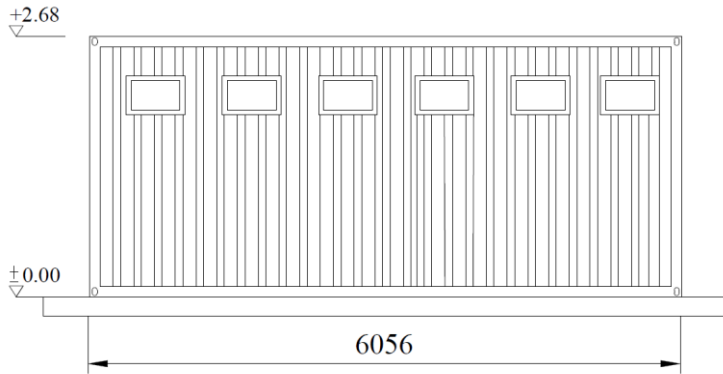

د تی آی ام د حمامونو لرونکي کانتینر اوږد اړخ لید

کانتینری ودانی

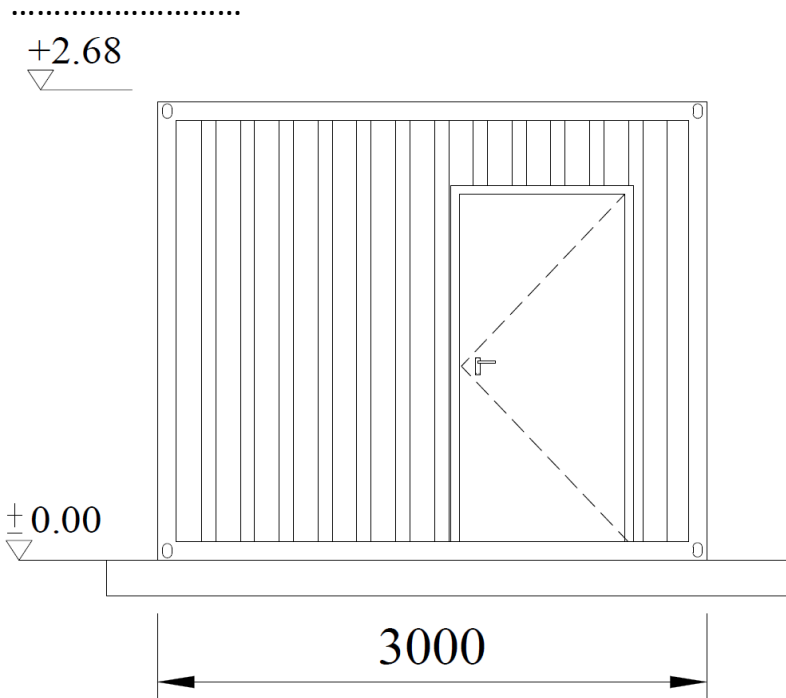

د تی آی ام د حمامونو لرونکي کانتینر دروازی لید

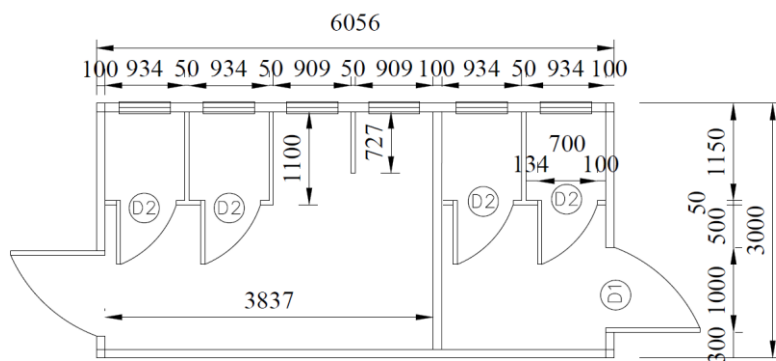

د تی آی ام د ښخینه او نارینه وو تشناب لرونکي کانتینر پلان

کانتینری ودانی

.....

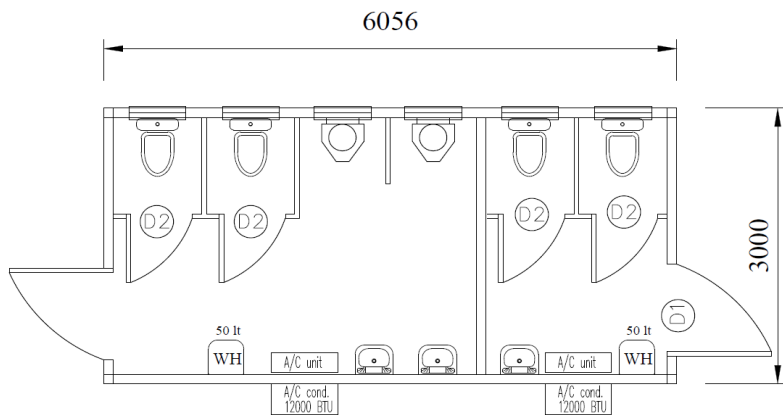

د تی آی ام د بنځینه او نارینه وو تشناب لرونکي کانتینر فرنیچر پلان

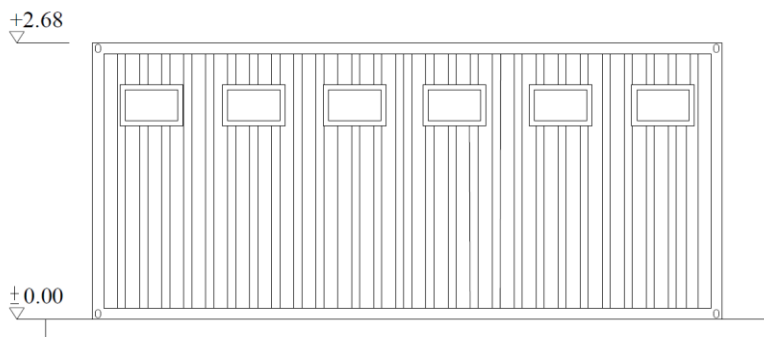

د تی آی ام د بنځینه او نارینه وو تشناب لرونکي کانتینر اوږد اړخ لید

کانتینري ودانی

.....

+2.68

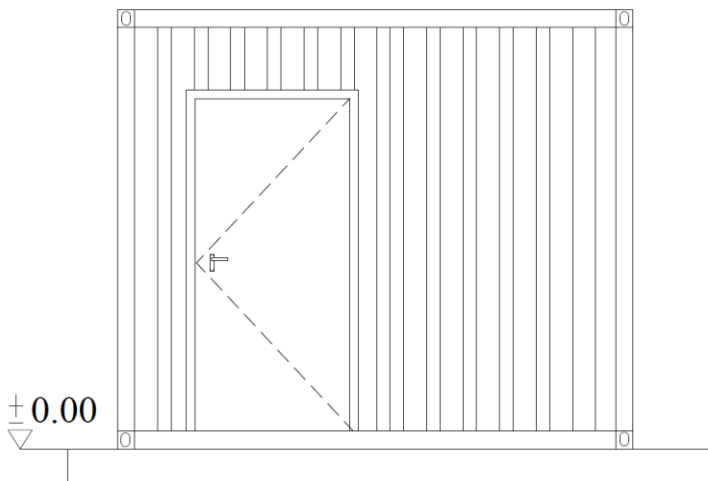

د تی آی ام د بڅخینه او نارینه وو تشناب لرونکي کانتینر دروازی لید

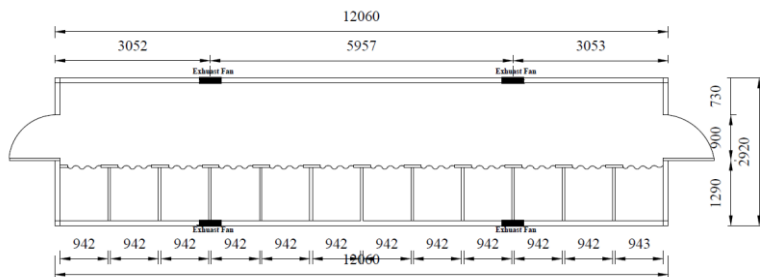

د تی آی ام حمامونو لرونکي کانتینر پلان

کانتینری ودانی

.....

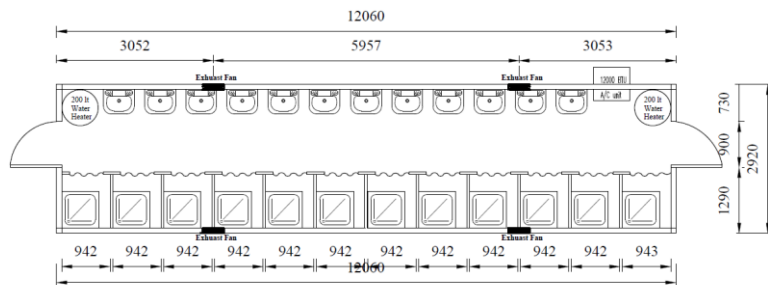

د تی آی ام حمامونو لرونکي کانتینر فرنیچر پلان

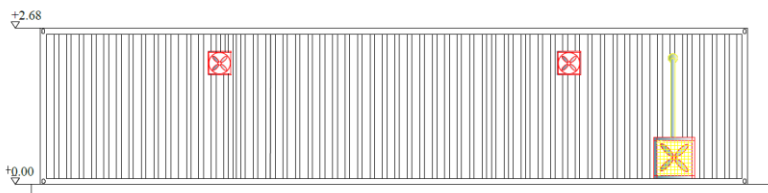

د تی آی ام حمامونو لرونکي کانتینر اوږد اړخ لید

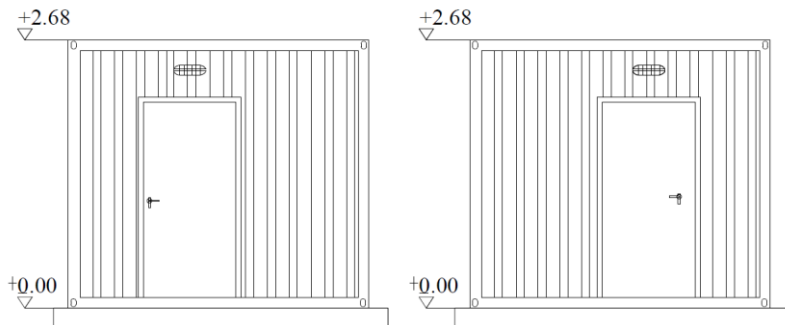

د تی آی ام حمامونو لرونکي کانتینر دروازو لید

کانتینری ودانی

.....

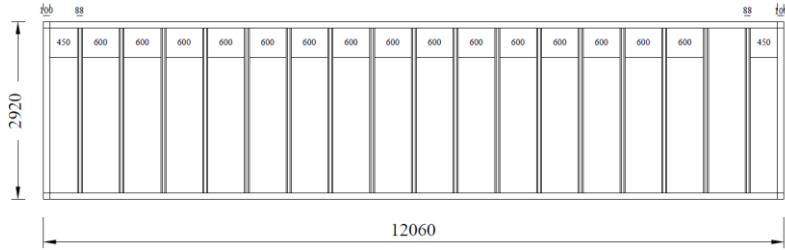

د تی آی ام حمامونو لرونکي کانتینر د غولي اسکلیټ بندی پلان

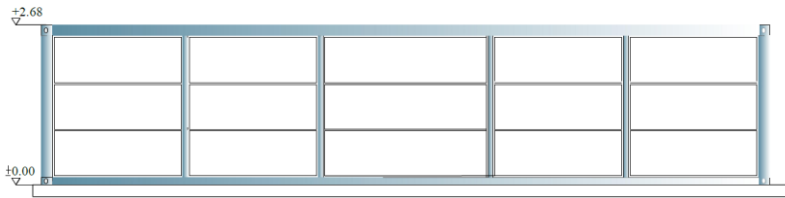

د تی آی ام حمامونو لرونکي کانتینر دپوال اسکلیټ بندی پلان

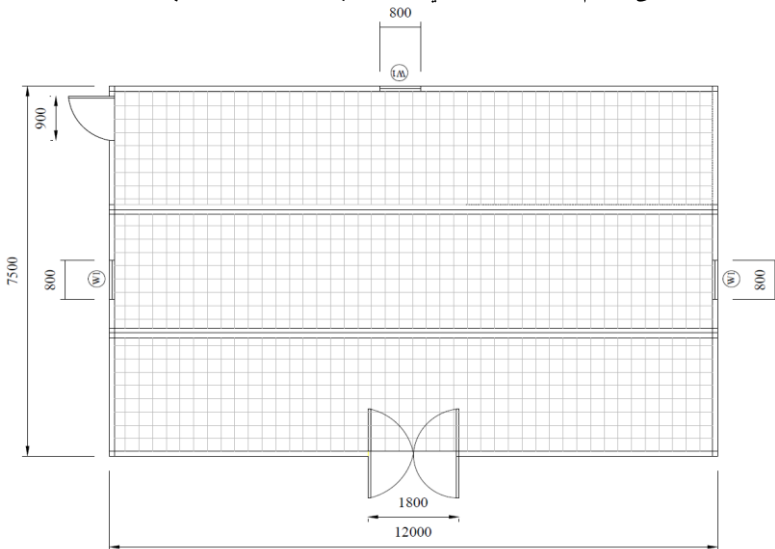

د تی آی ام کانکس پلان

کانتینری ودانی

.....

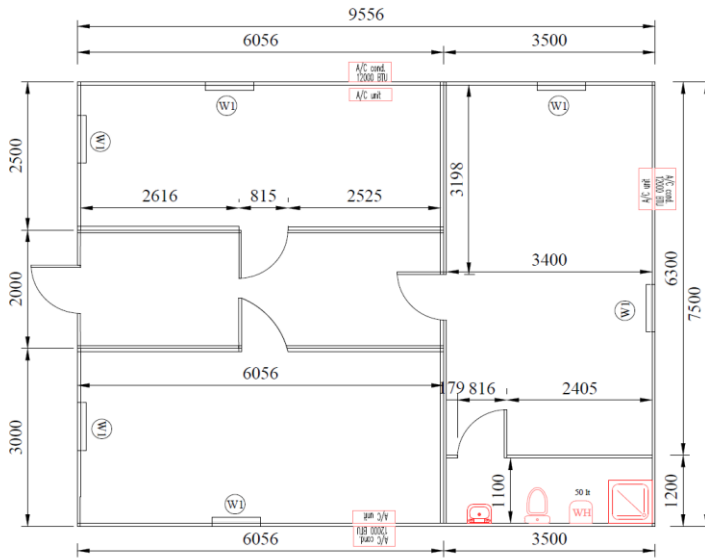

د تی آی ام کانکس پلان

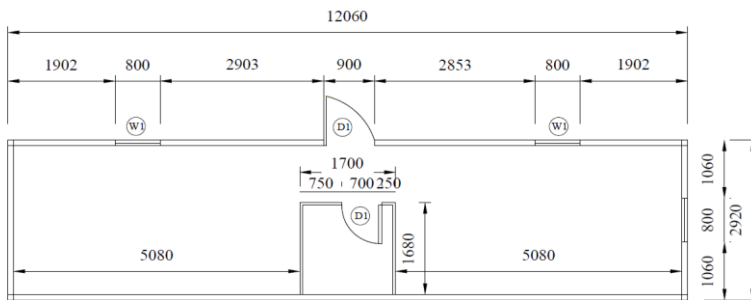

د تی آی ام کانتینر پلان

کانتینری ودانی

.....

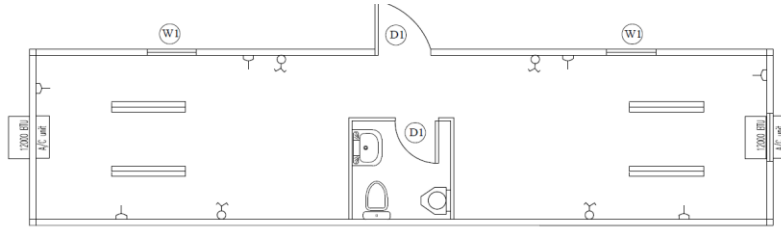

د تی آی ام کانتینر فرنیچر پلان

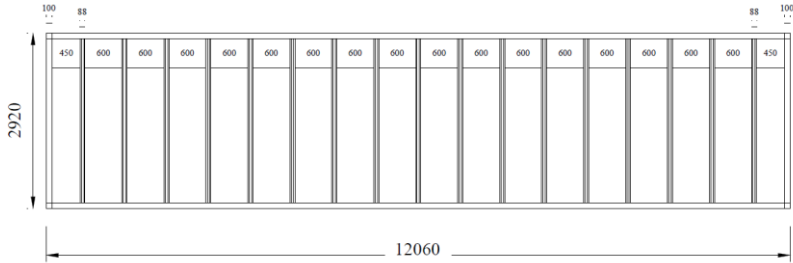

د تی آی ام کانتینر غولی اسکلیت بندی پلان

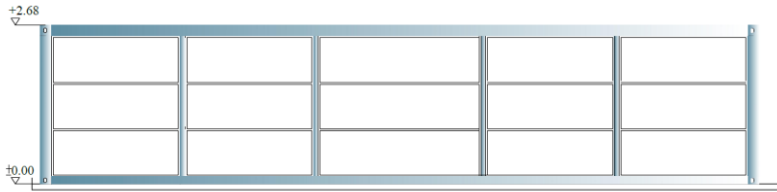

د تی آی ام کانتینر دپوال اسکلیت بندی پلان

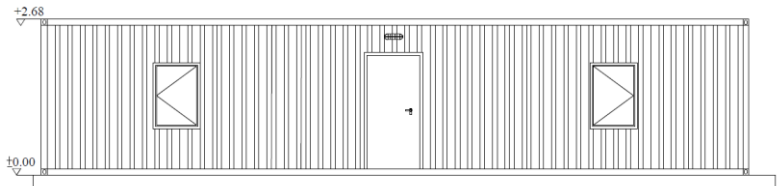

د تی آی ام کانتینر اوږد لید پلان

کانتینری ودانی

.....

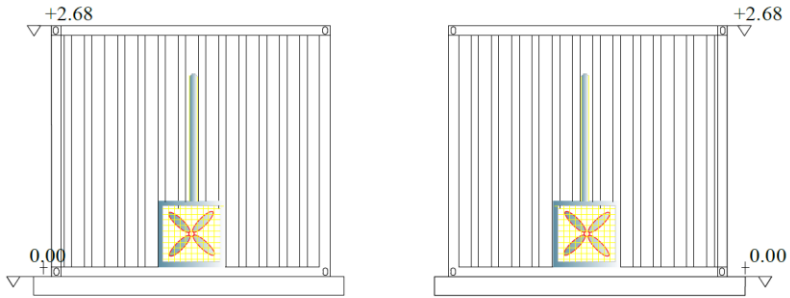

د تی آی ام کانتینر لیدونه

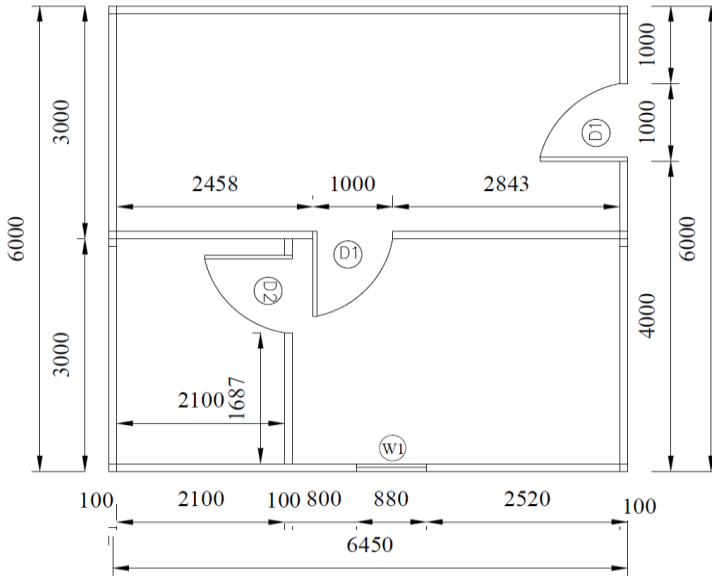

د تی آی ام کانکس پلان

کانتینری ودانی

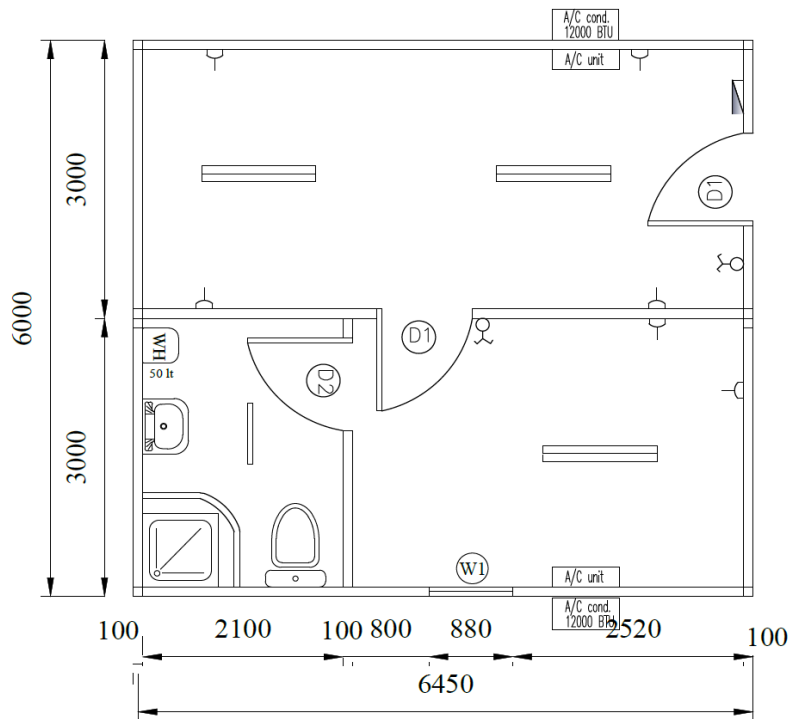

د تی آی ام کانکس فرنیچر پلان

کانتینری ودانی

.....

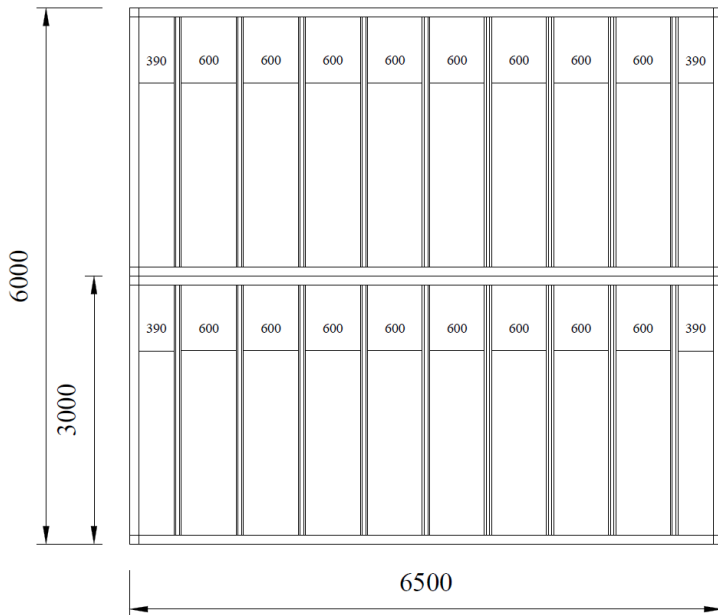

د تی آی ام کانکس غولي اسکيليت بندی پلان

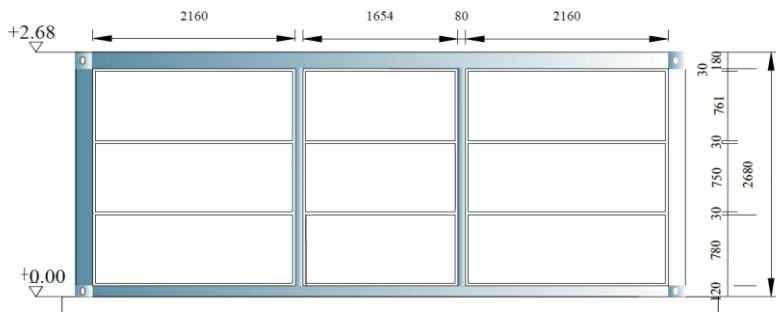

د تی آی ام کانکس دپوال اسکيليت بندی پلان

کانتینری ودانی

.....

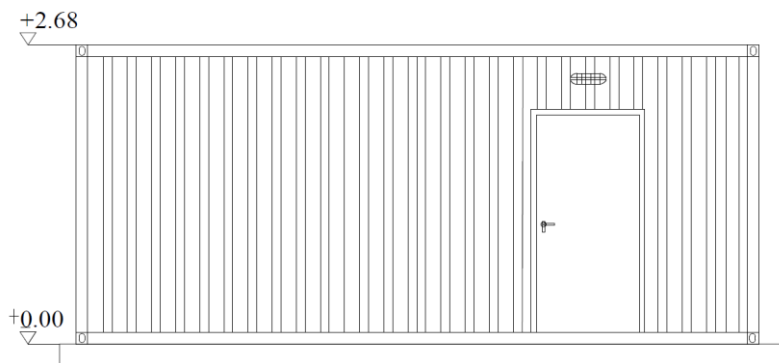

د تی آی ام کانکس دروازی لید

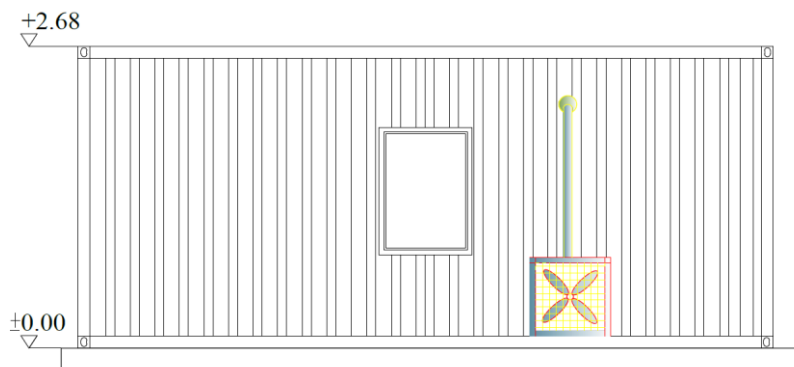

د تی آی ام کانکس اوږد لید

کانتینری ودانی

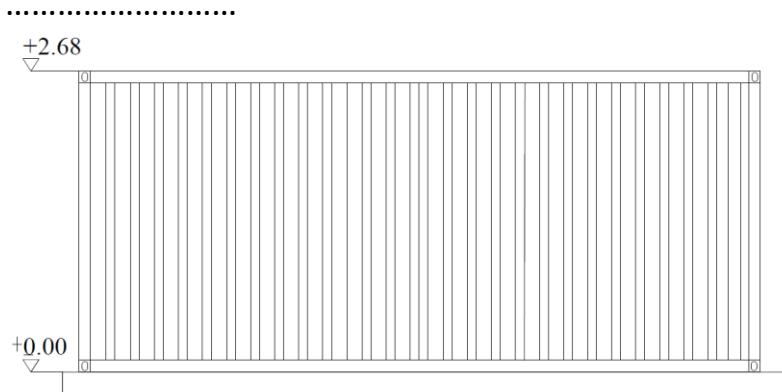

د تی آی ام کانکس اوپر د لید



د تی آی ام کمپنی تولید کانتینر درې اړخیزه انځور

کانتینری ودانی

.....

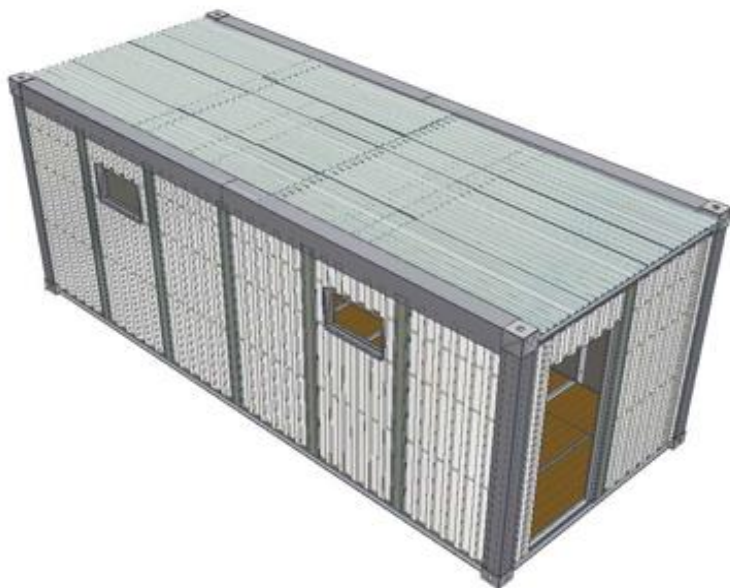

د تی آی ام کمپنی تولید کانتینر دری اړخیزه انځور

کانتینری ودانی

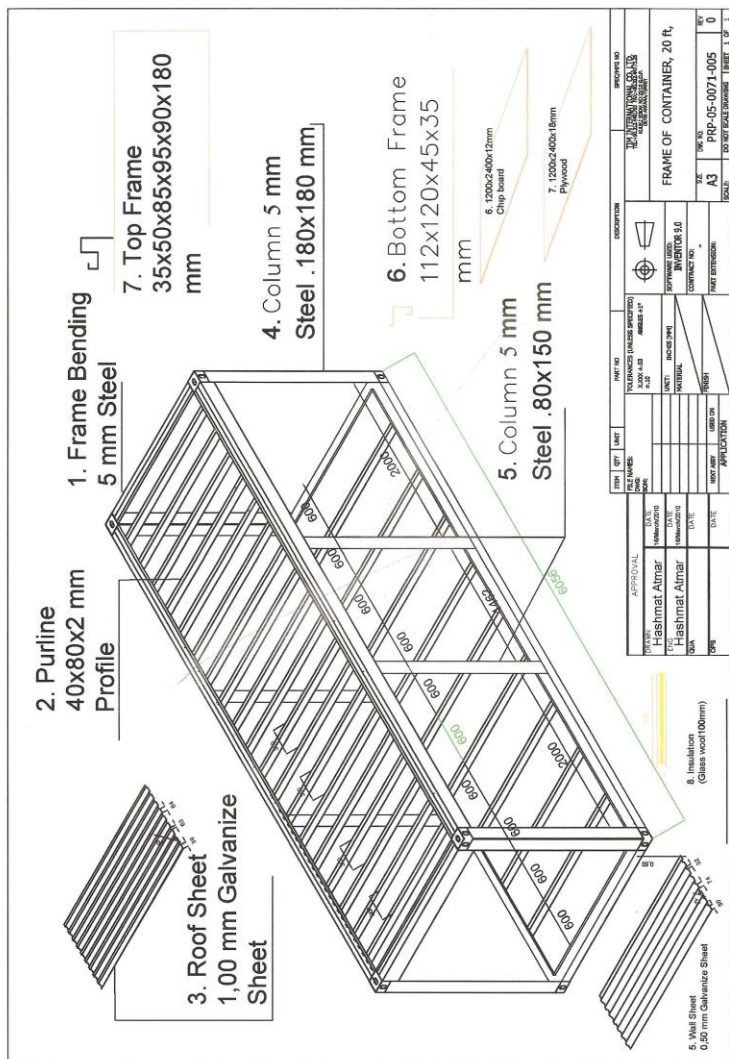

د تی آی ام کمپنی کانتینر اسکلت بندی نقشه (نقشه)

کانتینري ودانی

.....

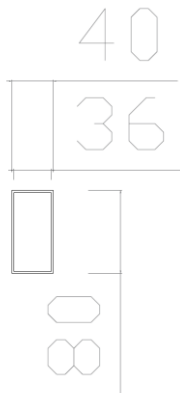

د تی آی ام کمپنی کانتینر پروفیل پرپک انخور

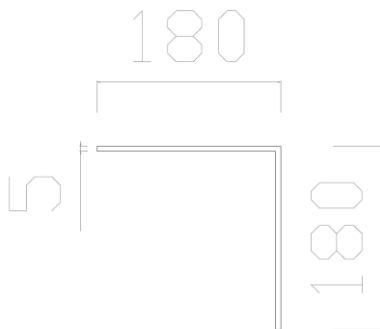

د تی آی ام کمپنی کانتینر انگلارن پرپک انخور

کانتینری ودانی

.....

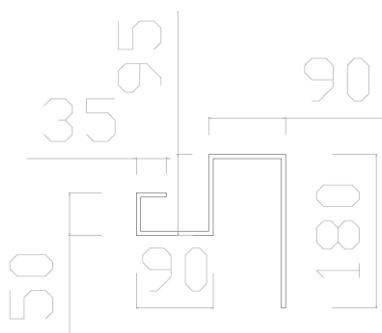

د تی آی ام کمپنی کانتینر پاس (بره) چوکات پرپک انخور

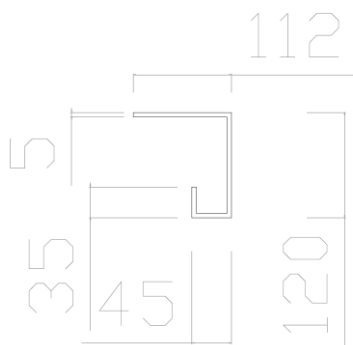

د تی آی ام کمپنی کانتینر لاندې (تبیته) چوکات پرپک انخور

کانتینری ودانی

.....

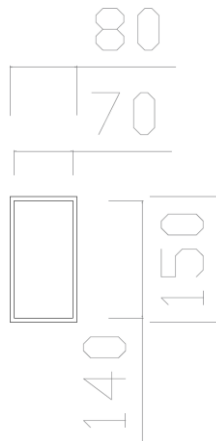

د تی آی ام کمپنی کانتینر دہوال پروفیل پرپک انخور

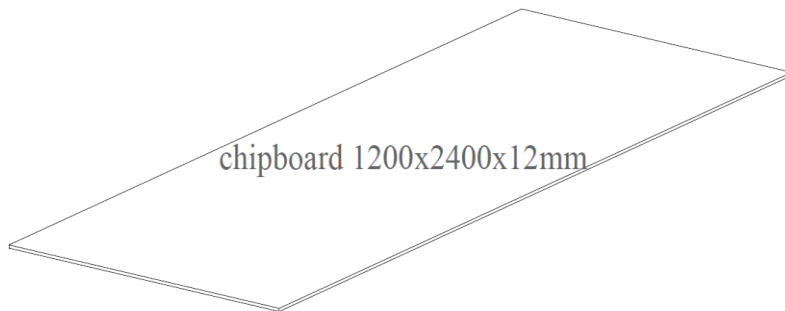

د تی آی ام کمپنی کانتینر دہوال تختی انخور

کانتینری ودانی

.....

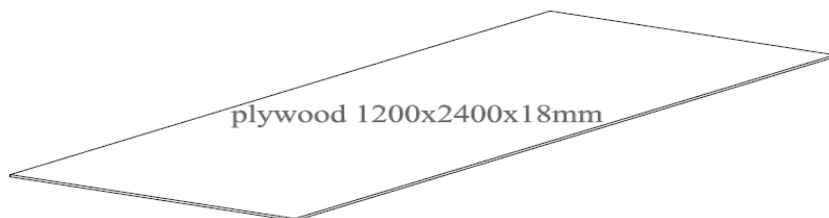

د تی آی ام کمپنی کانتینر غولی تختی انخور

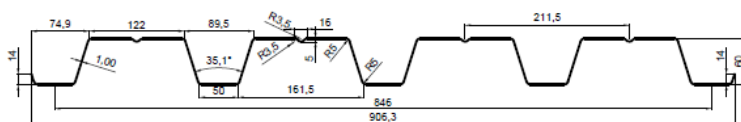

د تی آی ام کمپنی کانتینر چت اوسپنیز خادر انخور

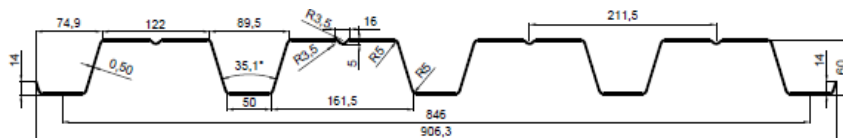

د تی آی ام کمپنی کانتینر دېوال اوسپنیز خادر انخور

کانتینری ودانی

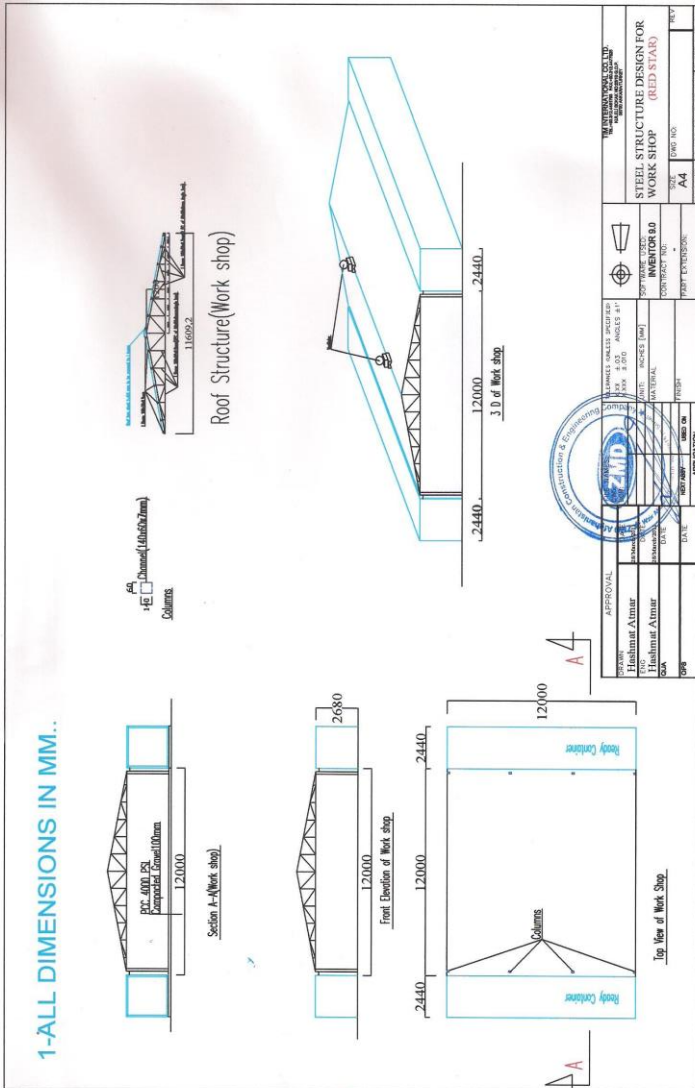

په تی آی ام کی زما نقشه(نقشه) د هنگر له پاره

کانتینری ودانی

.....



په تی آی ام کی د برش کولو فلز یوه برخه



په تی آی ام کی د کانتینرونو تولید یوه برخه

کانتینری ودانی

.....



په تی آی ام کی د کانتینرونو تولید یوه برخه



په تی آی ام کی د کانتینرونو تولید یوه برخه

کانتینری ودانی

.....



په تی آی ام کی د کانتینرونو تولید یوه برخه

کانتینری ودانی

.....

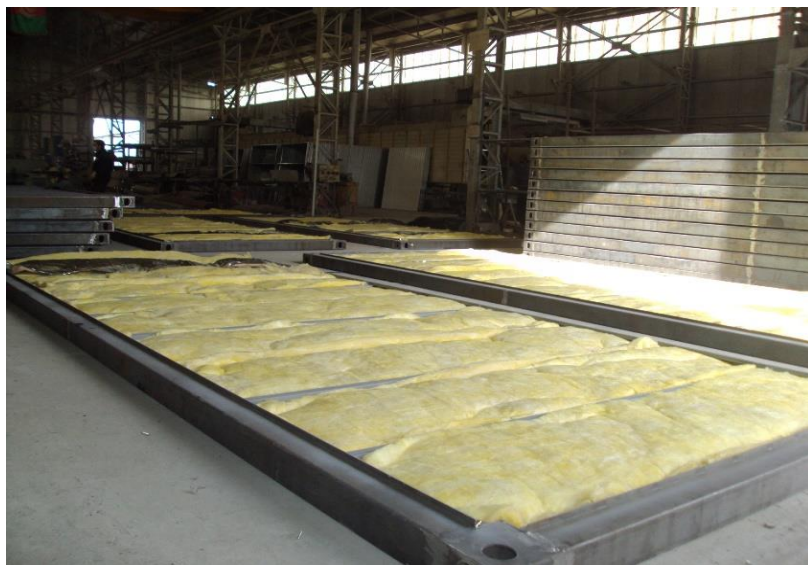

په تی آی ام کی د کانتینرونو تولید یوه برخه

کانتینري ودانی

.....



په تی آی ام کې د کانتینرونو تولید یوه برخه

کانتینري ودانی

.....

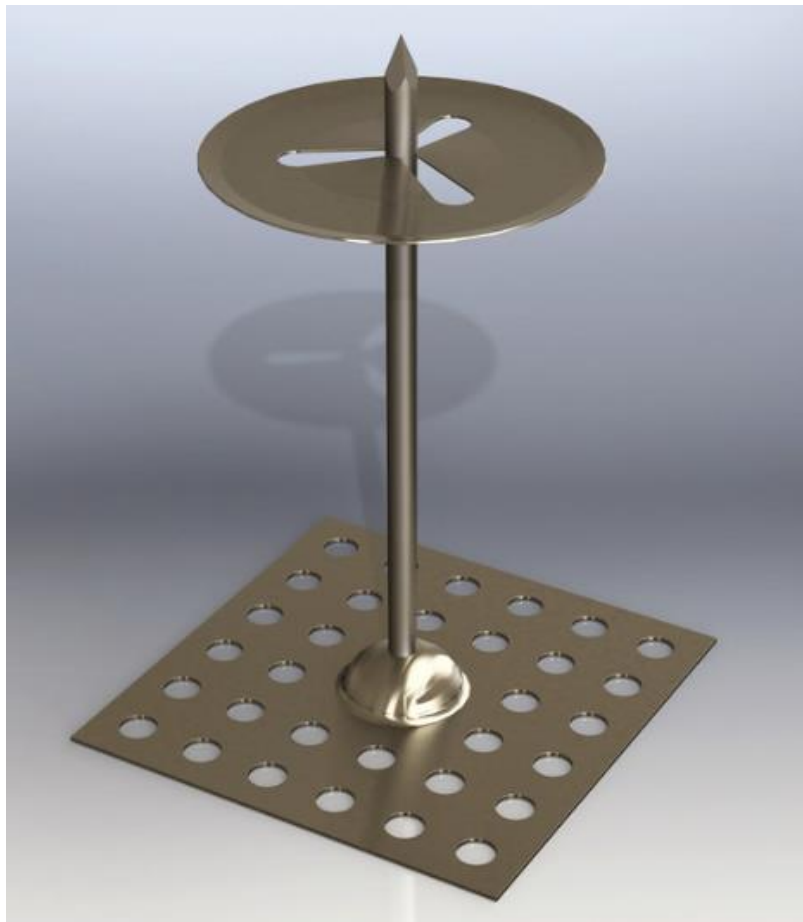

په تی آی ام کې د حرارتي عایق مېخ کارولو انځور

کانتینري ودانی

.....



په تی آی ام کی د کانتینرونو تولید یوه برخه

کانتینری ودانی

.....



په تی آی ام کی د کانتینرونو تولید یوه برخه

کانتینری ودانی

.....



په تی آی ام کی د کانتینرونو تولید یوه برخه

کانتینري ودانی

.....



په تی آی ام کی د کانتینرونو تولید یوه برخه

کانتینری ودانی

.....



په تی آی ام کی د کانتینرونو تولید یوه برخه

کانتینری ودانی

.....



په تی آی ام کی د کانتینرونو تولید یوه برخه

کانتینری ودانی

.....



په تی آی ام کی د کانتینرونو تولید یوه برخه

کانتینري ودانی

.....



په تی آی ام کی د کانتینرونو تولید یوه برخه

کانتینری ودانی

.....



په تی آی ام کی د کانتینرونو تولید یوه برخه

کانتینری ودانی

.....

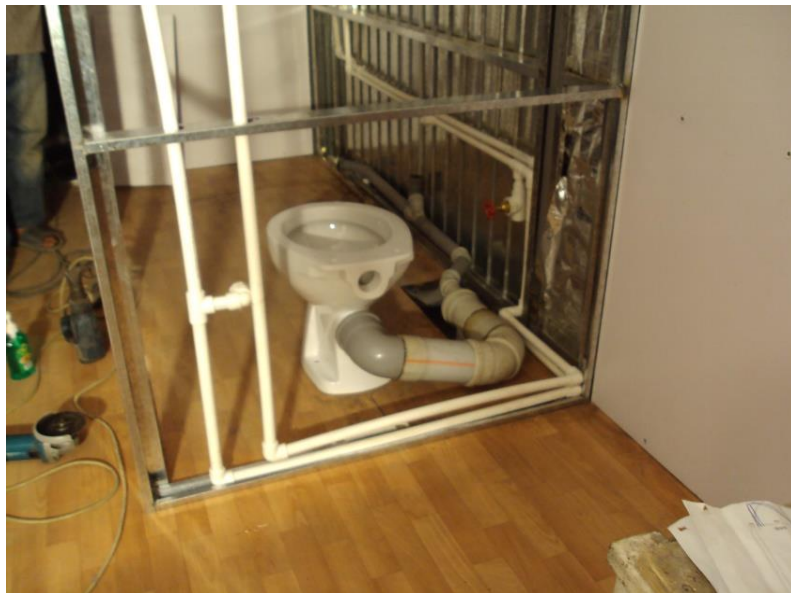

په تی آی ام کی د کانتینرونو تولید یوه برخه

کانتینري ودانی

.....

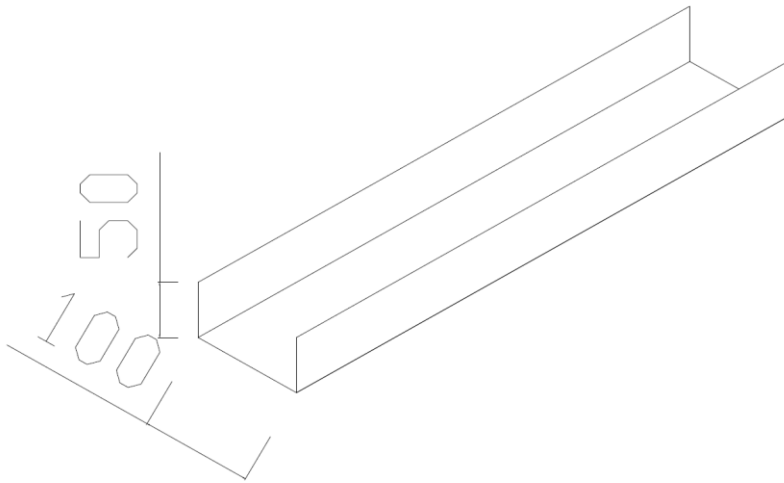

په تی آی ام کی د چاپنل انخور

کانتینري ودانی

.....

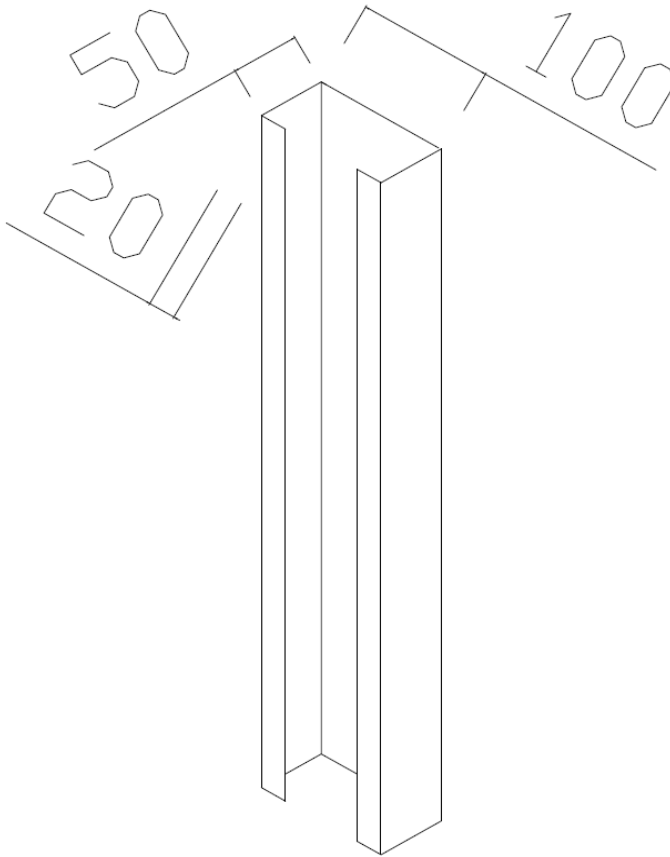

په تی آی ام کې د چاپنل انځور

کانتینري ودانی

.....

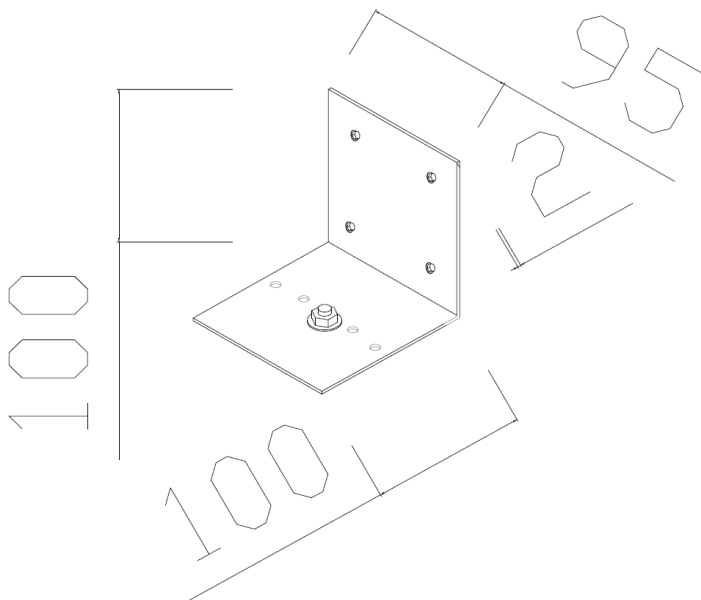

په تی آی ام کې د مونتاز توتي انځور

کانتینري ودانی

.....

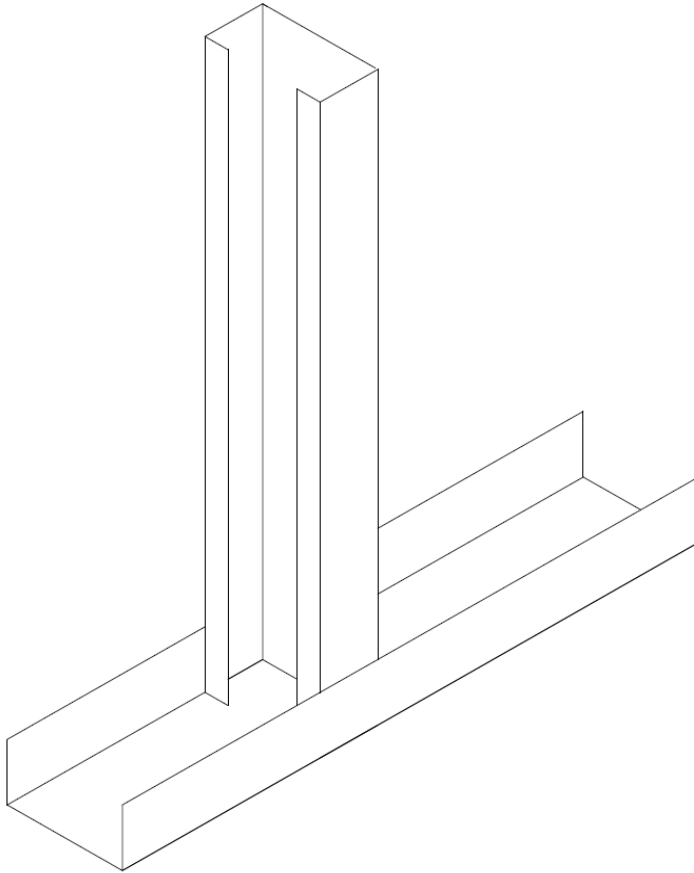

په تی آی ام کی د وصلولو چاینل انخور

کانتینري ودانی

.....

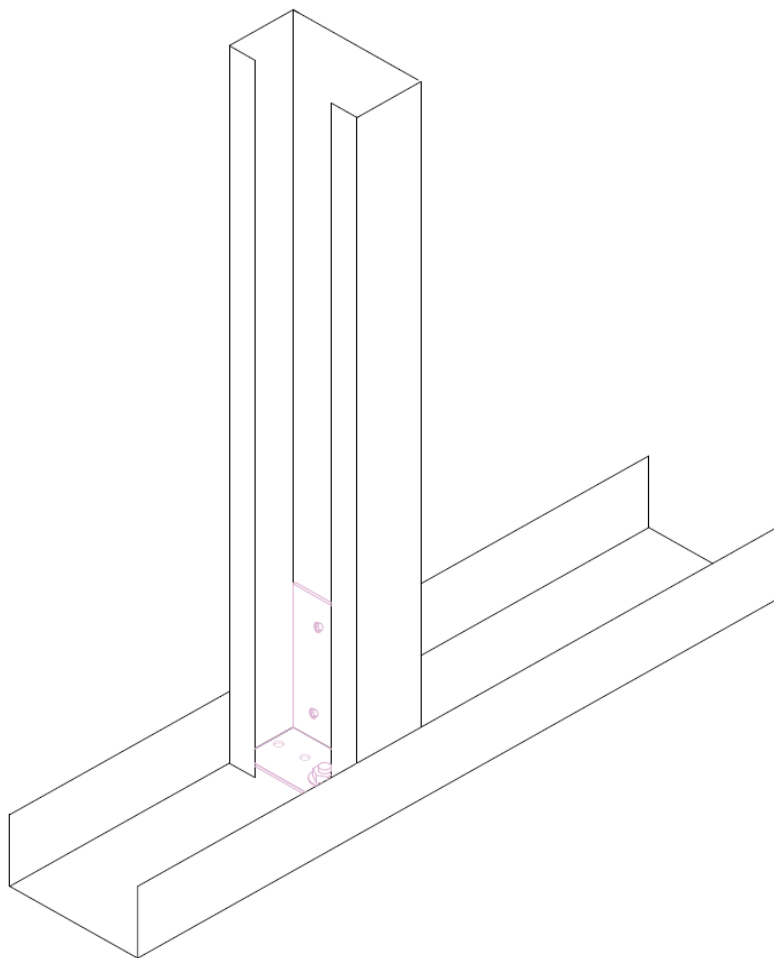

په تی آی ام کې د وصلولو چاینل انځور

کانتینري ودانی

.....



په تی آی ام کی د چینل وصلولو انځور

کانتینري ودانی

.....



د تي آی ام د کانتینر یوې برخې انځور

کانتینري ودانی

.....



د تي آی ام د کانتینر یوې برخې انځور

کانتینري ودانی



د تي آی ام د کانتینر یوې برخې انځور

کانتینري ودانی

.....



د تي آی ام د کانتینر یوې برخې انځور

کانتینري ودانی

.....



د تي آی ام د کانتینر یوې برخې انځور

کانتینري ودانی

.....



د تي آی ام د کانتینر یوې برخې انځور

کانتینری ودانی

.....



د تي آی ام د کانتینر یوې برخې انځور

کانتینري ودانی



د تي آی ام د کانتینر یوې برخې انځور

کانتینري ودانی

.....



د تي آی ام د کانتینر یوې برخې انځور

کانتینری ودانی

.....



د تي آی ام د کانتینر یوې برخې انځور

کانتینری ودانی

.....



د تي آی ام د کانتینر یوې برخې انځور

کانتینری ودانی

.....



د تي آی ام د کانتینر یوې برخې انځور

کانتینري ودانی



د تي آی ام د کانتینر یوې برخې انځور

کانتینري ودانی

.....



د تي آی ام د کانتینر یوې برخې انځور

کانتینري ودانی

.....



د تي آی ام د کانتینر یوې برخې انځور

کانتینری ودانی

.....



د تي آی ام د کانتینر یوې برخې انځور

کانتینري ودانی

.....



د تي آی ام د کانتینر یوې برخې انځور

کانتینري ودانی

.....



د تي آی ام د کانتینر یوې برخې انځور

کانتینری ودانی



د تي آی ام د کانتینر یوې برخې انځور

کانتینري ودانی

.....



د تي آی ام د کانتینر یوې برخې انځور

کانتینري ودانی

.....



د تي آی ام د کانتینر یوې برخې انځور

کانتینرې ودانۍ

.....



د ټي آی ام د کانتینرې یوې برخې انځور

کانتینري ودانی

.....



د تي آی ام د کانتینر یوې برخې انځور

کانتینري ودانی

.....



د تي آی ام د کانتینر یوې برخې انځور

کانتینري ودانی

.....



د تي آی ام د کانتینر یوې برخې انځور

کانتینري ودانی



د تي آی ام د کانتینر یوې برخې انځور

کانتینري ودانی

.....



د تي آی ام د کانتینر یوې برخې انځور

کانتینري ودانی

.....



د تي آی ام د کانتینر یوې برخې انځور

کانتینری ودانی

.....



د تي آی ام د کانتینر یوې برخې انځور

کانتینری ودانی

.....



د تي آی ام د کانتینر یوې برخې انځور

کانتینري ودانی



د تي آی ام د کانتینر یوې برخې انځور

کانتینري ودانی

.....



د تي آی ام د کانتینر یوې برخې انځور

کانتینري ودانی

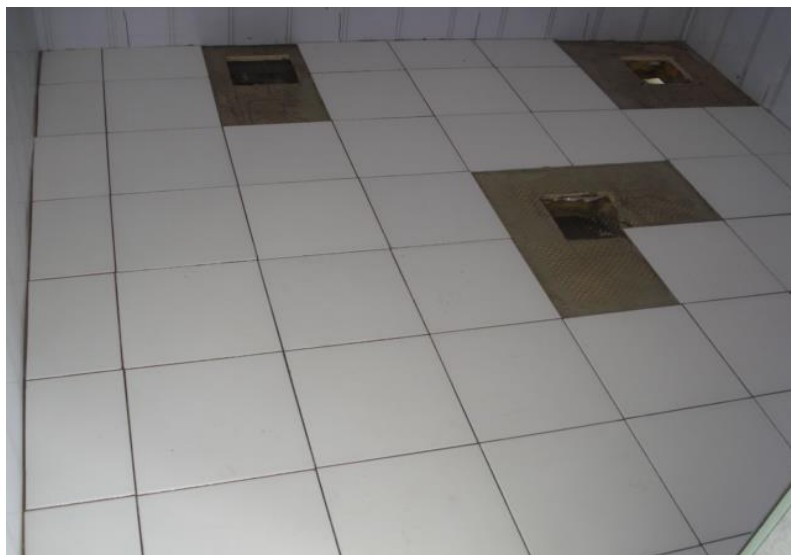

د تي آی ام د کانتینر یوې برخې انځور

کانتینري ودانی

.....



د تي آی ام د فابریکي د رنگ ماشین یوې برخي انځور

کانتینري ودانی

.....



د فابریکې د رنگ ماشین یوې برخې انځور

کانتینري ودانی

.....

د TIM دروازي:

د TIM شرکت د کانتینرونو، کانکسونو، بهرنیو معیاري کانتینرونو، شاک پروف، اور وژونکي، زغره والو او د ټولو ډولونو دروازو ډیزاین او تولید ظرفیت لري، او دا د چمتو شوي پلانونو سره سم تولید شوي.

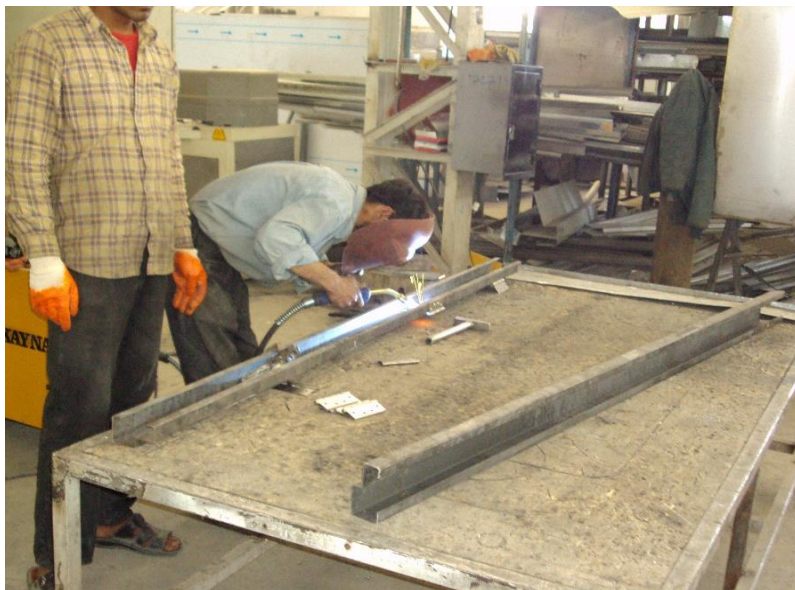

په تي آی ام کې دروازو جوړونې انځور

کانتینري ودانی

.....

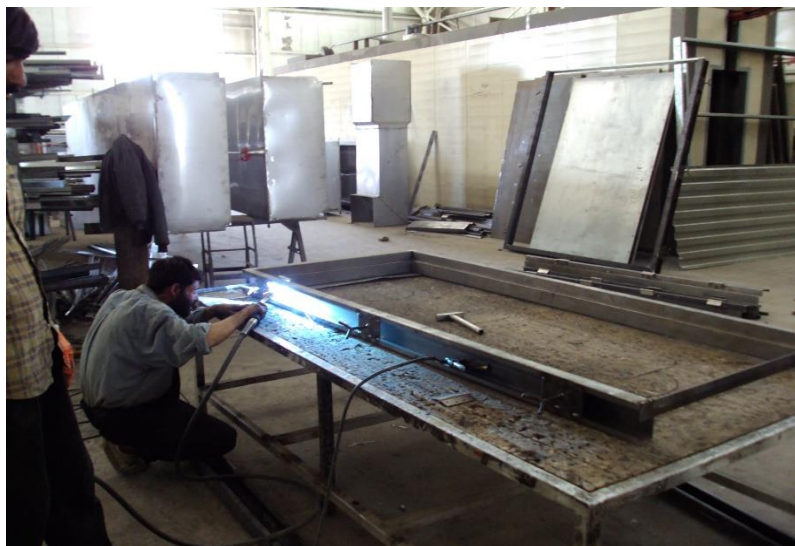

په تي آی ام کي د دروازو جوړونې انځور

کانتینري ودانی

.....



په تي آی ام کي د دروازو جوړونې انځور

کانتینري ودانی

.....



په تي آی ام کې د دروازو جوړونې انځور

کانتینري ودانی

.....



په تي آی ام کي د دروازو جوړونى انځور



په تي آی ام کي د دروازو رنگولو انځور

کانتینري ودانی

.....



په تي آی ام کي د دروازو رنگولو انځور



په تي آی ام کي د دروازو پاکولو انځور

کانتینري ودانی

.....



په تي آی ام کې د دروازو پاکولو انځور



په تي آی ام کې د دروازو پاکولو انځور

کانتینري ودانی

.....



په تي آی ام کي د دروازو رنگولو انځور



په تي آی ام کي د دروازو رنگولو انځور

کانتینري ودانی

.....



په تي آی ام کي د دروازو رنگولو انځور

کانتینري ودانی

.....



په تي آی ام کې د دروازو ذخیره کولو انځور

کانتینري ودانی

.....



په تي آی ام کی د دروازو عایقولو انخوړ



په تي آی ام کی د دروازو لاندې برخو بندولو انخوړ

کانتینري ودانی

.....



په تي آی ام کي د دروازو کڅوړو انځور



د تی آی ام د کانکس انځور

کانتینري ودانی

.....



د تی آی ام د کانکس انځور

کانتینري ودانی

.....



د تی آی ام د کانکس انځور

کانتینری ودانی

.....



د تی آی ام د کانکس انځور

کانتینري ودانی

.....



د تی آی ام د کانکس انځور

کانتینری ودانی

.....



د تی آی ام د کانکس انخوړ

کانتینري ودانی

.....



د تی آی ام د کانکس انځور

کانتینری ودانی

.....



د تی آی ام د کانکس انځور

کانتینري ودانی

.....



د تی آی ام د کانکس انځور

کانتینري ودانی

.....



د تی آی ام د کانکس انځور

کانتینري ودانی

.....



د تی آی ام د کانکس انځور

کانتینري ودانی

.....



د تی آی ام د کانکس انځور

کانتینری ودانی

.....



د تی آی ام د کانکس یوې برخې انځور

کانتینری ودانی

.....



د تی آی ام د کانکس یوې برخې انځور

کانتینري ودانی

.....



د تی آی ام د کانکس یوې برخې انځور

کانتینری ودانی

.....



د تی آی ام د کانس یوې برخې انځور

کانتینري ودانی

.....



د تی آی ام د کانکس یوې برخې انځور

کانتینري ودانی

.....



د تی آی ام د کانکس یوې برخې انځور

کانتینري ودانی

.....

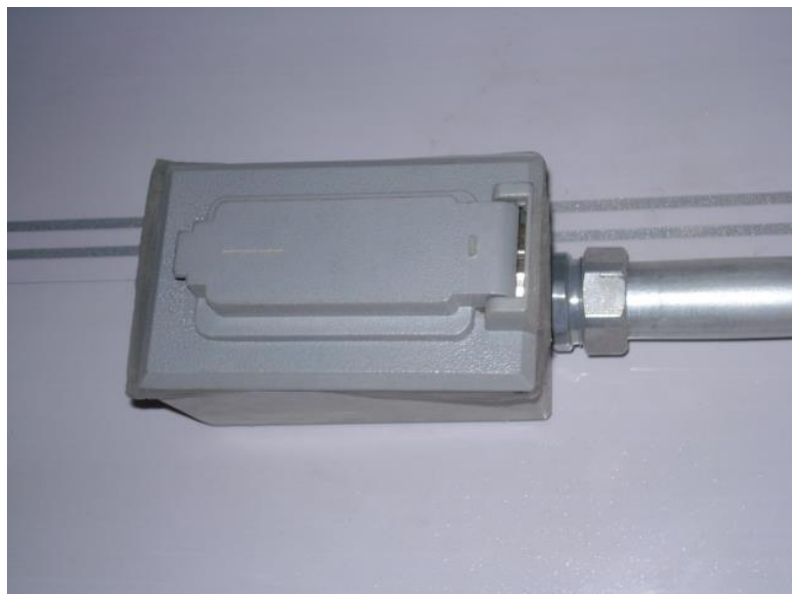

د تی آی ام د کانکس یوې برخې انځور

کانتینري ودانی



د تی آی ام د کانکس یوې برخې انځور

کانتینری ودانی

.....



د تی آی ام د کانکس یوې برخې انځور

کانتینري ودانی

.....



د تی آی ام د کانکس یوې برخې انځور

کانتینری ودانی

.....



د تی آی ام د کانکس یوې برخې انځور

کانتینري ودانی

.....



د تی آی ام د کانکس یوې برخې انځور

کانتینري ودانی



د تی آی ام د کانکس یوې برخې انځور

کانتینري ودانی

.....



د تی آی ام د کانکس یوې برخې انځور

کانتینري ودانی

.....



د تی آی ام د کانکس یوې برخې انځور

کانتینري ودانی



د تی آی ام د کانکس یوې برخې انځور

کانتینري ودانی

.....



د تی آی ام د کانکس یوې برخې انځور

کانتینري ودانی



د تی آی ام د کانکس یوې برخې انځور

کانتینري ودانی

.....



د تی آی ام د کانکس یوې برخې انځور

کانتینري ودانی

.....



د تی آی ام د کانکس یوې برخې انځور

کانتینري ودانی

.....

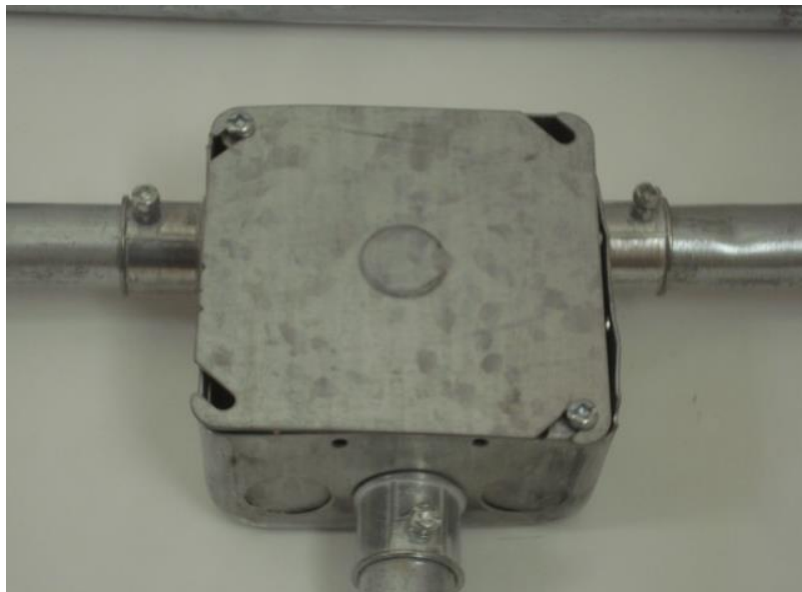

د تی آی ام د کانکس یوې برخې انځور

کانتینري ودانی

.....

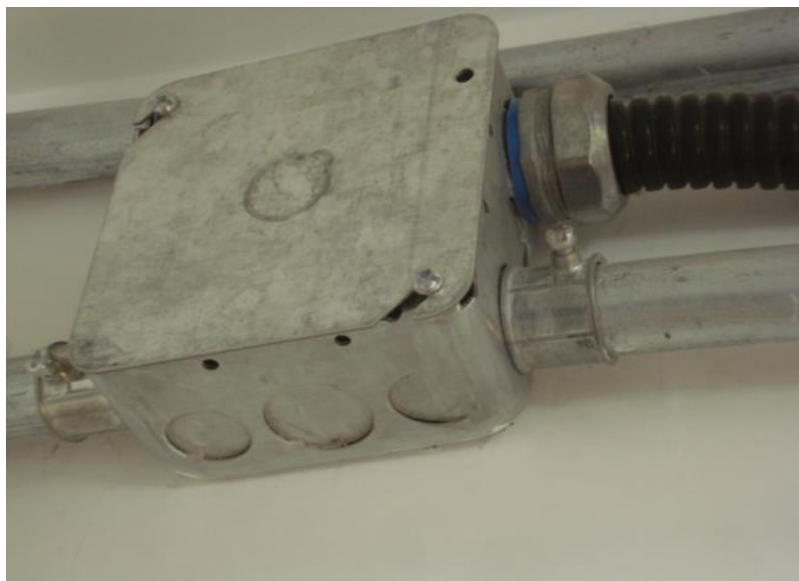

د تی آی ام د کانکس یوې برخې انځور

کانتینري ودانی

.....



د تی آی ام د کانکس یوې برخې انځور

کانتینري ودانی

.....



د تی آی ام د کانکس یوې برخې انځور

کانتینري ودانی

.....



د تی آی ام د کانکس یوې برخې انځور

کانتینري ودانی

.....



د تی آی ام د کانکس یوې برخې انځور

کانتینري ودانی

.....



د تی آی ام د کانکس یوې برخې انځور

کانتینري ودانی

.....



د تی آی ام د کانکس یوې برخې انځور

کانتینري ودانی



د تی آی ام د کانکس یوې برخې انځور

کانتینري ودانی

.....



د تی آی ام د کانکس یوې برخې انځور

کانتینري ودانی

.....



د تی آی ام د کانکس یوې برخې انځور

کانتینري ودانی



د تی آی ام د کانکس یوې برخې انځور

کانتینری ودانی

.....



د تی آی ام د کانکس یوې برخې انځور

کانتینری ودانی

.....



د تی آی ام د کانکس یوې برخې انځور

کانتینري ودانی



د تی آی ام د کانکس یوې برخې انځور

کانتینري ودانی



د تی آی ام د کانکس یوې برخې انځور

کانتینري ودانی

.....



د تی آی ام د کانکس یوې برخې انځور

کانتینری ودانی

.....



د تی آی ام د کانکس یوې برخې انځور

کانتینري ودانی

.....



د تی آی ام د کانکس یوې برخې انځور

کانتینري ودانی

.....



د تی آی ام د کانکس یوې برخې انځور

کانتینری ودانی

.....



د تی آی ام د کانس یوی برخی انخور

کانتینري ودانی

.....



د تی آی ام د کانکس یوې برخې انځور

کانتینري ودانی



د تی آی ام د کانکس یوې برخې انځور

کانتینري ودانی



د تی آی ام د کانکس یوې برخې انځور

کانتینري ودانی

.....



د تی آی ام د کانکس یوې برخې انځور

کانتینري ودانی

.....



د تی آی ام د کانکس یوې برخې انځور

کانتینری ودانی

.....



د تی آی ام د کانکس یوې برخې انځور

کانتینري ودانی

.....



د تی آی ام د کانکس یوې برخې انځور

کانتینری ودانی

.....



د تی آی ام د کانکس یوې برخې انځور

کانتینری ودانی

.....



د تی آی ام د کانکس یوې برخې انځور

کانتینري ودانی

.....



د تی آی ام د کانکس یوې برخې انځور

کانتینری ودانی

.....



د تی آی ام د کانکس یوې برخې انځور

کانتینری ودانی

.....



د تی آی ام د کانکس یوې برخې انځور

کانتینري ودانی

.....



د تی آی ام د کانکس یوې برخې انځور

کانتینري ودانی

.....



د تی آی ام د کانکس یوې برخې انځور

کانتینري ودانی

.....



د تی آی ام د کانکس یوې برخې انځور

کانتینري ودانی

.....



د تی آی ام د کانکس یوې برخې انځور

کانتینري ودانی

.....



د تی آی ام د کانکس یوې برخې انځور

کانتینري ودانی

.....



د تی آی ام د کانکس یوې برخې انځور

کانتینري ودانی

.....



د تی آی ام د کانکس یوې برخې انځور

کانتینري ودانی

.....



د تی آی ام د کانکس یوې برخې انځور

کانتینری ودانی

.....



د تی آی ام د کانکس یوې برخې انځور

کانتینري ودانی



د تی آی ام د کانکس یوې برخې انځور

کانتینري ودانی



د تی آی ام د کانکس یوې برخې انځور

کانتینري ودانی

.....



د تی آی ام د کانکس یوې برخې انځور

کانتینري ودانی

.....



د تی آی ام د کانکس یوې برخې انځور

کانتینري ودانی

.....



د تی آی ام د کانکس یوې برخې انځور

کانتینري ودانی

.....



د تی آی ام د کانکس یوې برخې انځور

کانتینري ودانی

.....



د تی آی ام د کانکس یوې برخې انځور

کانتینري ودانی

.....



د تی آی ام د کانکس یوې برخې انځور

کانتینري ودانی

.....



د تی آی ام د کانکس یوې برخې انځور

کانتینري ودانی

.....



د تی آی ام د کانکس یوې برخې انځور

کانتینري ودانی

.....



د تی آی ام د کانکس یوې برخې انځور

کانتینري ودانی

.....



د تی آی ام د کانکس یوې برخې انځور

کانتینري ودانی

.....



د تی آی ام د کانکس یوې برخې انځور

کانتینري ودانی

.....



د تی آی ام د کانکس یوې برخې انځور

کانتینري ودانی

.....



د تی آی ام د کانکس یوې برخې انځور

کانتینري ودانی

.....



د تی آی ام د کانکس یوې برخې انځور

کانتینري ودانی

.....



د تی آی ام د کانکس یوې برخې انځور

کانتینري ودانی

.....



د تی آی ام د کانکس پورته کولو انځور

کانتینری ودانی

.....



د تی آی ام د کانکس پورته کولو او بارگیری انخوړ

کانتینری ودانی

.....



د تی آی ام د کانکس پورته کولو او بارگیری انځور

كانتینري ودانی

.....



د تی آی ام د کانکس دوی پورې ودانی انځور

کانتینري ودانی

.....



د تی آی ام د کانکس دوی پورې ودانی انځور

کانتینري ودانی

.....



د تی آی ام د کانکس دوی پورې ودانی انځور

کانتینري ودانی

.....

د کانتینرونو له پاره د تهداب ودانی (اده یا بیس).
: (Foundation for Containers)

د جیومیټریک شکلونو اساس یا قواعدو تعریف:

اساس د جیومیټریک شکل یوه ځانگړې برخه ده چې د هغه شکل له نورو برخو څخه توپیر لري او د واقعیت یا د عکس یا څیز په بنسټه یا بنسټه برخه کې د عکس په بڼه کېښودل کېږي. د فارادرس مجلې د دې بنوونې په دوام کې به مور په تفصیل سره تشریح کړو چې قاعده څه ده او دا په مختلفو جیومیټریک شکلونو او اندازو کې څنگه ده.

اساس د جیومیټریک شکل یوه ځانگړې برخه ده چې د دې شکل له نورو برخو څخه توپیر لري او معمولاً د عکس یا څیز په بنسټه برخه کې ځای په ځای کېږي او له همدې امله ورته اساس ویل کېږي.

ساختماني مواد:

گیبلونه د ودانی ټیټه برخه ده چې خپل وزن (جاذبه) بارونه ځمکې ته لیردوي.

تهداب په عمومي ډول په دوو برخو وېشل کېږي:

۱. کم وزنه

۲. ډېر وزنه

پایل د ساختماني سیستم یوه برخه ده چې د ودانی سپر سټرکچر ملاتړ او لنگر کوي او خپل بارونه مستقیم ځمکې ته لیردوي.

کانتینري ودانی

.....

د تهادبونو ډولونه:

۱. کم بنسټه تهادبونه
۲. ژور بنسټه تهادبونه
۳. شمعي (میخي) تهادبونه
۴. رافت یا ویکر تهادبونه.
۵. پټي(فیته پي) تهادبونه چي د تاداب یو له عام ډولونو څخه دی.
۶. پید تهادبونه.
۷. گریلاژ تهادبونه
۸. ترکیبی تهادبونه
۹. غوبه و هونکي تهادبونه

کانتینرونه، په ځانگړې توگه د کانکریټ بلاکونو په سر کې د ۲۰ فوټ او ۴۰ فوټ کاونټرونو کېښودل کیدی شي، مگر مهمه خبره دا ده چې هغه ساحه چې کانتینر په کې کېښودل کېږي باید کلک (سخت) وي ترڅو د کانتینر برخه لمه (کړه) نه شي.

هر ډول کانتینر باید په لوړه ځمکه او د کانکریټ یا ډبرو بلاکونو په سر کې کېښودل شي ترڅو د زنگ و هلو مخه ونیول شي.

د کانتینرونو کېښودلو له پاره غوره لاره د کانکریټ تهادبونه دي، کوم چې د وزن او محاسبې سره سم ډیزاین شي.

د ساده ۲۰ فوټ او ۴۰ فوټ واحد کانتینرونو له پاره، دا اړینه نه ده چې فلیټ سلب یا کانکریټ د ډیر ضخامت سره ډیزاین شي، اساسي

کانتینري ودانی

.....

او اقتصادي حل دا دی چي په ټاکلو وقفو کې د کانکریټ بلاکونو کپنډول شي او وروسته له دې چي ساحه برابر شي.

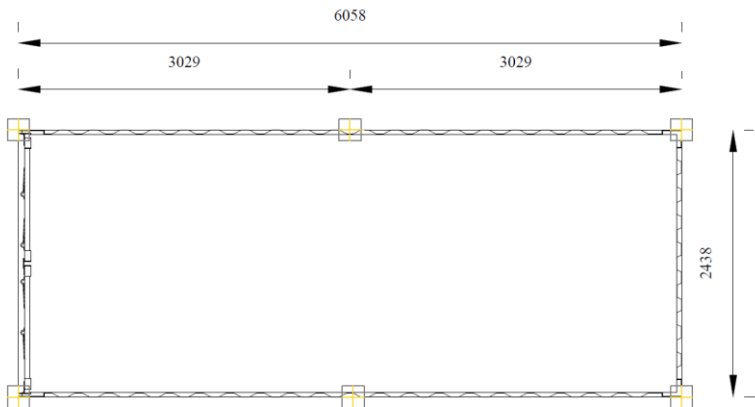

د کانکریټ بلاک پلان ۲۰۰ x ۲۰۰ x ۲۰۰ ملی متر د ۲۰ فوټ کانتینر له پاره ، نښه ۱:۳

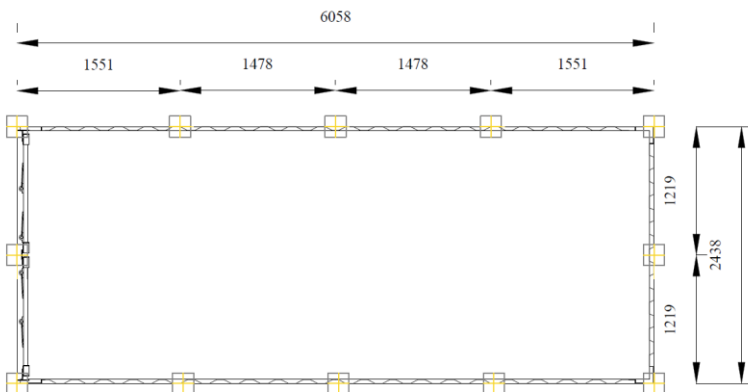

د کانکریټ بلاک پلان ۲۰۰ x ۲۰۰ x ۲۰۰ ملی متر د ۲۰ فوټ کانتینر له پاره ، نښه ۱:۳

کانتینری ودانی

.....

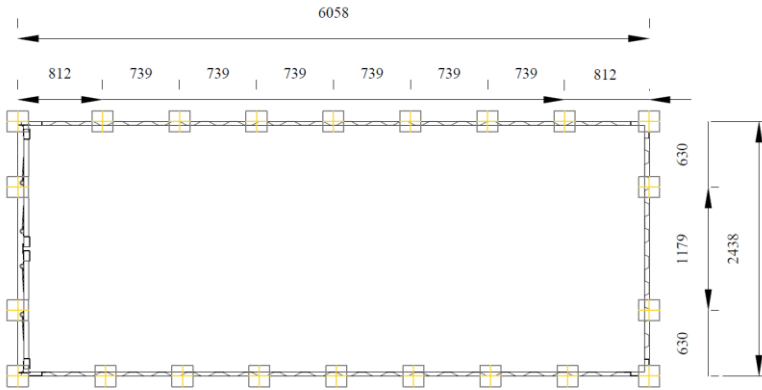

د کانکریت بلاک پلان ۲۰۰ x ۲۰۰ x ۲۰۰ ملی متر د ۲۰ فوت کانتینر له پاره ، نښه ۱:۳

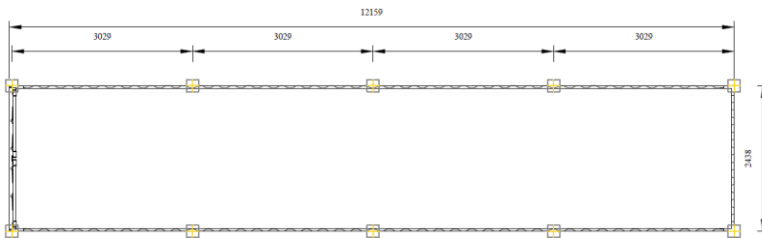

د کانکریت بلاک پلان ۲۰۰ x ۲۰۰ x ۲۰۰ ملی متر د ۴۰ فوت کانتینر له پاره ، نښه ۱:۳

کانټینري ودانی

.....

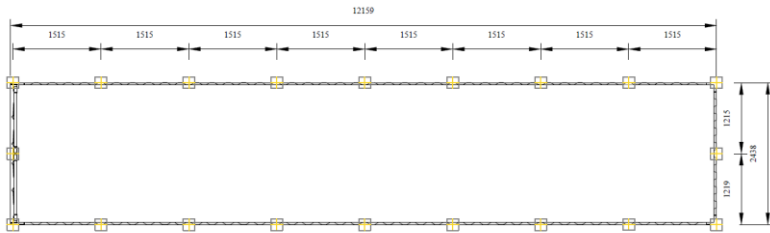

د کانکریټ بلاک پلان ۲۰۰ x ۲۰۰ x ۲۰۰ ملی متر د ۴۰ فوټ کانټینر له پاره ، نښه ۱:۳

مگر ځینې وختونه، د کمزوري خاوري او د استوګنې د ګواښ له امله، دا غوره ده چې کانکریټي تهډابونو په بڼه ډیزان، جوړ او بیا کانټینر په سر کې کېښودل شي.

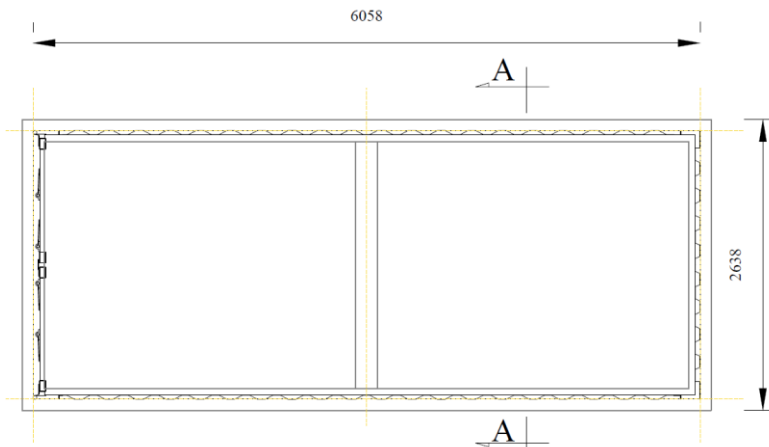

د ۲۰ فوټ کانټینر له پاره ۲۰۰ x ۲۰۰ ملی متر کانکریټ پلان چوکاټ، نښه ۱:۳

کانتینری ودانی

.....

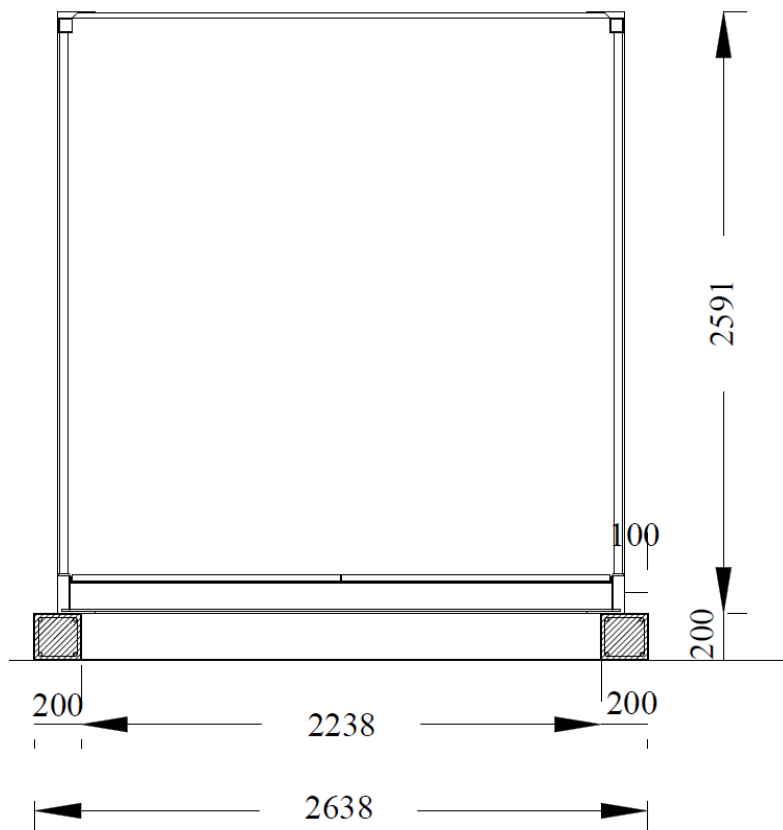

د کانتینر له پاره د کانکریت چوکاټ ۲۰۰ x ۲۰۰ ملی متر پرېک، نېټه ۱:۳

کانتینری ودانی

.....

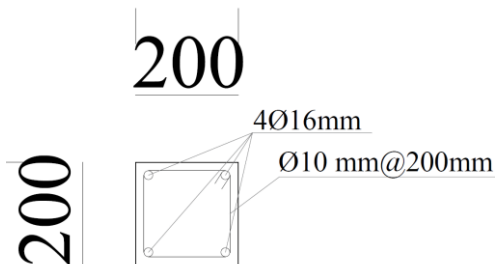

د کانتینر له پاره د کانکریت چوکاټ ۲۰۰ x ۲۰۰ x ۲۰۰ ملی متر پرېک، نښه ۱:۳

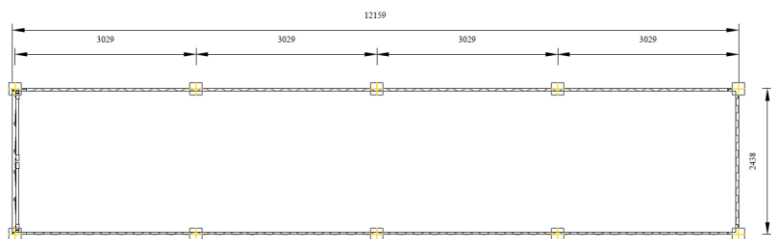

د ۴۰ فوټ کانتینر له پاره د کانکریت بلاک پلان ۲۰۰ x ۲۰۰ x ۲۰۰ ملی متر، نښه ۱:۳



د ۴۰ فوټ کانتینر له پاره د کانکریت بلاک پلان ۲۰۰ x ۲۰۰ x ۲۰۰ ملی متر، نښه ۱:۳

کانتینری ودانی

.....



د ۴۰ فوت کانتینر له پاره د کانکریت بلاک پلان ۲۰۰x ۲۰۰x ۲۰۰ ملی متر، نېټه ۱:۳

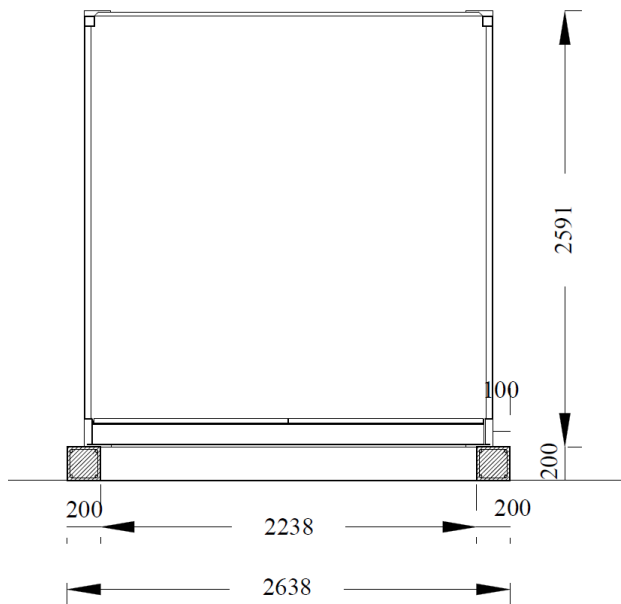

د کانتینر له پاره د کانکریت چوکاټ ۲۰۰x ۲۰۰ ملی متر پرېک، نېټه ۱:۳

کانتینری ودانی

.....

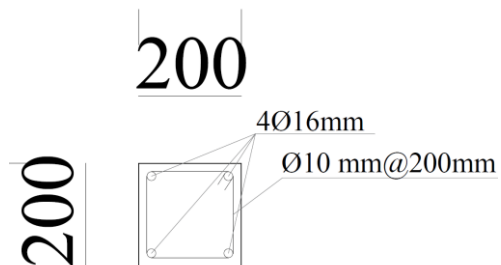

د کانتینر له پاره د کانکریت چوکاټ ۲۰۰ x ۲۰۰ ملی متر پرېک، نېټه ۱:۳

کانتینري ودانی

.....

سرچینه:

۱. د گوگل ویب پاڼې څخه ځینې انځورونه

۲. د TIM نړیوال شرکت حقیقت پاڼه

(TIM Afghanistan International Co. LTD)

۳. له ډیزاین څخه تر څارنې پورې خاصې زده کړې (دوبیم ټوک)

لیکوال: ډاکټر معمار حشمت الله اتمر / کال ۱۴۰۱ / کیهان مطبعه/

کابل، افغانستان

کانتینری ودانی

.....

دچاپ شویو کتابونو لیست

۱. معماری افغانستان
۲. اطلاعات، اصول و قواعد طراحی در معماری
(بخش شفاخانه ها)
۳. راهنمود طلايي
- (برای اساتید انستیتوت های تخنیکي و ساختمانی افغانستان)
۴. رسم تخنیک (گامی به سوی دنیای انجینری) جلد اول
۵. رسم تخنیک (گامی به سوی دنیای انجینری) جلد دوم
۶. اطلاعات، اصول و قواعد طراحی در معماری (بخش اداری)
۷. معماری اصیل شهر کابل (مراد خانی)
۸. معماری شهر کابل (بی بی مهر و)
۹. افغانستان در قرن تکنالوژی
۱۰. زونبندی اقلیم و زلزله افغانستان
۱۱. صدقه جاریه / دنیای انجینری
۱۲. آموخته های ناب از طراحی تا نظارت
جلد اول (۱۹۹۰ الی ۲۰۲۱)
۱۳. داستان حقیقی با مقیاس معماری
۱۴. فرار از کشور- با تصاویر مستند
۱۵. نقش دانشمندان مسلمان در فن معماری و مهندسی
۱۶. پخسه در افغانستان
۱۷. بنیا نگذاری اولین مساجد توسط افغانها در آسترلیا
۱۸. آموخته های ناب از طراحی تا نظارت
جلد دوم (۱۹۹۰ الی ۲۰۲۱)

کانتینری ودانی

.....

۱۹. منار جام - الهامی برای قطب منار
۲۰. آموخته های ناب از طراحی تا نظارت
جلد سوم (۱۹۹۰ الی ۲۰۲۱)
۲۱. جام یا کلیان (کلان)
۲۲. معماری گِل و چوب (معماری شهر کهنه کابل) جلد اول
۲۳. معماری گِل و چوب (معماری شهر کهنه کابل) جلد دوم
۲۴. معماری گِل و چوب (معماری شهر کهنه کابل) جلد سوم
۲۵. چپر ته چې قانون نه شته (گدوډي د افغانستان په معماری کې)
۲۶. مدرنه جو ما تونه ،، پخوا او نن ،،
۲۷. هله جور کو (نی پخسه - مقاوم زلزله)
۲۸. اطلاعات، اصول و قواعد طراحی در معماری (بخش مساجد)
۲۹. اطلاعات، اصول و قواعد طراحی در معماری (بخش مکاتب)
۳۰. هنر و صنعت چوب در مرادخانی
۳۱. هنر و پیشه حکاکي - زرگری در مرادخانی
۳۲. هیچ (چهل داستان واقعی)
۳۳. معماری اصیل شهر کابل
- (تشریح مورخ ۱۷ ماه میزان سال ۱۴۰۱ پوهنتون پولی
تخنیک کابل)
۳۴. ۴۰- چهل
۳۵. مجنون او گلچپن (پښتو ناول)
۳۶. در جستجو (ناول به زبان دری)
۳۷. تفاوت ها تفاوت می آورد (کتاب تصویری)
۳۸. مجموعه از دروس دینی مولوي صاحب خیرالله مخدوم
(جلد اول)

کانتینري ودانی

.....

۳۹. برف ها آب میشود
۴۰. رسم و تخنیک (گامی به سوی دنیای انجینری) جلد سوم
۴۱. آرزو و امید (ناول به زبان دری)
۴۲. بودا بنکاري (پښتو ناول)
۴۳. نامنوني ژوي (پښتو ناول)
۴۴. د اسلامي معمارۍ پیل
۴۵. حیوانات شوخ (ناول به زبان دری)
۴۶. مجموعه از دروس دینی مولوي صاحب خیرالله مخدوم (جلد دوم)
۴۷. د شپېلی مینه (مه ینه) په کچه گری کی (پښتو ناول)
۴۸. حشمت خان د کلا معماري
۴۹. د افغان الک او آذري جلی مینه (پښتو ناول)
۵۰. د وچو بڼونه او پارکونو معماري
۵۱. د یوې ښونکې مینان په یوه ټولگي کی (پښتو ناول)
۵۲. د ژرنده گري ماما مینه (پښتو ناول)
۵۳. په اسلامي نظام کی ودانیز پرمختگ
۵۴. شپنه ادې (پښتو ناول)
۵۵. بي زده کړې پوی (پښتو ناول)
۵۶. د مینې تاو (پښتو ناول)
۵۷. (BIM) په خپله ژبه - په نړۍ کی تر ټولو نوې او گړندی کړنلاره د معمارانو او انجینېرانو (انجینرانو) له پاره
۵۸. مجموعه از دروس دینی مولوي صاحب خیرالله مخدوم (جلد سوم)
۵۹. سیدو او عیدو - د کوشنیوالي خواره ملگري (پښتو ناول)
۶۰. د یوې میاشتي **ناوي** (پښتو ناول)
۶۱. د خاڅکو هار (د یوه سړی لنډې کیسې)

کانتینري ودانی

.....

۶۲. د کابل ښار اصلي معماري (مراد خانۍ)
۶۳. کوشنۍ سوداگره (پښتو ناول)
۶۴. د کابل ښار معماري - بي بي مهرو
۶۵. سرغندوی (ناب، مشهور) پوډري
۶۶. دارونکی سپلاب (پښتو ناول)
۶۷. خواریکښ قاضي (پښتو ناول)
۶۸. د پخوانیو جوماتونو توپیر د نن سره
۶۹. د مور وژونکی (قاتل)، (پښتو ناول)
۷۰. د مور مېړه (پښتو ناول)
۷۱. مجموعه از دروس دینی مولوي صاحب خیرالله مخدوم
(جلد چهارم)
۷۲. لېونی ملا (پښتو ناول)
۷۳. ځوان شهید (پښتو ناول)
۷۴. توده برستن (پښتو ناول)
۷۵. نورک اکا (پښتو ناول)
۷۶. غریبک (پښتو ناول)
۷۷. د ژوند خوړي او ترخي (پښتو ناول)
۷۸. الماء [دیارس کلنه فلسطینی انجلی تر نړېدلې ودانی (پښتو ناول)]
۷۹. مجموعه از دروس دینی مولوي صاحب خیرالله مخدوم
(جلد پنجم)
۸۰. ادبي لښتې / خمچه های ادبی
۸۱. د ښاروالۍ کاریگر (پښتو ناول)
۸۲. د خاورو لاندې ښار (د عینک مسو کان ته څېرمه)
۸۳. شهرې زیر خاک (نزدیک معدن مس عینک)
۸۴. ساختمان های کانتینري
۸۵. کانتینري ودانی

کانتینری ودانی

.....

د کار لاندې کتابونو لیست

Budhist temple I Kabul City . ۱

هنر خطاطی و میناتورۍ در مراد خانی . ۲

هنر کلالی در مرادخانی . ۳

لیونی لپوه . ۴

سپین کارغه . ۵

سور تنور . ۶

خره بیزو . ۷

بندی مرغه . ۸

بی وخته باران . ۹

د ژوند پای . ۱۰

کانتینري ودانی

.....

د وخت او امکان په صورت کې

۱. پخسه در افغانستان (به زبان انگلیسی)
۲. تاریخ معماری افغانستان
۳. حویلی های آسمان خراش
۴. ارتباط گذشته، حال و آینده در معماری
۵. استعداد، سرعت و اقتصاد در معماری افغانستان
۶. شیطان چراغ
۷. خاطره ها

Containerized Buildings



Written by: Architect PHD Hashmatullah Atmar
Date: April- May/ 2025

**Get more e-books from www.ketabton.com
Ketabton.com: The Digital Library**